

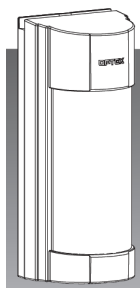

VXI-R  
VXI-RAM  
VXI-RDAM-X5  
VXI-RDAM-X8



УЛИЧНЫЙ ИЗВЕЩАТЕЛЬ  
серии VX Infinity  
БЕСПРОВОДНАЯ МОДЕЛЬ

## РУКОВОДСТВО ПО ЭКСПЛУАТАЦИИ

VXI-R	VXI-RAM	VXI-RDAM
Беспроводная модель с двумя ПИК	VXI-R с функцией антимаスキрования	VXI-RAM комбинированный с СВЧ

Извещатели серии VX Infinity™ гарантируют высокую точность обнаружения при минимальном количестве ложных срабатываний и пропусков обнаружения. Стабильная работа извещателей VX Infinity™ гарантируется даже в крайне жестких условиях эксплуатации.

## ОСОБЕННОСТИ

### 🕒 ОСНОВНЫЕ ОСОБЕННОСТИ

- ❑ область обнаружения 12 м, 90°; гибкая система настройки — 5 значений дальности
- ❑ логика SMDA для улучшенной температурной компенсации и повышенной устойчивости к помехам
- ❑ легкое маскирование отдельных зон
- ❑ запатентованная технология двойного экранирования пироэлемента
- ❑ корпус для провода, либо для батарей и передатчика, позволяющий использовать извещатель в составе проводных и беспроводных систем

### 🕒 ДОПОЛНИТЕЛЬНЫЕ ВОЗМОЖНОСТИ

- ❑ функция антимаスキрования, позволяющая выявить перекрытие извещателя
- ❑ передовая технология комбинированного ПИК и СВЧ-обнаружения
- ❑ сверхнизкое потребление, обеспечивающее максимальный срок службы батарей

## 1 ВВЕДЕНИЕ

### 1-1 ПЕРЕД НАЧАЛОМ ЭКСПЛУАТАЦИИ



#### ПРЕДОСТЕРЕЖЕНИЕ

Несоблюдение указаний, обозначенных данным знаком, и неправильное обращение с изделием могут послужить причиной нанесения тяжкого вреда здоровью.



#### ВНИМАНИЕ

Несоблюдение указаний, обозначенных данным знаком, и неправильное обращение с изделием могут послужить причиной нанесения вреда здоровью и/или повреждения изделия.



# ПРЕДОСТЕРЕЖЕНИЕ

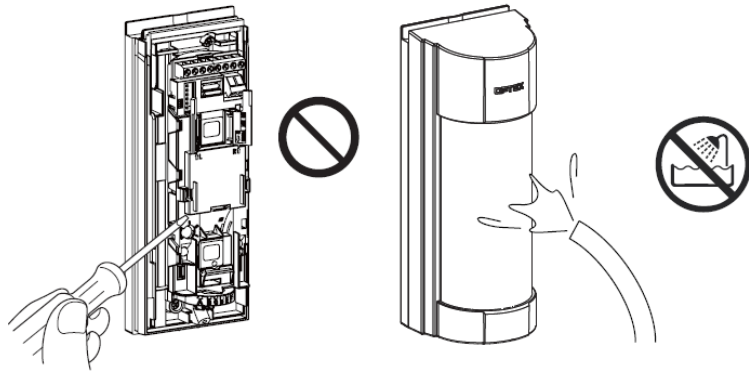

# ВНИМАНИЕ

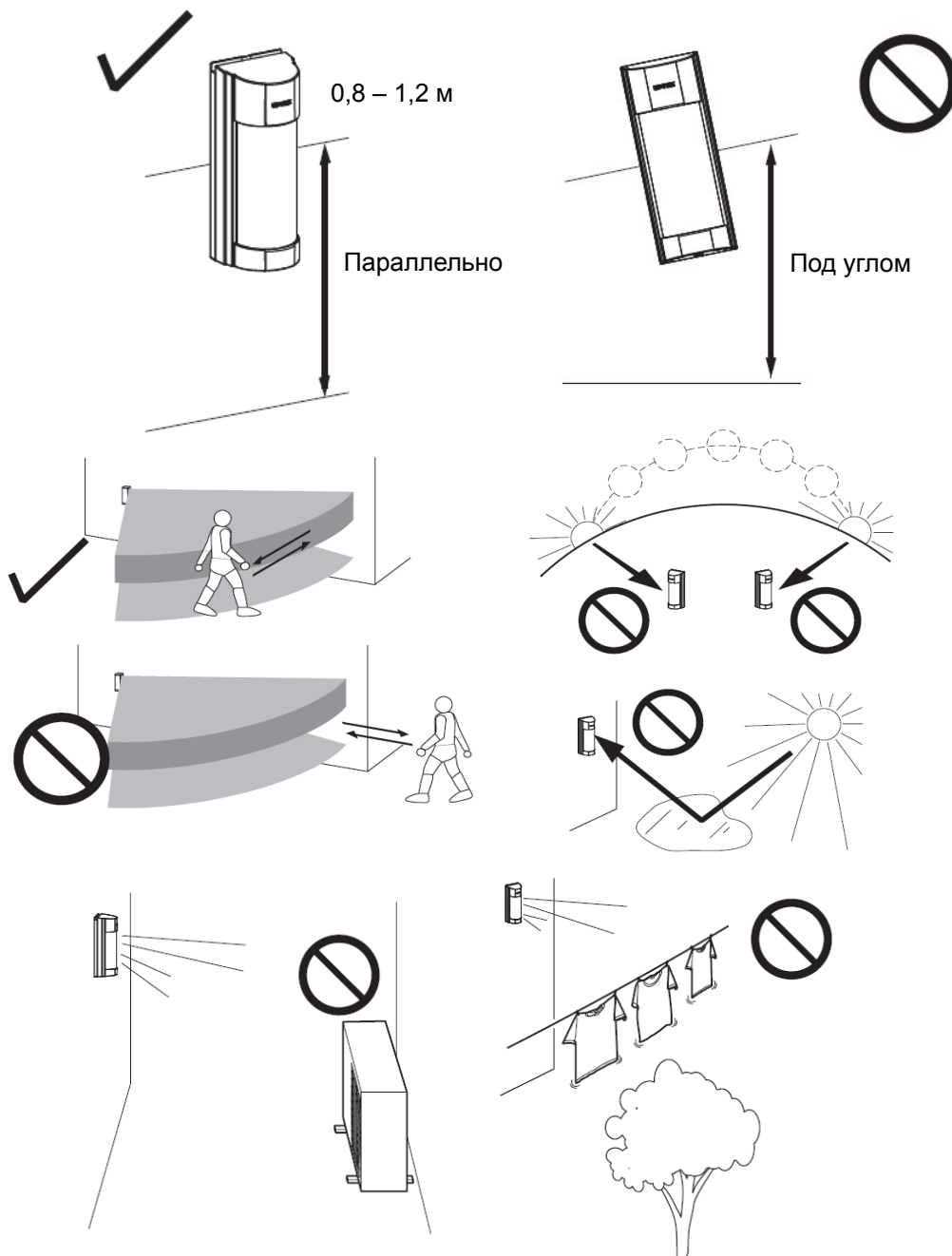

Данный знак обозначает запрет.



Данный знак обозначает рекомендации.

<VXI-RDAM>

Предостережения при установке двух или более комбинированных ПИК+СВЧ извещателей

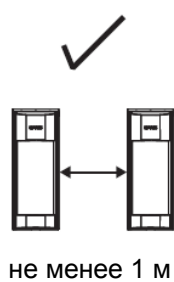
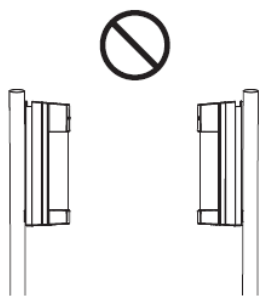
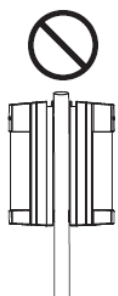

## 1-2 ОБЩИЙ ВИД ИЗДЕЛИЯ

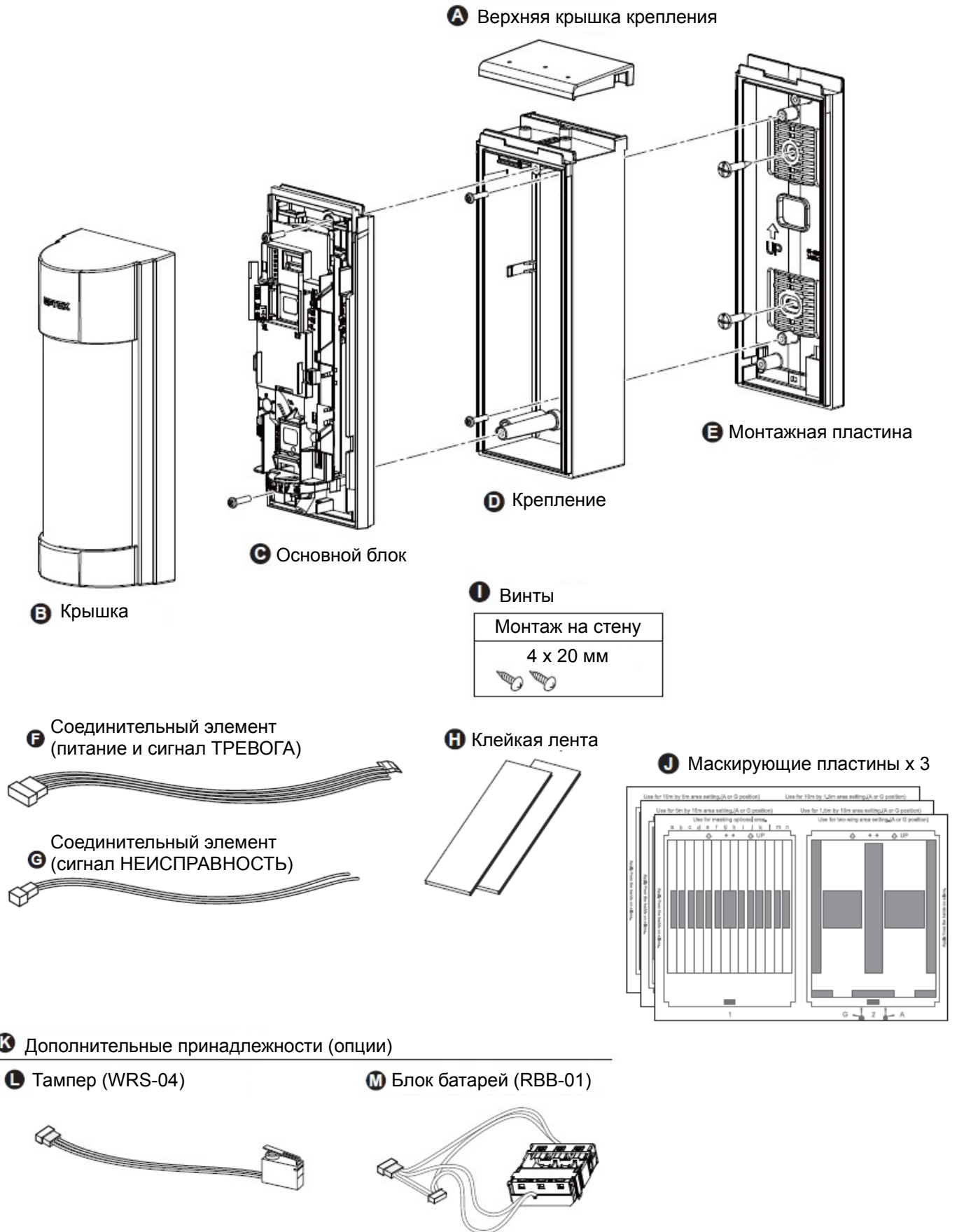

# 1-3 ОБЛАСТЬ ОБНАРУЖЕНИЯ

## ВИД СБОКУ

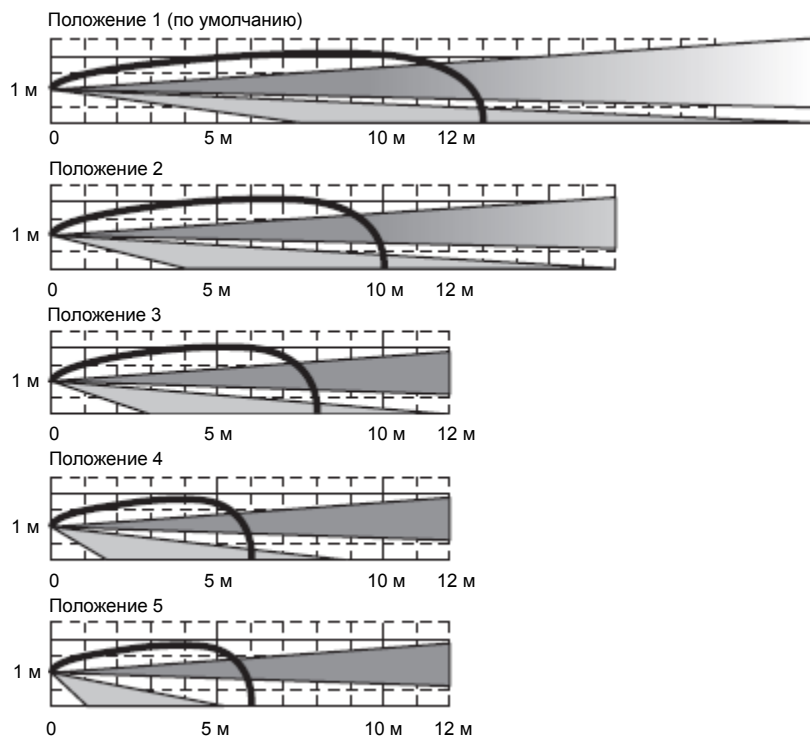

## ВИД СВЕРХУ

(для горизонтального положения D)

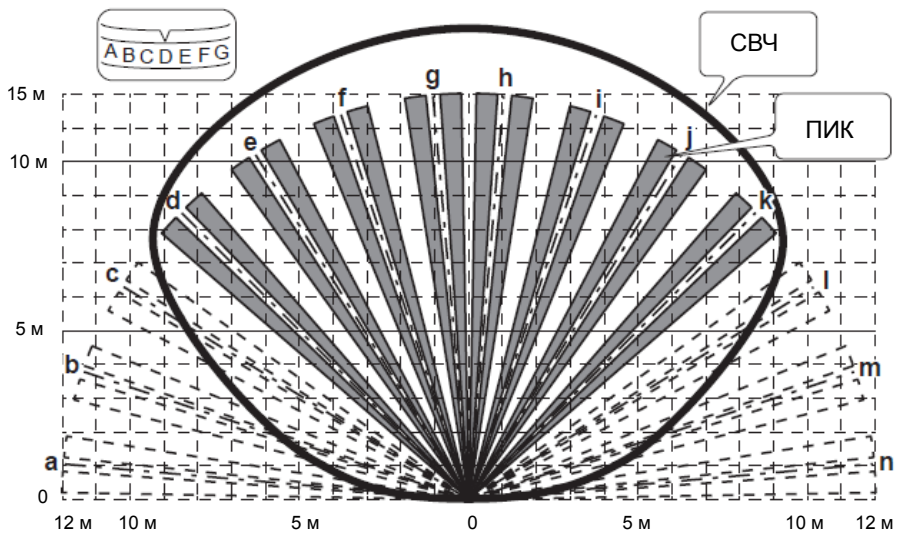

## ПРИМЕЧАНИЕ:

Максимальная дальность обнаружения может изменяться в зависимости от условий окружающей среды.

## 2 МОНТАЖ

### 2-1 ПОДКЛЮЧЕНИЕ ПРОВОДОВ

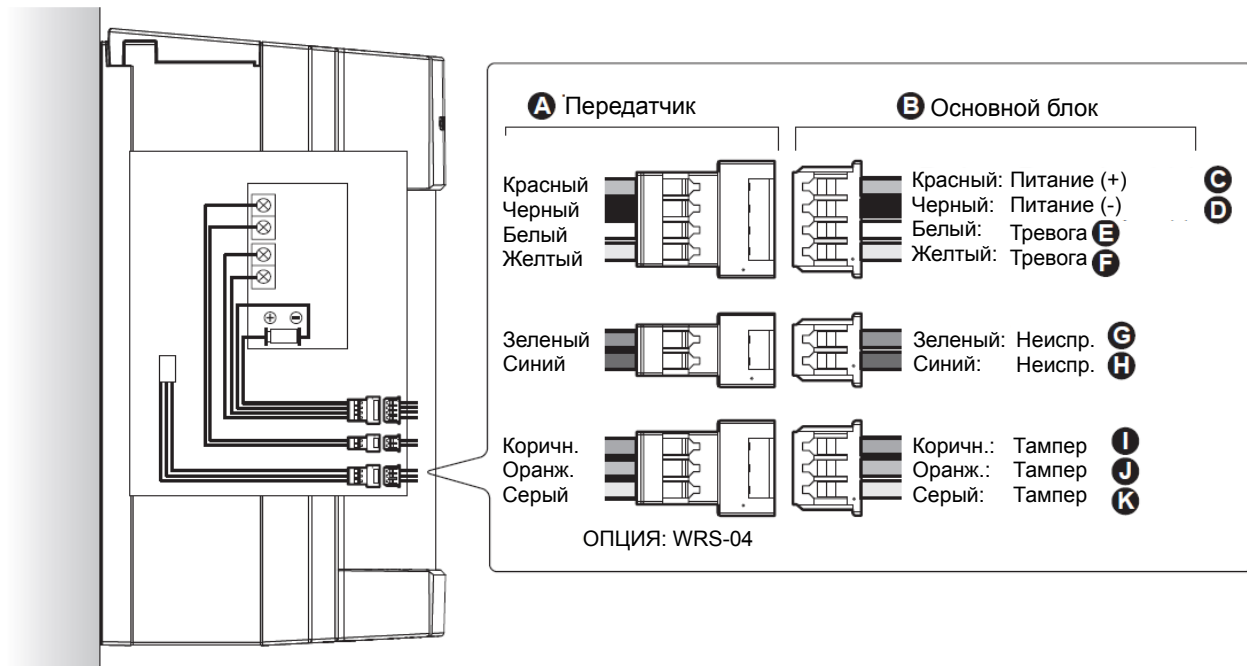

#### ПРИМЕЧАНИЕ:

Батарея в передатчике используется совместно с извещателем.

Сигнал НЕИСПРАВНОСТЬ используется для тампера и функции антимаскирования.

### 2-2 БЛОК БАТАРЕЙ RBV-01 (ОПЦИЯ)

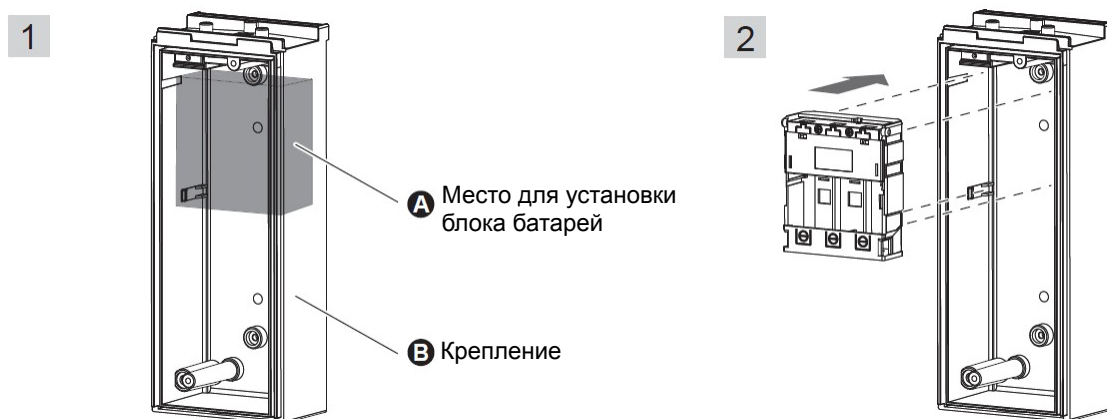

## 2-3 ПОДГОТОВКА ПЕРЕДАТЧИКА

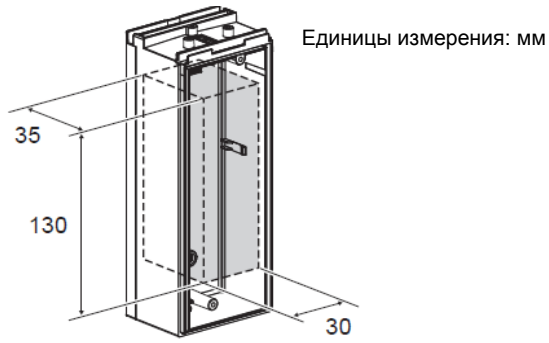

**A** Соединительный элемент (питание и сигнал ТРЕВОГА)



**B** Соединительный элемент (сигнал НЕИСПРАВНОСТЬ)

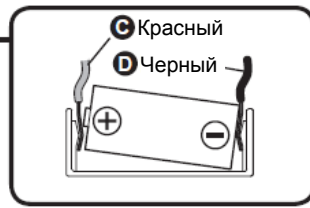

**E** При контроле ТРЕВОГИ и НЕИСПРАВНОСТИ с использованием передатчика с 1 входом

**F** Вход Н.З.

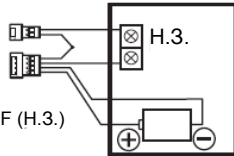

**G** ...DIP-переключатель 3: OFF (Н.З.)

**H** Вход Н.О.

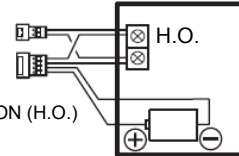

**I** ...DIP-переключатель 3: ON (Н.О.)

**J** При контроле только ТРЕВОГИ с использованием передатчика с 1 входом

**K** Соединительный элемент (питание и ТРЕВОГА)

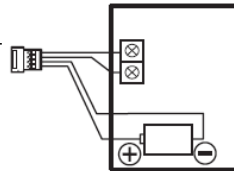

**L** При контроле ТРЕВОГИ и НЕИСПРАВНОСТИ с использованием передатчика с 2 входами

**M** Соединительн. элемент (НЕИСПРАВН.)

**N** Соединительный элемент (питание и ТРЕВОГА)

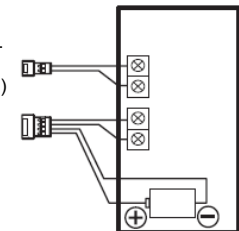

## 2-4 ПОДГОТОВКА

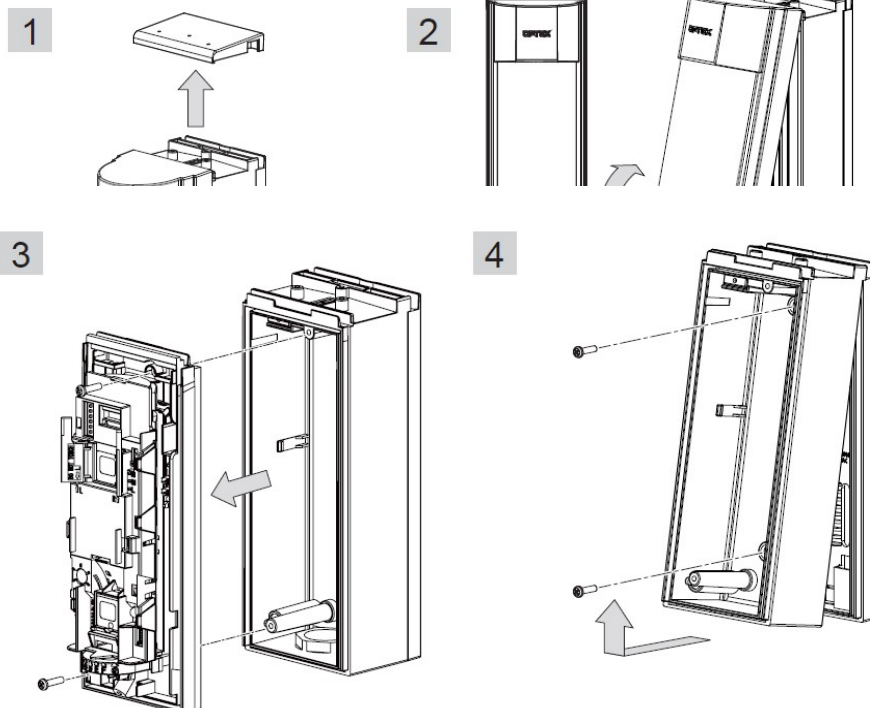

## 2-5 ТАМПЕР WRS-04 (ОПЦИЯ)

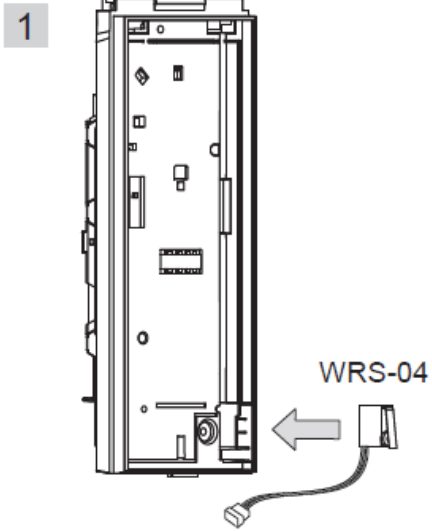



## 2-6 УСТАНОВКА

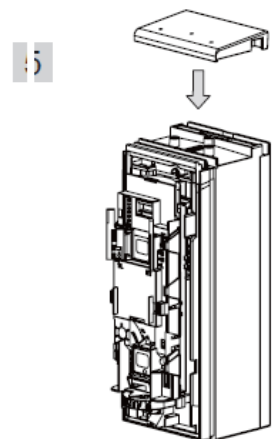
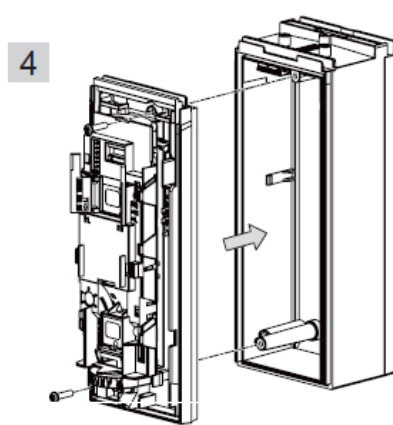
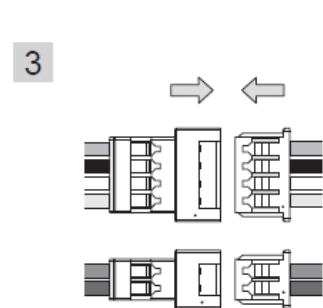
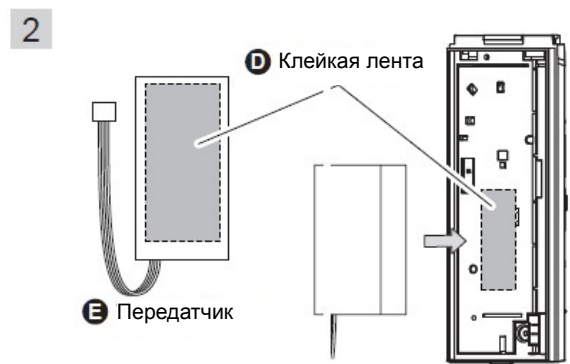
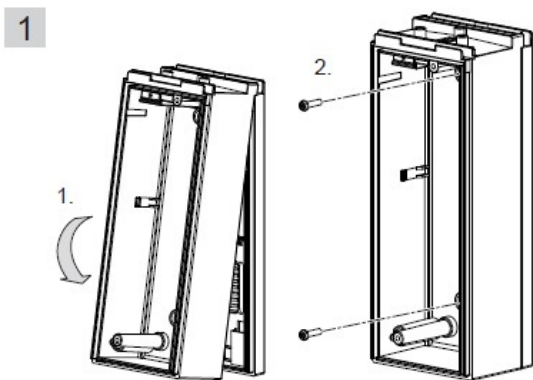
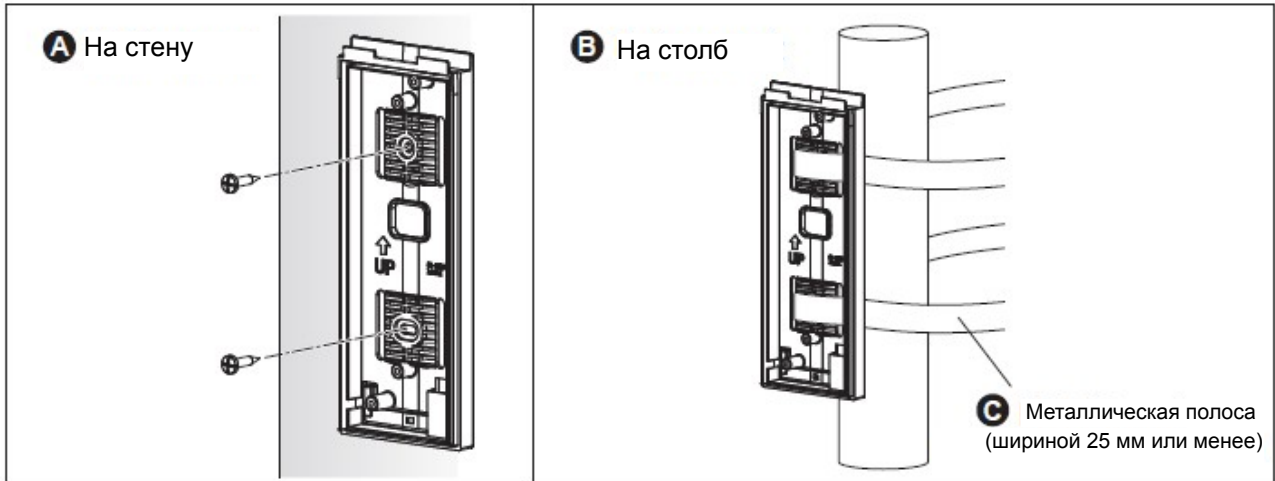

## 2-7 НАСТРОЙКА УГЛА (ГОРИЗОНТАЛЬНОГО ПОЛОЖЕНИЯ)

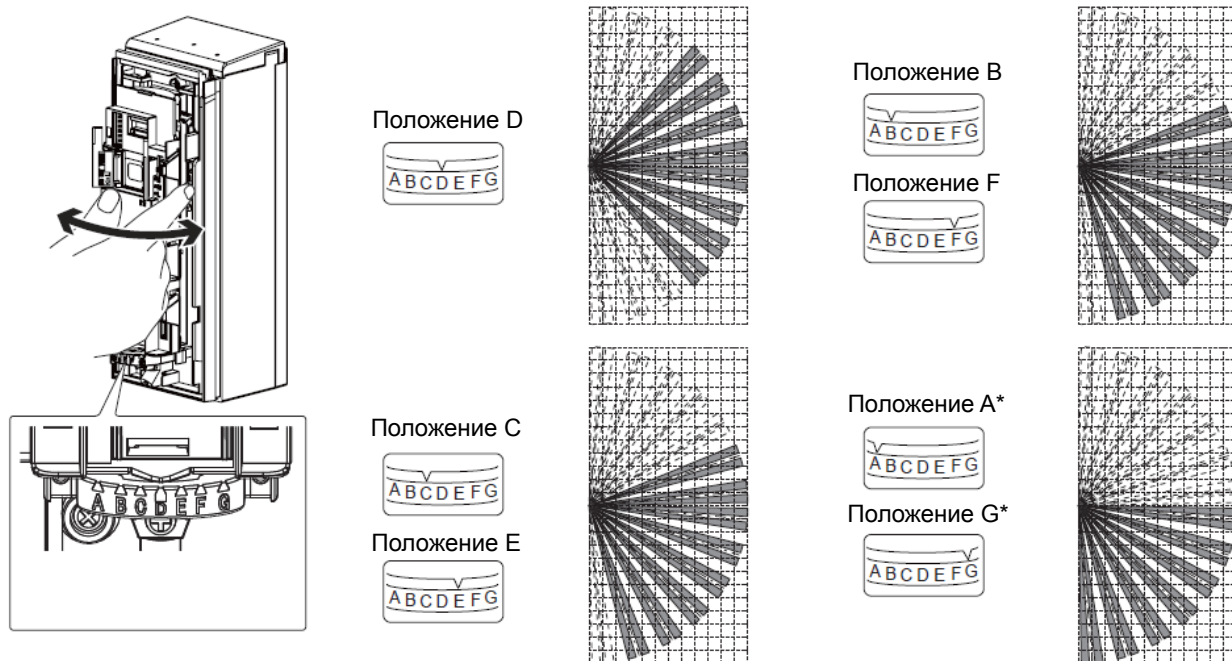

\*Область обнаружения охватывает 14 зон только при выборе положения A или G.

## 2-8 МАСКИРОВАНИЕ ЗОН

Если внутри области обнаружения находится нежелательный объект, прикрепите маскирующую пластину для соответствующей зоны.

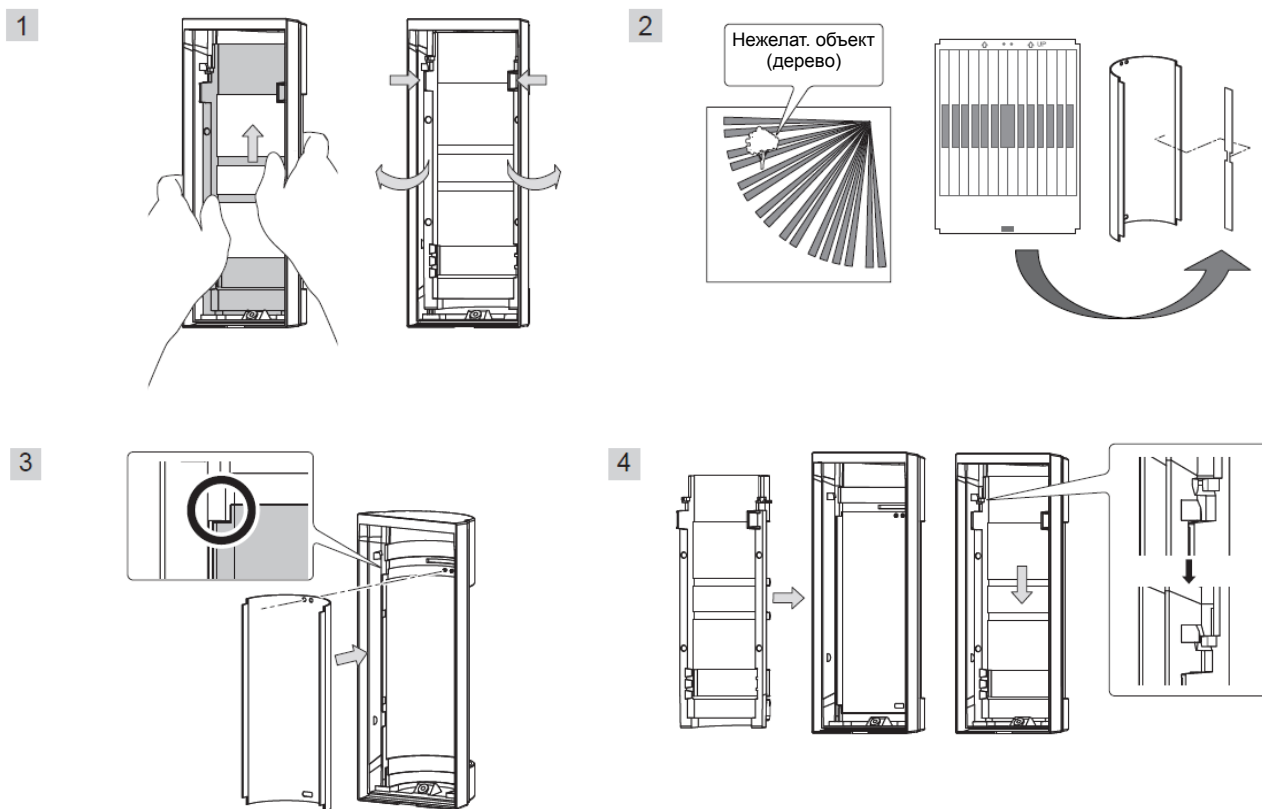

## 2-10 НАСТРОЙКА ДАЛЬНОСТИ ОБНАРУЖЕНИЯ

1

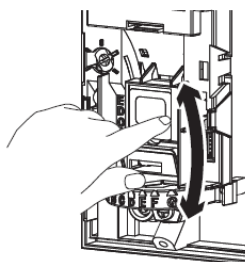

2

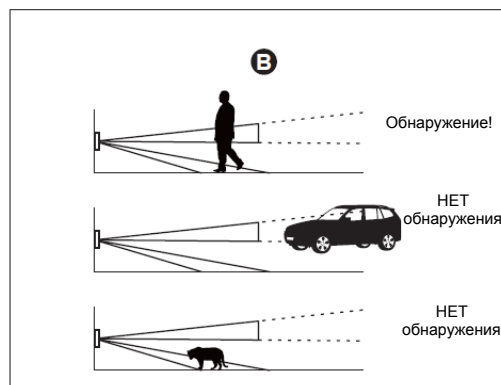
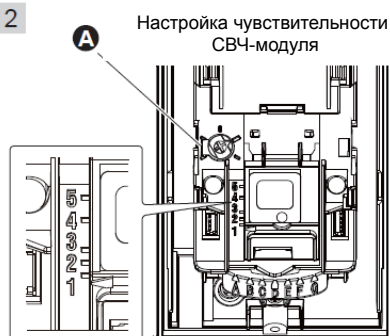

ДЛЯ ОБНАРУЖЕНИЯ ДВИЖЕНИЯ ОБЕ ОБЛАСТИ ДОЛЖНЫ БЫТЬ ПЕРЕКРЫТЫ

Настройка дальности ПИК-обнаружения осуществляется перемещением нижнего ПИК в требуемое положение.

Настройка дальности СВЧ-обнаружения осуществляется поворотом регулятора чувствительности СВЧ-модуля в положение, соответствующее установленной дальности ПИК-обнаружения.

### ТАБЛИЦА НАСТРОЙКИ ДАЛЬНОСТИ ОБНАРУЖЕНИЯ

ПОЛОЖЕНИЕ	МАКС. ДАЛЬНОСТЬ ОБНАРУЖЕНИЯ	ОБЛАСТЬ ОБНАРУЖЕНИЯ	НАСТРОЙКА ЧУВСТВИТЕЛЬНОСТИ СВЧ-МОДУЛЯ
1 (по умолчанию)	12 м * 10 — 17 м	12 м	
2	8,5 м * 7 — 12 м	8,5 м	
3	6,0 м * 5 — 8,5 м	6 м	
4	3,5 м * 3 — 6 м	3,5 м	
5	2,5 м * 2 — 3,5 м	2,5 м	

\* — Максимальная дальность обнаружения может изменяться в зависимости от условий окружающей среды.

### 3 НАСТРОЙКА ПЕРЕКЛЮЧАТЕЛЕЙ

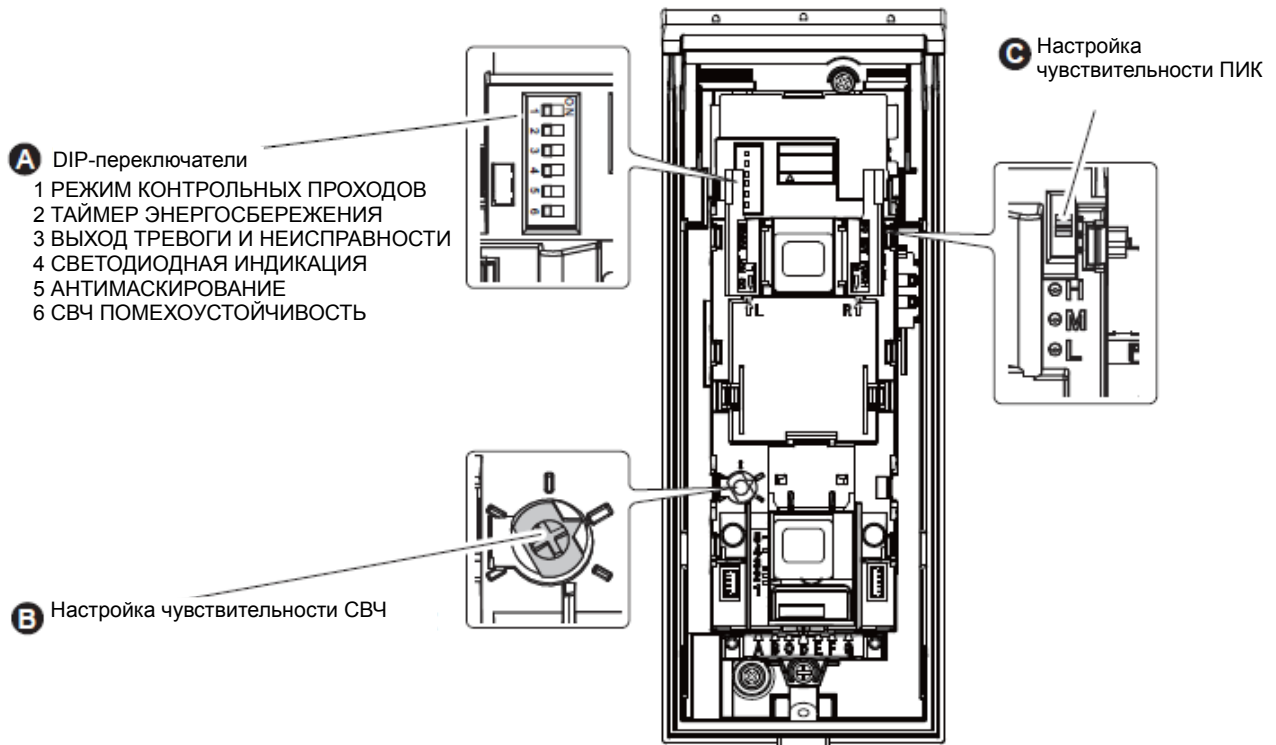

#### DIP-ПЕРЕКЛЮЧАТЕЛЬ 1 — РЕЖИМ КОНТРОЛЬНЫХ ПРОХОДОВ

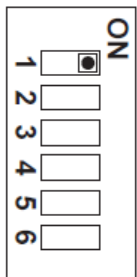

NORM ⇔ TEST

TEST (КОНТРОЛЬНЫЕ ПРОХОДЫ) по умолчанию	Светодиодная индикация не зависит от положения DIP-переключателя 4  Положение DIP-переключателя 2 не учитывается
NORM (ОБЫЧНЫЙ)	Светодиодная индикация зависит от положения DIP-переключателя 4  Положение DIP-переключателя 2 учитывается

#### ВНИМАНИЕ!

По завершении контрольных проходов переключите извещатель в режим NORM. При работе в режиме TEST значительно сокращается срок службы батареи.

#### DIP-ПЕРЕКЛЮЧАТЕЛЬ 2 — ТАЙМЕР ЭНЕРГОСБЕРЕЖЕНИЯ

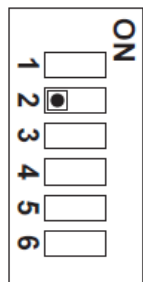

120S ⇔ 5S

5S (5 с)	5 секунд
120S (120 с) по умолчанию	120 секунд

### DIP-ПЕРЕКЛЮЧАТЕЛЬ 3 — ВЫХОД ТРЕВОГИ И НЕИСПРАВНОСТИ

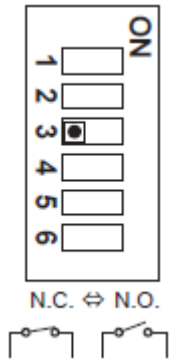

N.O. (H.O.)	H.O. выход
N.C. (H.З.) по умолчанию	H.З. выход

### DIP-ПЕРЕКЛЮЧАТЕЛЬ 4 — СВЕТОДИОДНАЯ ИНДИКАЦИЯ

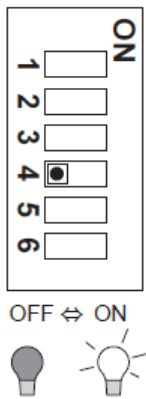

ON (ВКЛ.)	Светодиодная индикация включена
OFF (ВЫКЛ.) по умолчанию	Светодиодная индикация отключена

ПРИМЕЧАНИЕ: Если индикаторы горят, проверьте положение DIP-переключателя 1.

### DIP-ПЕРЕКЛЮЧАТЕЛЬ 5 — АНТИМАСКИРОВАНИЕ (ТОЛЬКО ДЛЯ VXI-RAM, VXI-RDAM)

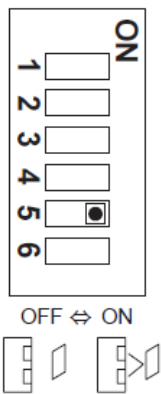

ON (ВКЛ.) по умолчанию	Функция антимаскирования включена
OFF (ВЫКЛ.)	Функция антимаскирования отключена

Сигнал НЕИСПРАВНОСТЬ формируется в случае маскирования извещателя в течение более чем 3 минут. В режиме тестирования функции антимаскирования сигнал неисправности формируется через 20 секунд.

Режим «обучения» начинается тогда, когда крышка крепления и крышка основного блока установлены.  
 Не размещайте какие-либо объекты в пределах 1 м от блока.

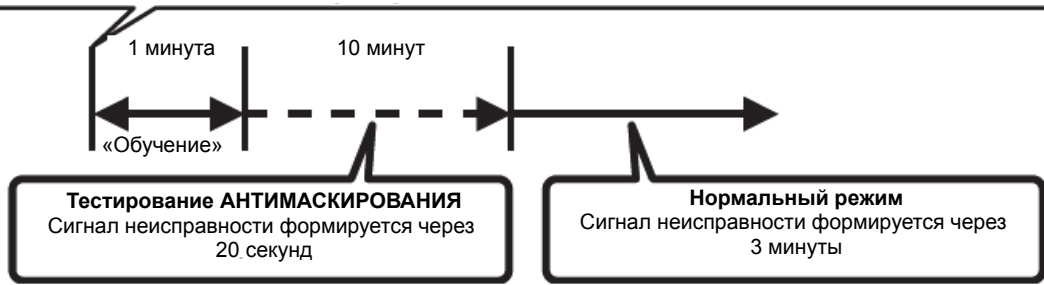

**DIP-ПЕРЕКЛЮЧАТЕЛЬ 6 — СВЧ ПОМЕХОУСТОЙЧИВОСТЬ (ТОЛЬКО ДЛЯ VXI-RDAM)**

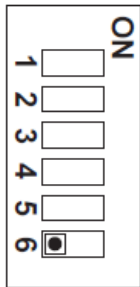

IMMUNITY (ПОМЕХОУСТОЙЧИВОСТЬ)	Логика СВЧ ПОМЕХОУСТОЙЧИВОСТИ включена. Используйте данный режим в сложных условиях (например, при наличии качающихся деревьев).
STD (СТАНДАРТНЫЙ) по умолчанию	Логика СВЧ ПОМЕХОУСТОЙЧИВОСТИ отключена.

STD ⇄ IMMUNITY

**ЧУВСТВИТЕЛЬНОСТЬ ПИК**

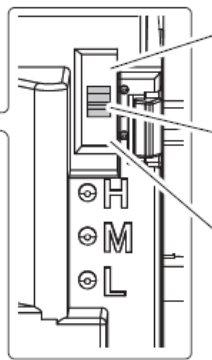
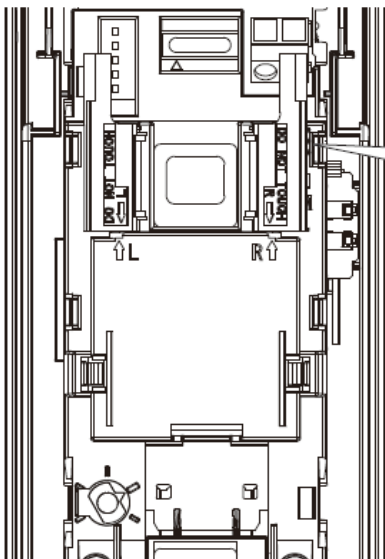

- A** Высокая чувствительность
- B** Средняя чувствительность (по умолчанию)
- C** Низкая чувствительность

## 4 ПРОВЕРКА

1 СВЕТОДИДНАЯ ИНДИКАЦИЯ  
ВКЛЮЧЕНА

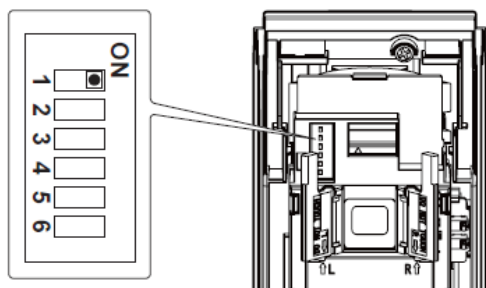

2

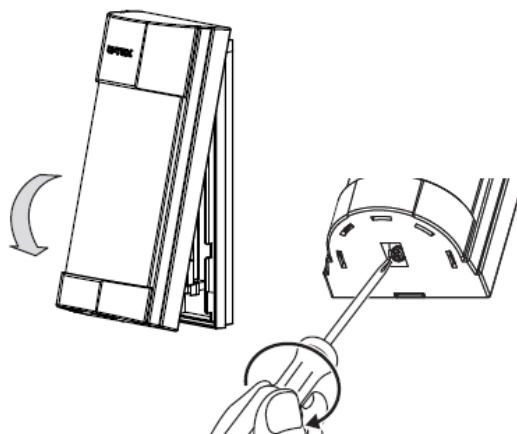

3

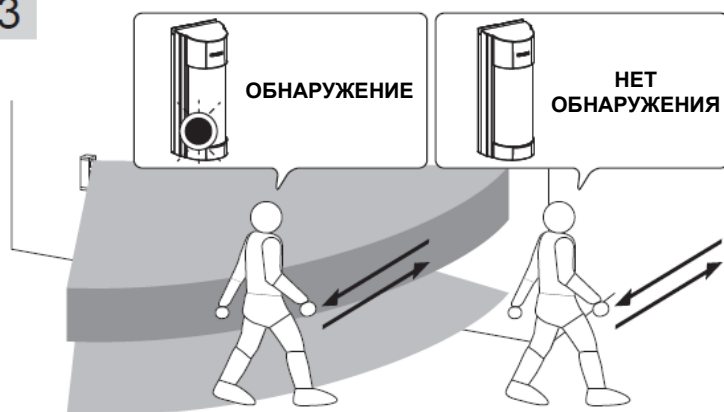

4

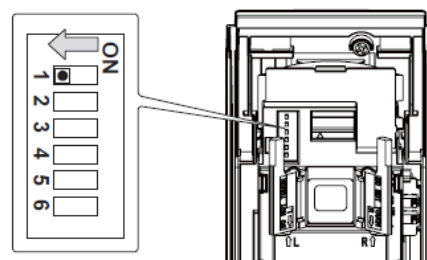

СВЕТОДИДНАЯ ИНДИКАЦИЯ  
ОТКЛЮЧЕНА





## 5 СВЕТОДИДНАЯ ИНДИКАЦИЯ

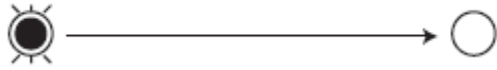

## <VXI-R> <VXI-RAM>

 <p>Мигает примерно 60 секунд</p>	<p><b>Прогрев</b></p> <p>(ПРИМЕЧАНИЕ: Светодиодный индикатор мигает, даже если DIP-переключатель 1 установлен в положение OFF (ВЫКЛ.))</p>
 <p>Горит 2 секунды</p>	<p><b>Тревога</b></p>
 <p>Мигает 3 раза, затем цикл повторяется</p>	<p><b>Обнаружение маскирования</b> (только VXI-RAM)</p>

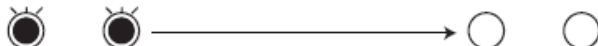
## <VXI-RDAM>

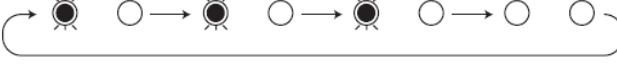
 <p>Мигают примерно 60 секунд</p>	<p><b>Прогрев</b></p> <p>(ПРИМЕЧАНИЕ: Светодиодные индикаторы мигают, даже если DIP-переключатель 1 установлен в положение OFF (ВЫКЛ.))</p>
 <p>Красный индикатор горит 2 секунды</p>	<p><b>Тревога</b></p>
 <p>Желтый индикатор горит 2 секунды</p>	<p><b>СВЧ-обнаружение</b></p>
 <p>Мигает три раза, затем цикл повторяется</p>	<p><b>Обнаружение маскирования</b></p>

## 6 БАТАРЕЯ

### 6-1 ЗАМЕНА БАТАРЕИ

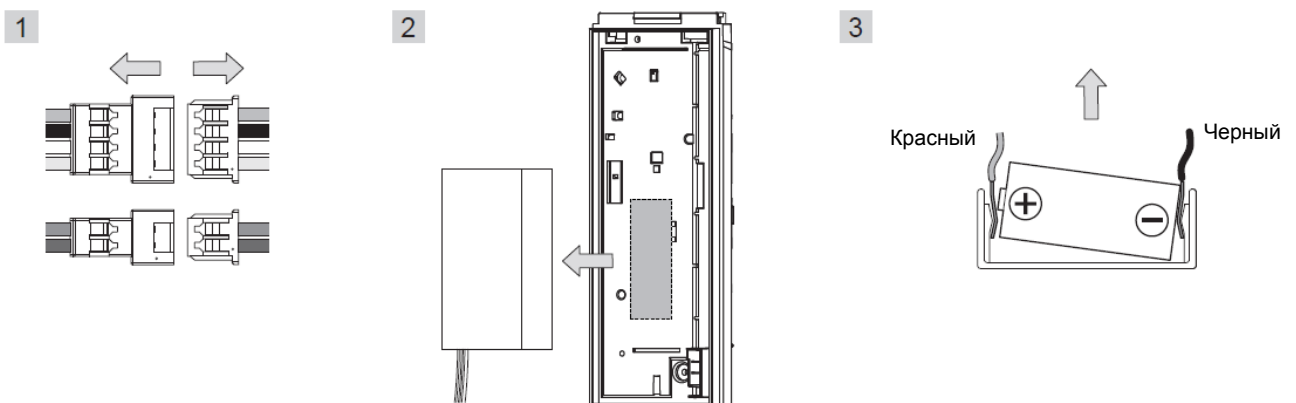



## 6-2 СРОК СЛУЖБЫ БАТАРЕИ

Значения приведены только для справки и при условии, что извещатель работает от одной батареи. Указать срок службы батареи при стандартном режиме работы невозможно, поскольку батарея в передатчике используется совместно с извещателем.

	VXI-R, VXI-RAM		VXI-RDAM	
	Интервал 120 с	Интервал 5 с	Интервал 120 с	Интервал 5 с
CR123A (3 В, 1300 мА·ч)	прим. 6 лет	прим. 5 лет	прим. 4 года	прим. 3 года
CR2 (3 В, 750 мА·ч)	прим. 4 года	прим. 3 года	прим. 2 года	прим. 1 год
1/2AA (3,6 В, 1000 мА·ч)	прим. 5 лет	прим. 4 года	прим. 3 года	прим. 2 года

### ПРИМЕЧАНИЕ:

Данные приведены для случая, когда светодиодная индикация отключена, функция антимакирования включена. При включенной светодиодной индикации срок службы батареи сократится.

## 7 ТЕХНИЧЕСКИЕ ХАРАКТЕРИСТИКИ



---

### 7-1 ТЕХНИЧЕСКИЕ ХАРАКТЕРИСТИКИ

\* Технические характеристики могут быть изменены без предварительного уведомления.

Извещатели серии VXI соответствуют требованиям следующих стандартов:

Директива ЭМС 2004/108/ЕС по ЭМС  
EN 50130-4:1995 +A1:1998 +A2:2003  
EN 55022:2006

VXI-RDAM также соответствуют требованиям следующих стандартов, обозначенных **CE0700**    
класс II:

Директива 1999/5/ЕС по радио- и телекоммуникационному терминальному оборудованию  
EN 300 440-2: V1.4.1  
EN 301 489-1: V1.9.2  
EN 301 489-3: V1.4.1  
EN 62311: 2008  
EN 60950-1: 2006 +A11:2009 +A1: 2010 +A12: 2011

Мы подтверждаем, что источник питания, предусмотренный для изделия — источник постоянного тока 9,5 — 18 В с ограничением мощности согласно IEC 60950-1, часть 2.5.

МОДЕЛЬ	VXI-R	VXI-RAM	VXI-RDAM
Метод обнаружения	ПИК		ПИК и СВЧ
ПИК-обнаружение	12,0 м; 90° / 16 зон		
Ограничение дальности ПИК-обнаружения	12 — 2,5 м (5 уровней)		
Скорость перемещения объекта	0,3 — 1,5 м/с		
Чувствительность	2,0 °С при 0,6 м/с		
Питание	3 — 9 В постоянного тока (литиевая или щелочная батарея)		
Потребление	9 мкА (пониженное энергопотребление) / 4 мА (макс.) при 3 В пост. тока	10 мкА (пониженное энергопотребление) / 4 мА (макс.) при 3 В пост. тока	18 мкА (пониженное энергопотребление) / 8 мА (макс.) при 3 В пост. тока
Длительность тревожного сигнала	2,0 ± 1,0 с		
Время прогрева	60 с (светодиодный индикатор мигает)		
Тревожный выход	Настраиваемый Н.З. / Н.О.; 10 В пост. тока; 0,01 А (макс.)		
Выход неисправности	Настраиваемый Н.З. / Н.О.; 10 В пост. тока; 0,01 А (макс.)		
Светодиодные индикаторы	Отключен: стандартный режим работы Включен: при контрольных проходах или включенной светодиодной индикации Красный: прогрев, тревога, обнаружение маскирования (только VXI-RAM)	Отключен: стандартный режим работы Включен: при контрольных проходах или включенной светодиодной индикации Красный: прогрев, тревога, обнаружение маскирования Желтый: прогрев, СВЧ-обнаружение	
Помехоустойчивость	отсутствие тревоги при 10 В/м		
Температура эксплуатации	от -25 до +60 °С		от -25 до +60 °С
Относительная влажность	до 95 %		
Степень защиты	IP55		
Тип установки	На стену или столб (в помещении, на улице)		
Высота установки	0,8 — 1,2 м		
Масса	500 г		600 г
Принадлежности	Соединительный элемент (питание и ТРЕВОГА), соединительный элемент (НЕИСПРАВНОСТЬ), винт 4×20 мм — 2, маскирующие пластины — 3		

## 7-2 ГАБАРИТНЫЕ РАЗМЕРЫ

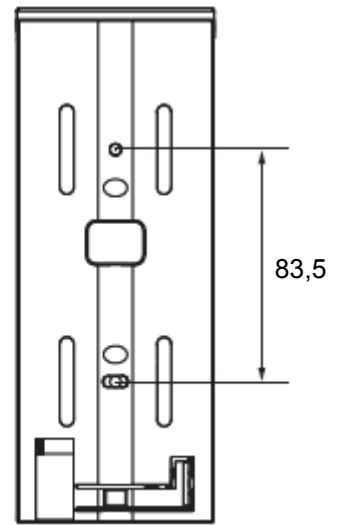
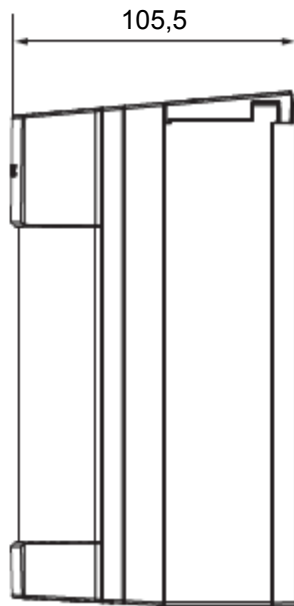
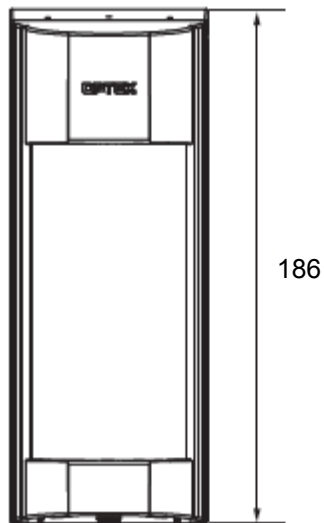

Единицы измерения: мм

---

## 8 НАСТРОЙКА ЗОН ОБНАРУЖЕНИЯ

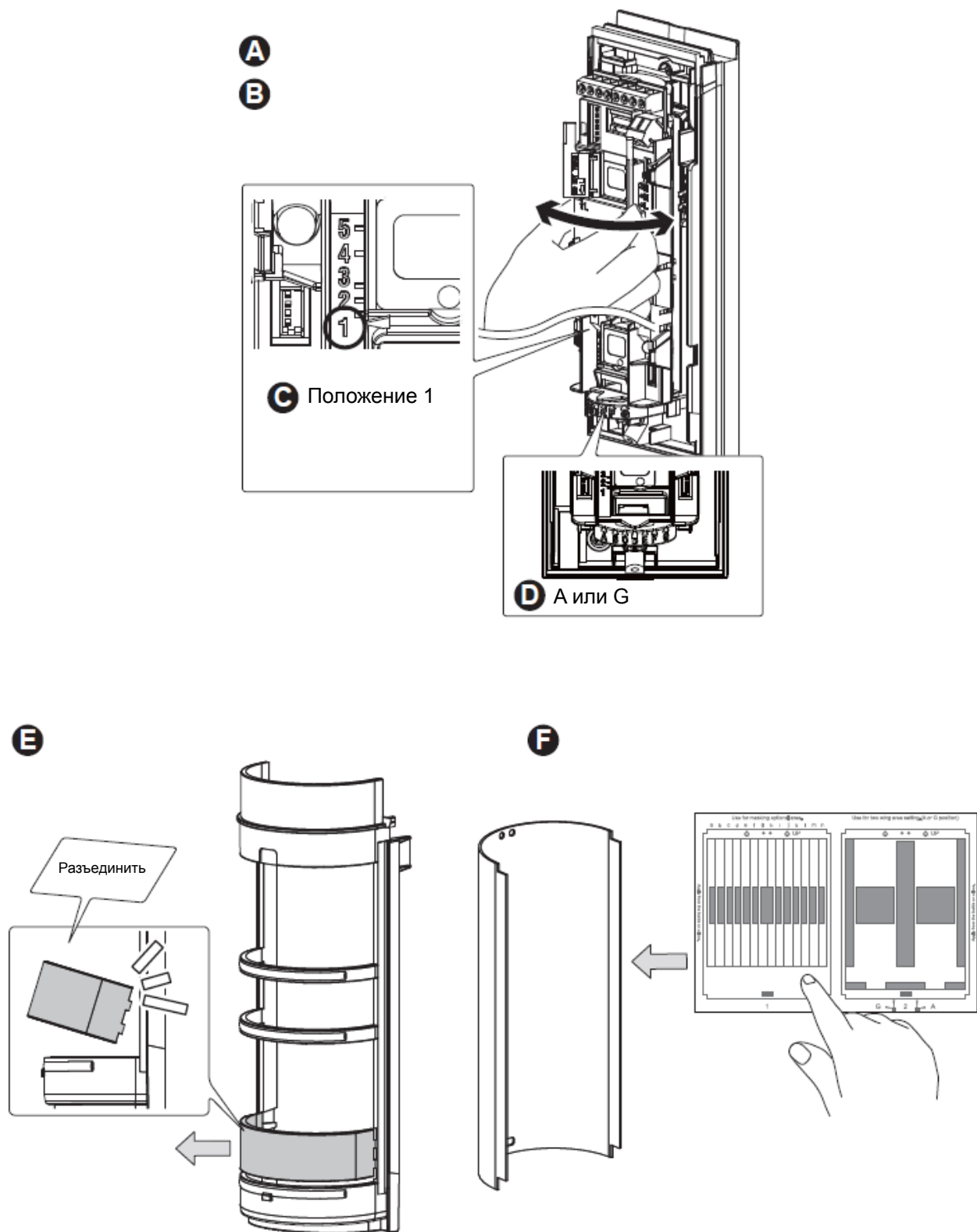

Используя маскирующие пластины 2 — 6, произведите настройку особой области обнаружения для горизонтального положения A или G.

Установите направление для требуемой области (горизонтальное положение A или G).

Для нижней области обнаружения должно быть установлено положение 1 (12 м), как по умолчанию.

Установите A или G.

При установке маскирующей пластины, отличной от 1, удалите разборную часть внизу крепления линзы.

Выберите маскирующую пластину 2 — 6 в соответствии с требуемой формой области обнаружения и поместите ее на линзу.

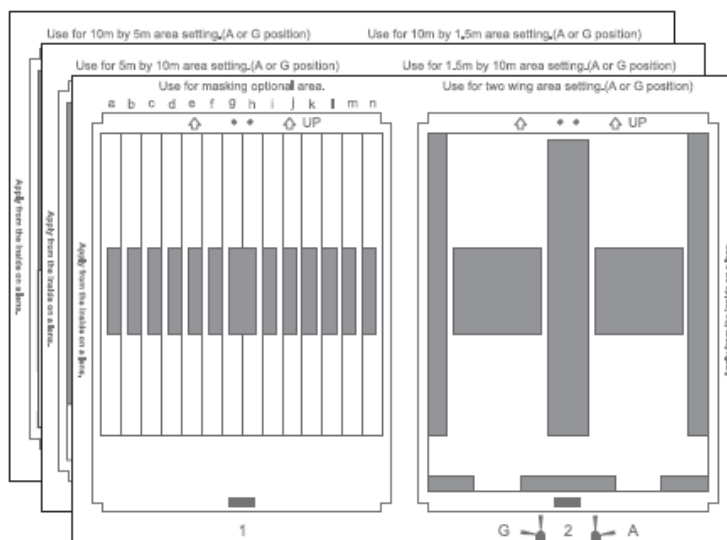

### МАСКИРУЮЩАЯ ПЛАСТИНА 2

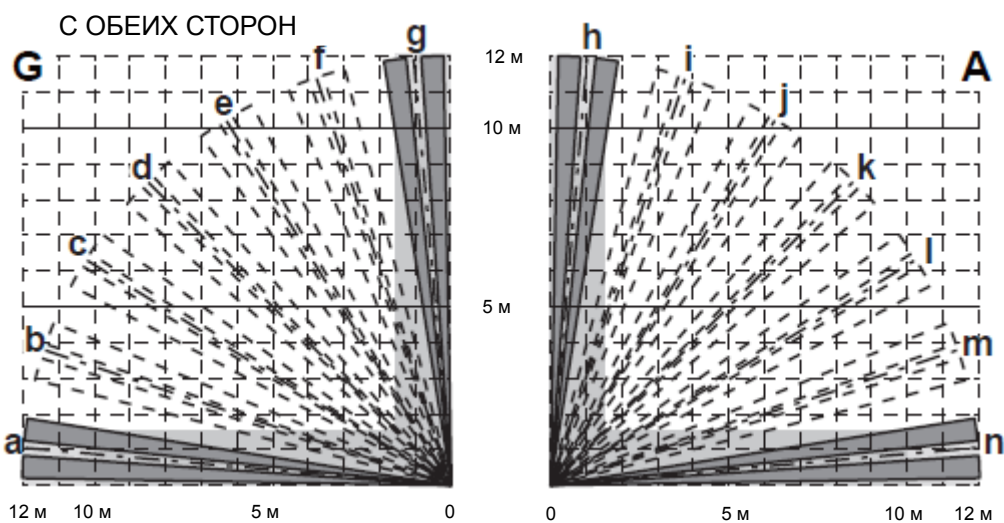

### МАСКИРУЮЩАЯ ПЛАСТИНА 3

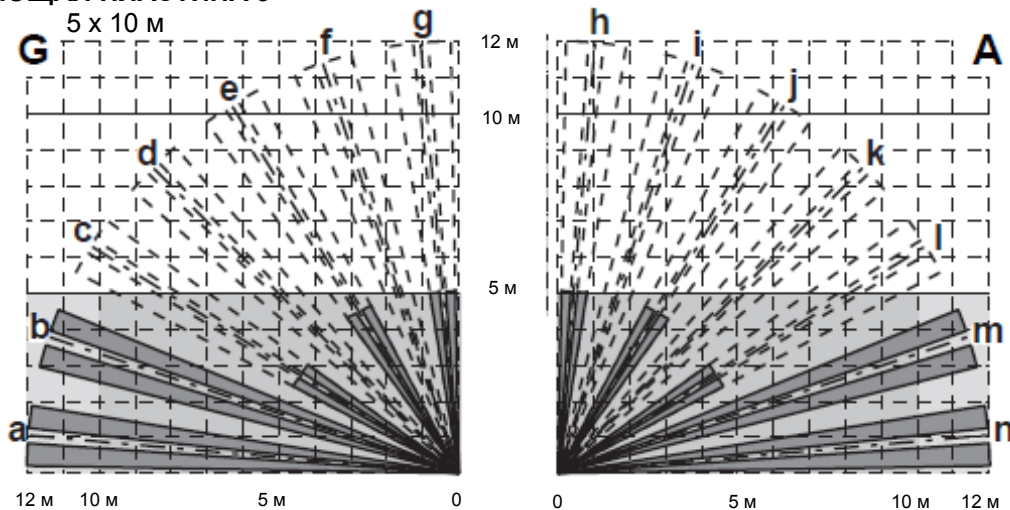

### МАСКИРУЮЩАЯ ПЛАСТИНА 4

1,5 x 10 м

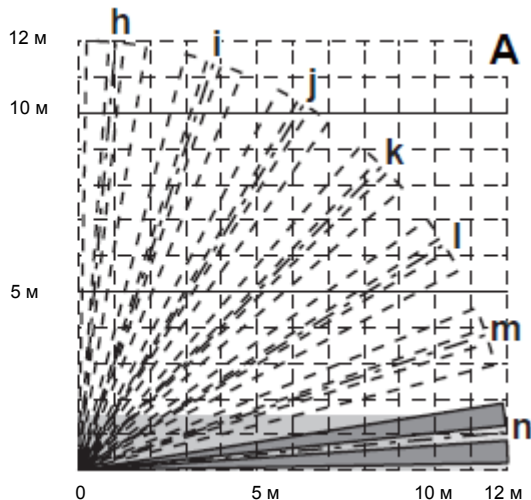
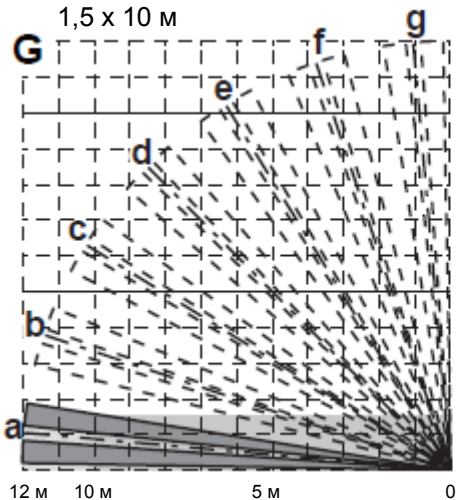

### МАСКИРУЮЩАЯ ПЛАСТИНА 5

10 x 5 м

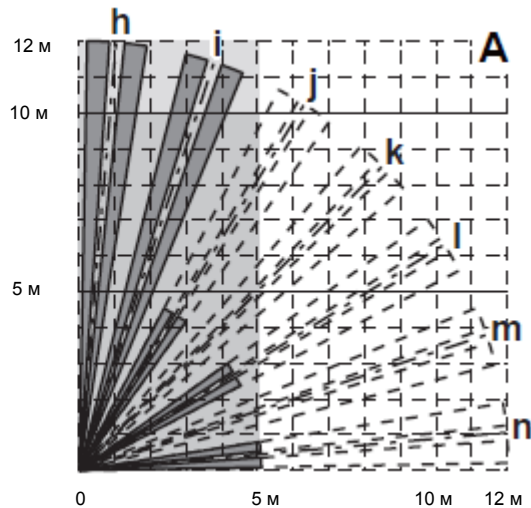
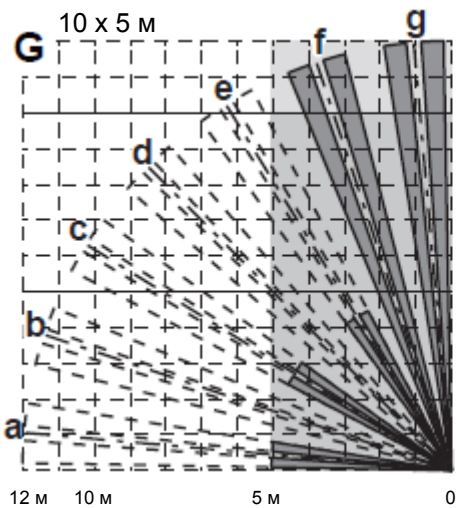

### МАСКИРУЮЩАЯ ПЛАСТИНА 6

10 x 1,5 м

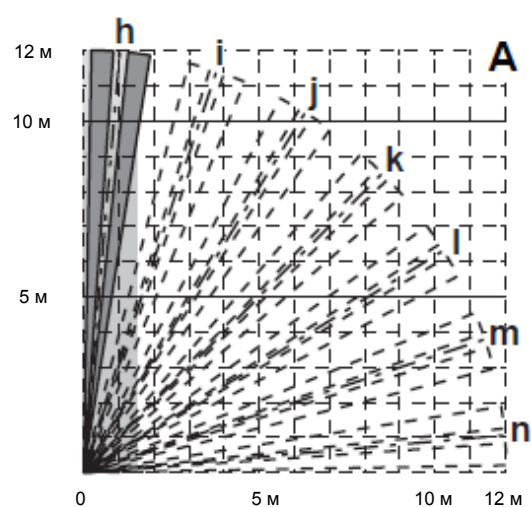
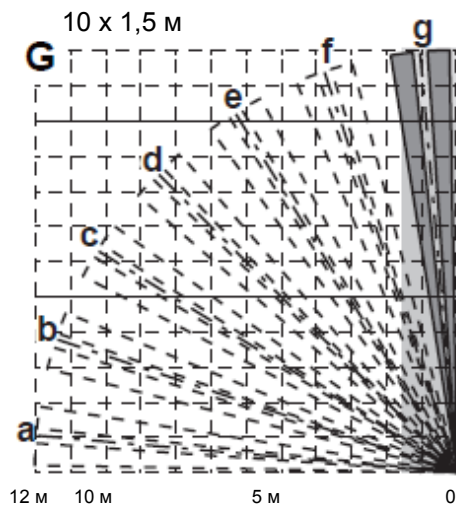

**ПРИМЕЧАНИЕ:**

Данные извещатели предназначены для выявления проникновения на охраняемую территорию и передачи сообщения о тревоге на панель управления.

Поскольку извещатели являются лишь частью системы безопасности, производитель не несет ответственности за ущерб или любые иные последствия, вызванные нарушителем.

Извещатели соответствуют требованиям ЭМС Директивы 2004/108/ЕС.