

ПромМашТест



**ОБЩЕСТВО С ОГРАНИЧЕННОЙ ОТВЕТСТВЕННОСТЬЮ «ПРОММАШ ТЕСТ»
(ООО «ПРОММАШ ТЕСТ»)**

119415, город. Москва, проспект Вернадского, дом 41, строение 1, этаж 4, помещение I, комната 28
адрес места нахождения юридического лица

Испытательный центр

Испытательная лаборатория физико-химических показателей

142300 Московская область, Чеховский район, г. Чехов, Симферопольское шоссе, д. 2

адрес места осуществления деятельности в области аккредитации

+7 4954813380, info@prommashtest.ru

номер телефона, адрес электронной почты

Уникальный номер записи об аккредитации в реестре аккредитованных лиц: RA.RU.21BC05



УТВЕРЖДАЮ
Руководитель ИЛФХП
ИЦ ООО «ПРОММАШ ТЕСТ»

С.В. Ментуз
С.В. Ментуз
19.03.2024

**ПРОТОКОЛ ИСПЫТАНИЙ
№ 4281ИЛФХП от 19.03.2024**

Частичное копирование и распространение протокола без письменного разрешения ИЦ ООО «ПРОММАШ ТЕСТ» не допускается.
Результаты испытаний, зафиксированные в этом протоколе, распространяются только на образцы, подвергнутые испытаниям.
Полученные результаты относятся к предоставленному заказчиком образцу.



1. Общие сведения

Таблица 1.

Наименование продукции*:	Терминал оплаты автоматический, модель: CVB-P
Заказчик, адрес заказчика и контактные данные*:	ОБЩЕСТВО С ОГРАНИЧЕННОЙ ОТВЕТСТВЕННОСТЬЮ "УМС РУС". Основной государственный регистрационный номер 5087746660975 Место нахождения (адрес юридического лица) и адрес места осуществления деятельности: 115088, Россия, город Москва, проезд 2-й Южнопортовый, дом 20А, строение 2. Телефон: +74957390069. Адрес электронной почты: cru.info@came.com
Изготовитель, адрес изготовителя*:	ОБЩЕСТВО С ОГРАНИЧЕННОЙ ОТВЕТСТВЕННОСТЬЮ "УМС РУС" Место нахождения (адрес юридического лица): 115088, Россия, город Москва, проезд 2-й Южнопортовый, дом 20А, строение 2 Адрес места осуществления деятельности по изготовлению продукции: 140073, Россия, Московская область, город Люберцы, рабочий посёлок Томилино, километр 23-й Новорязанского шоссе, строение 21/8
Дата отбора образца:	Для обеспечения достоверности и применения результатов не требуется
План и метод отбора образцов:	Для обеспечения достоверности и применения результатов не требуется
Дата поступления образца:	06.03.2024
Даты начала и окончания испытаний:	06.03.2024-14.03.2024
Основание для проведения испытаний:	Направление № 2022466 от 06.03.2024
Цель проведения испытаний:	Подтверждение соответствия продукции в форме декларирования
Общие требования к объекту испытаний*:	Соответствие требованиям Приложений № 2, № 3 ТР ЕАЭС 037/2016 "Об ограничении применения опасных веществ в изделиях электротехники и радиоэлектроники"
Место проведения испытаний:	142300 Московская область, Чеховский район, г. Чехов, Симферопольское шоссе, д. 2
Результаты, полученные от внешних поставщиков:	Отсутствуют
Примечание:	Отсутствуют

*- Информация предоставлена Заказчиком. ИЦ не несет ответственность за полноту и достоверность сведений.

2. Описание, состояние и идентификация образца

Таблица 2.

Наименование образца, идентификация, описание образца (ов), его характеристики:	Терминал оплаты автоматический, модель: CVB-P Количество образцов: 1 шт. Шифр образца: 29/4/1/ИЛФХП-2024/1
Состояние образца (ов):	Образцы видимых дефектов и повреждений не имеют
Представленные документы:	Руководство по эксплуатации и обслуживанию

Фотографии образца:

Рисунок 1.



3. Результаты испытаний

Таблица 3.

№ фрагмента	Наименование фрагмента образца	Наименование химического элемента	Дата	Время	Результат рентгено-флуоресцентной спектрометрии ГОСТ ИЕС 62321-3-1-2016		Вывод	Норма по ТР ЕАЭС 037/2016 % весовых
					мг/кг (ppm)	% весовых		
1.	Серебристая металлическая пластина	Cd	08.03.2024	14:10:10	< 3	< 0,0003	BL	не более 0,01
		Hg	08.03.2024	14:10:10	< 4	< 0,0004	BL	не более 0,1
		Pb	08.03.2024	14:10:10	< 14	< 0,0014	BL	не более 0,1
		Cr(общий)	08.03.2024	14:10:10	< 16	< 0,0016	BL	не более 0,1
		Br(общий)	08.03.2024	14:10:10	< 25	< 0,0025	BL	не более 0,1
2.	Серебристая металлическая клепка	Cd	08.03.2024	14:11:19	< 3	< 0,0003	BL	не более 0,01
		Hg	08.03.2024	14:11:19	< 4	< 0,0004	BL	не более 0,1
		Pb	08.03.2024	14:11:19	< 14	< 0,0014	BL	не более 0,1
		Cr(общий)	08.03.2024	14:11:19	< 16	< 0,0016	BL	не более 0,1
		Br(общий)	08.03.2024	14:11:19	< 25	< 0,0025	BL	не более 0,1
3.	Желтая металлическая пластина	Cd	08.03.2024	14:12:08	< 3	< 0,0003	BL	не более 0,01
		Hg	08.03.2024	14:12:08	< 4	< 0,0004	BL	не более 0,1
		Pb	08.03.2024	14:12:08	< 14	< 0,0014	BL	не более 0,1
		Cr(общий)	08.03.2024	14:12:08	< 16	< 0,0016	BL	не более 0,1
		Br(общий)	08.03.2024	14:12:08	< 25	< 0,0025	BL	не более 0,1
4.	Серебристый металлический язычок	Cd	08.03.2024	14:12:56	45 ± 14	0,0045 ± 0,0014	BL	не более 0,01
		Hg	08.03.2024	14:12:56	< 4	< 0,0004	BL	не более 0,1
		Pb	08.03.2024	14:12:56	< 14	< 0,0014	BL	не более 0,1
		Cr(общий)	08.03.2024	14:12:56	< 16	< 0,0016	BL	не более 0,1
		Br(общий)	08.03.2024	14:12:56	< 25	< 0,0025	BL	не более 0,1
5.	Серебристый металлический замок	Cd	08.03.2024	14:13:33	< 3	< 0,0003	BL	не более 0,01
		Hg	08.03.2024	14:13:33	< 4	< 0,0004	BL	не более 0,1
		Pb	08.03.2024	14:13:33	< 14	< 0,0014	BL	не более 0,1
		Cr(общий)	08.03.2024	14:13:33	< 16	< 0,0016	BL	не более 0,1
		Br(общий)	08.03.2024	14:13:33	< 25	< 0,0025	BL	не более 0,1

№ фрагмента	Наименование фрагмента образца	Наименование химического элемента	Дата	Время	Результат рентгено-флуоресцентной спектрометрии ГОСТ ИЕС 62321-3-1-2016		Вывод	Норма по ТР ЕАЭС 037/2016 % весовых
					мг/кг (ppm)	% весовых		
6.	Серебристый металлический винт с полукруглой головкой	Cd	08.03.2024	14:14:20	33 ± 21	0,0033 ± 0,0021	BL	не более 0,01
		Hg	08.03.2024	14:14:20	< 4	< 0,0004	BL	не более 0,1
		Pb	08.03.2024	14:14:20	< 14	< 0,0014	BL	не более 0,1
		Cr(общий)	08.03.2024	14:14:20	< 16	< 0,0016	BL	не более 0,1
		Br(общий)	08.03.2024	14:14:20	< 25	< 0,0025	BL	не более 0,1
7.	Серебристая металлическая шайба	Cd	08.03.2024	14:15:12	39 ± 12	0,0039 ± 0,0012	BL	не более 0,01
		Hg	08.03.2024	14:15:12	< 4	< 0,0004	BL	не более 0,1
		Pb	08.03.2024	14:15:12	< 14	< 0,0014	BL	не более 0,1
		Cr(общий)	08.03.2024	14:15:12	< 16	< 0,0016	BL	не более 0,1
		Br(общий)	08.03.2024	14:15:12	< 25	< 0,0025	BL	не более 0,1
8.	Серебристый металлический винт с шестигранной головкой	Cd	08.03.2024	14:15:48	< 3	< 0,0003	BL	не более 0,01
		Hg	08.03.2024	14:15:48	< 4	< 0,0004	BL	не более 0,1
		Pb	08.03.2024	14:15:48	< 14	< 0,0014	BL	не более 0,1
		Cr(общий)	08.03.2024	14:15:48	< 16	< 0,0016	BL	не более 0,1
		Br(общий)	08.03.2024	14:15:48	< 25	< 0,0025	BL	не более 0,1
9.	Черный многокомпонентный элемент	Cd	08.03.2024	14:16:42	< 3	< 0,0003	BL	не более 0,01
		Hg	08.03.2024	14:16:42	< 4	< 0,0004	BL	не более 0,1
		Pb	08.03.2024	14:16:42	< 14	< 0,0014	BL	не более 0,1
		Cr(общий)	08.03.2024	14:16:42	< 16	< 0,0016	BL	не более 0,1
		Br(общий)	08.03.2024	14:16:42	< 25	< 0,0025	BL	не более 0,1
10.	Серебристый металлический вывод	Cd	08.03.2024	14:17:21	< 3	< 0,0003	BL	не более 0,01
		Hg	08.03.2024	14:17:21	< 4	< 0,0004	BL	не более 0,1
		Pb	08.03.2024	14:17:21	< 14	< 0,0014	BL	не более 0,1
		Cr(общий)	08.03.2024	14:17:21	< 16	< 0,0016	BL	не более 0,1
		Br(общий)	08.03.2024	14:17:21	< 25	< 0,0025	BL	не более 0,1
11.	Черный многокомпонентный элемент	Cd	08.03.2024	14:18:07	46 ± 10	0,0046 ± 0,0010	BL	не более 0,01
		Hg	08.03.2024	14:18:07	< 4	< 0,0004	BL	не более 0,1
		Pb	08.03.2024	14:18:07	< 14	< 0,0014	BL	не более 0,1
		Cr(общий)	08.03.2024	14:18:07	< 16	< 0,0016	BL	не более 0,1
		Br(общий)	08.03.2024	14:18:07	89 ± 4	0,0089 ± 0,0004	BL	не более 0,1

№ фрагмента	Наименование фрагмента образца	Наименование химического элемента	Дата	Время	Результат рентгено-флуоресцентной спектрометрии ГОСТ ИЕС 62321-3-1-2016		Вывод	Норма по ТР ЕАЭС 037/2016 % весовых
					мг/кг (ppm)	% весовых		
12.	Серебристый металлический вывод	Cd	08.03.2024	14:18:54	< 3	< 0,0003	BL	не более 0,01
		Hg	08.03.2024	14:18:54	< 4	< 0,0004	BL	не более 0,1
		Pb	08.03.2024	14:18:54	< 14	< 0,0014	BL	не более 0,1
		Cr(общий)	08.03.2024	14:18:54	< 16	< 0,0016	BL	не более 0,1
		Br(общий)	08.03.2024	14:18:54	< 25	< 0,0025	BL	не более 0,1
13.	Черный многокомпонентный элемент	Cd	08.03.2024	14:19:41	38 ± 5	0,0038 ± 0,0005	BL	не более 0,01
		Hg	08.03.2024	14:19:41	< 4	< 0,0004	BL	не более 0,1
		Pb	08.03.2024	14:19:41	< 14	< 0,0014	BL	не более 0,1
		Cr(общий)	08.03.2024	14:19:41	< 16	< 0,0016	BL	не более 0,1
		Br(общий)	08.03.2024	14:19:41	< 25	< 0,0025	BL	не более 0,1
14.	Серебристый металлический вывод	Cd	08.03.2024	14:20:30	< 3	< 0,0003	BL	не более 0,01
		Hg	08.03.2024	14:20:30	< 4	< 0,0004	BL	не более 0,1
		Pb	08.03.2024	14:20:30	< 14	< 0,0014	BL	не более 0,1
		Cr(общий)	08.03.2024	14:20:30	< 16	< 0,0016	BL	не более 0,1
		Br(общий)	08.03.2024	14:20:30	< 25	< 0,0025	BL	не более 0,1
15.	Черный многокомпонентный элемент	Cd	08.03.2024	14:21:23	< 3	< 0,0003	BL	не более 0,01
		Hg	08.03.2024	14:21:23	< 4	< 0,0004	BL	не более 0,1
		Pb	08.03.2024	14:21:23	< 14	< 0,0014	BL	не более 0,1
		Cr(общий)	08.03.2024	14:21:23	< 16	< 0,0016	BL	не более 0,1
		Br(общий)	08.03.2024	14:21:23	< 25	< 0,0025	BL	не более 0,1
16.	Серебристый металлический вывод	Cd	08.03.2024	14:22:01	< 3	< 0,0003	BL	не более 0,01
		Hg	08.03.2024	14:22:01	< 4	< 0,0004	BL	не более 0,1
		Pb	08.03.2024	14:22:01	< 14	< 0,0014	BL	не более 0,1
		Cr(общий)	08.03.2024	14:22:01	< 16	< 0,0016	BL	не более 0,1
		Br(общий)	08.03.2024	14:22:01	< 25	< 0,0025	BL	не более 0,1
17.	Черный многокомпонентный элемент	Cd	08.03.2024	14:23:03	< 3	< 0,0003	BL	не более 0,01
		Hg	08.03.2024	14:23:03	< 4	< 0,0004	BL	не более 0,1
		Pb	08.03.2024	14:23:03	< 14	< 0,0014	BL	не более 0,1
		Cr(общий)	08.03.2024	14:23:03	210 ± 56	0,0210 ± 0,0056	BL	не более 0,1
		Br(общий)	08.03.2024	14:23:03	< 25	< 0,0025	BL	не более 0,1

№ фрагмента	Наименование фрагмента образца	Наименование химического элемента	Дата	Время	Результат рентгено-флуоресцентной спектрометрии ГОСТ ИЕС 62321-3-1-2016		Вывод	Норма по ТР ЕАЭС 037/2016 % весовых
					мг/кг (ppm)	% весовых		
18.	Серебристый металлический вывод	Cd	08.03.2024	14:23:44	< 3	< 0,0003	BL	не более 0,01
		Hg	08.03.2024	14:23:44	< 4	< 0,0004	BL	не более 0,1
		Pb	08.03.2024	14:23:44	< 14	< 0,0014	BL	не более 0,1
		Cr(общий)	08.03.2024	14:23:44	< 16	< 0,0016	BL	не более 0,1
		Br(общий)	08.03.2024	14:23:44	< 25	< 0,0025	BL	не более 0,1
19.	Черный многокомпонентный элемент	Cd	08.03.2024	14:24:38	17 ± 6	0,0017 ± 0,0006	BL	не более 0,01
		Hg	08.03.2024	14:24:38	< 4	< 0,0004	BL	не более 0,1
		Pb	08.03.2024	14:24:38	155 ± 27	0,0155 ± 0,0027	BL	не более 0,1
		Cr(общий)	08.03.2024	14:24:38	< 16	< 0,0016	BL	не более 0,1
		Br(общий)	08.03.2024	14:24:38	< 25	< 0,0025	BL	не более 0,1
20.	Серебристый металлический вывод	Cd	08.03.2024	14:25:18	< 3	< 0,0003	BL	не более 0,01
		Hg	08.03.2024	14:25:18	< 4	< 0,0004	BL	не более 0,1
		Pb	08.03.2024	14:25:18	< 14	< 0,0014	BL	не более 0,1
		Cr(общий)	08.03.2024	14:25:18	< 16	< 0,0016	BL	не более 0,1
		Br(общий)	08.03.2024	14:25:18	< 25	< 0,0025	BL	не более 0,1
21.	Черный многокомпонентный элемент	Cd	08.03.2024	14:26:11	< 3	< 0,0003	BL	не более 0,01
		Hg	08.03.2024	14:26:11	< 4	< 0,0004	BL	не более 0,1
		Pb	08.03.2024	14:26:11	< 14	< 0,0014	BL	не более 0,1
		Cr(общий)	08.03.2024	14:26:11	< 16	< 0,0016	BL	не более 0,1
		Br(общий)	08.03.2024	14:26:11	< 25	< 0,0025	BL	не более 0,1
22.	Серебристый металлический вывод	Cd	08.03.2024	14:26:51	< 3	< 0,0003	BL	не более 0,01
		Hg	08.03.2024	14:26:51	< 4	< 0,0004	BL	не более 0,1
		Pb	08.03.2024	14:26:51	< 14	< 0,0014	BL	не более 0,1
		Cr(общий)	08.03.2024	14:26:51	< 16	< 0,0016	BL	не более 0,1
		Br(общий)	08.03.2024	14:26:51	< 25	< 0,0025	BL	не более 0,1
23.	Черный многокомпонентный элемент	Cd	08.03.2024	14:27:27	< 3	< 0,0003	BL	не более 0,01
		Hg	08.03.2024	14:27:27	< 4	< 0,0004	BL	не более 0,1
		Pb	08.03.2024	14:27:27	< 14	< 0,0014	BL	не более 0,1
		Cr(общий)	08.03.2024	14:27:27	< 16	< 0,0016	BL	не более 0,1
		Br(общий)	08.03.2024	14:27:27	< 25	< 0,0025	BL	не более 0,1

№ фрагмента	Наименование фрагмента образца	Наименование химического элемента	Дата	Время	Результат рентгено-флуоресцентной спектрометрии ГОСТ ИЕС 62321-3-1-2016		Вывод	Норма по ТР ЕАЭС 037/2016 % весовых
					мг/кг (ppm)	% весовых		
24.	Серебристый металлический вывод	Cd	08.03.2024	14:28:12	< 3	< 0,0003	BL	не более 0,01
		Hg	08.03.2024	14:28:12	< 4	< 0,0004	BL	не более 0,1
		Pb	08.03.2024	14:28:12	< 14	< 0,0014	BL	не более 0,1
		Cr(общий)	08.03.2024	14:28:12	< 16	< 0,0016	BL	не более 0,1
		Br(общий)	08.03.2024	14:28:12	< 25	< 0,0025	BL	не более 0,1
25.	Черный многокомпонентный элемент	Cd	08.03.2024	14:30:20	< 3	< 0,0003	BL	не более 0,01
		Hg	08.03.2024	14:30:20	< 4	< 0,0004	BL	не более 0,1
		Pb	08.03.2024	14:30:20	< 14	< 0,0014	BL	не более 0,1
		Cr(общий)	08.03.2024	14:30:20	< 16	< 0,0016	BL	не более 0,1
		Br(общий)	08.03.2024	14:30:20	< 25	< 0,0025	BL	не более 0,1
26.	Серебристый металлический вывод	Cd	08.03.2024	14:30:54	< 3	< 0,0003	BL	не более 0,01
		Hg	08.03.2024	14:30:54	108 ± 19	0,0108 ± 0,0019	BL	не более 0,1
		Pb	08.03.2024	14:30:54	< 14	< 0,0014	BL	не более 0,1
		Cr(общий)	08.03.2024	14:30:54	27 ± 2	0,0027 ± 0,0002	BL	не более 0,1
		Br(общий)	08.03.2024	14:30:54	< 25	< 0,0025	BL	не более 0,1
27.	Черный многокомпонентный элемент	Cd	08.03.2024	14:31:43	< 3	< 0,0003	BL	не более 0,01
		Hg	08.03.2024	14:31:43	< 4	< 0,0004	BL	не более 0,1
		Pb	08.03.2024	14:31:43	< 14	< 0,0014	BL	не более 0,1
		Cr(общий)	08.03.2024	14:31:43	< 16	< 0,0016	BL	не более 0,1
		Br(общий)	08.03.2024	14:31:43	< 25	< 0,0025	BL	не более 0,1
28.	Серебристый металлический вывод	Cd	08.03.2024	14:32:33	48 ± 20	0,0048 ± 0,0020	BL	не более 0,01
		Hg	08.03.2024	14:32:33	< 4	< 0,0004	BL	не более 0,1
		Pb	08.03.2024	14:32:33	< 14	< 0,0014	BL	не более 0,1
		Cr(общий)	08.03.2024	14:32:33	< 16	< 0,0016	BL	не более 0,1
		Br(общий)	08.03.2024	14:32:33	< 25	< 0,0025	BL	не более 0,1
29.	Черный многокомпонентный элемент	Cd	08.03.2024	14:33:15	< 3	< 0,0003	BL	не более 0,01
		Hg	08.03.2024	14:33:15	< 4	< 0,0004	BL	не более 0,1
		Pb	08.03.2024	14:33:15	< 14	< 0,0014	BL	не более 0,1
		Cr(общий)	08.03.2024	14:33:15	< 16	< 0,0016	BL	не более 0,1
		Br(общий)	08.03.2024	14:33:15	< 25	< 0,0025	BL	не более 0,1

№ фрагмента	Наименование фрагмента образца	Наименование химического элемента	Дата	Время	Результат рентгено-флуоресцентной спектрометрии ГОСТ ИЕС 62321-3-1-2016		Вывод	Норма по ТР ЕАЭС 037/2016 % весовых
					мг/кг (ppm)	% весовых		
30.	Серебристый металлический вывод	Cd	08.03.2024	14:33:59	< 3	< 0,0003	BL	не более 0,01
		Hg	08.03.2024	14:33:59	< 4	< 0,0004	BL	не более 0,1
		Pb	08.03.2024	14:33:59	< 14	< 0,0014	BL	не более 0,1
		Cr(общий)	08.03.2024	14:33:59	< 16	< 0,0016	BL	не более 0,1
		Br(общий)	08.03.2024	14:33:59	< 25	< 0,0025	BL	не более 0,1
31.	Черный многокомпонентный элемент	Cd	08.03.2024	14:34:30	< 3	< 0,0003	BL	не более 0,01
		Hg	08.03.2024	14:34:30	< 4	< 0,0004	BL	не более 0,1
		Pb	08.03.2024	14:34:30	< 14	< 0,0014	BL	не более 0,1
		Cr(общий)	08.03.2024	14:34:30	< 16	< 0,0016	BL	не более 0,1
		Br(общий)	08.03.2024	14:34:30	< 25	< 0,0025	BL	не более 0,1
32.	Серебристый металлический вывод	Cd	08.03.2024	14:35:15	< 3	< 0,0003	BL	не более 0,01
		Hg	08.03.2024	14:35:15	< 4	< 0,0004	BL	не более 0,1
		Pb	08.03.2024	14:35:15	< 14	< 0,0014	BL	не более 0,1
		Cr(общий)	08.03.2024	14:35:15	< 16	< 0,0016	BL	не более 0,1
		Br(общий)	08.03.2024	14:35:15	< 25	< 0,0025	BL	не более 0,1
33.	Черный многокомпонентный элемент	Cd	08.03.2024	14:35:45	< 3	< 0,0003	BL	не более 0,01
		Hg	08.03.2024	14:35:45	30 ± 7	0,0030 ± 0,0007	BL	не более 0,1
		Pb	08.03.2024	14:35:45	< 14	< 0,0014	BL	не более 0,1
		Cr(общий)	08.03.2024	14:35:45	< 16	< 0,0016	BL	не более 0,1
		Br(общий)	08.03.2024	14:35:45	< 25	< 0,0025	BL	не более 0,1
34.	Серебристый металлический вывод	Cd	08.03.2024	14:36:23	< 3	< 0,0003	BL	не более 0,01
		Hg	08.03.2024	14:36:23	< 4	< 0,0004	BL	не более 0,1
		Pb	08.03.2024	14:36:23	< 14	< 0,0014	BL	не более 0,1
		Cr(общий)	08.03.2024	14:36:23	< 16	< 0,0016	BL	не более 0,1
		Br(общий)	08.03.2024	14:36:23	< 25	< 0,0025	BL	не более 0,1
35.	Черный многокомпонентный элемент	Cd	08.03.2024	14:37:11	< 3	< 0,0003	BL	не более 0,01
		Hg	08.03.2024	14:37:11	< 4	< 0,0004	BL	не более 0,1
		Pb	08.03.2024	14:37:11	37 ± 8	0,0037 ± 0,0008	BL	не более 0,1
		Cr(общий)	08.03.2024	14:37:11	334 ± 57	0,0334 ± 0,0057	BL	не более 0,1
		Br(общий)	08.03.2024	14:37:11	< 25	< 0,0025	BL	не более 0,1

№ фрагмента	Наименование фрагмента образца	Наименование химического элемента	Дата	Время	Результат рентгено-флуоресцентной спектрометрии ГОСТ ИЕС 62321-3-1-2016		Вывод	Норма по ТР ЕАЭС 037/2016 % весовых
					мг/кг (ppm)	% весовых		
36.	Серебристый металлический вывод	Cd	08.03.2024	14:37:56	< 3	< 0,0003	BL	не более 0,01
		Hg	08.03.2024	14:37:56	< 4	< 0,0004	BL	не более 0,1
		Pb	08.03.2024	14:37:56	< 14	< 0,0014	BL	не более 0,1
		Cr(общий)	08.03.2024	14:37:56	266 ± 63	0,0266 ± 0,0063	BL	не более 0,1
		Br(общий)	08.03.2024	14:37:56	< 25	< 0,0025	BL	не более 0,1
37.	Черный многокомпонентный элемент	Cd	08.03.2024	14:39:15	< 3	< 0,0003	BL	не более 0,01
		Hg	08.03.2024	14:39:15	< 4	< 0,0004	BL	не более 0,1
		Pb	08.03.2024	14:39:15	< 14	< 0,0014	BL	не более 0,1
		Cr(общий)	08.03.2024	14:39:15	< 16	< 0,0016	BL	не более 0,1
		Br(общий)	08.03.2024	14:39:15	< 25	< 0,0025	BL	не более 0,1
38.	Серебристый металлический вывод	Cd	08.03.2024	14:40:08	< 3	< 0,0003	BL	не более 0,01
		Hg	08.03.2024	14:40:08	< 4	< 0,0004	BL	не более 0,1
		Pb	08.03.2024	14:40:08	< 14	< 0,0014	BL	не более 0,1
		Cr(общий)	08.03.2024	14:40:08	< 16	< 0,0016	BL	не более 0,1
		Br(общий)	08.03.2024	14:40:08	< 25	< 0,0025	BL	не более 0,1
39.	Черный многокомпонентный элемент	Cd	08.03.2024	14:40:58	< 3	< 0,0003	BL	не более 0,01
		Hg	08.03.2024	14:40:58	< 4	< 0,0004	BL	не более 0,1
		Pb	08.03.2024	14:40:58	< 14	< 0,0014	BL	не более 0,1
		Cr(общий)	08.03.2024	14:40:58	< 16	< 0,0016	BL	не более 0,1
		Br(общий)	08.03.2024	14:40:58	< 25	< 0,0025	BL	не более 0,1
40.	Серебристый металлический вывод	Cd	08.03.2024	14:42:07	< 3	< 0,0003	BL	не более 0,01
		Hg	08.03.2024	14:42:07	< 4	< 0,0004	BL	не более 0,1
		Pb	08.03.2024	14:42:07	< 14	< 0,0014	BL	не более 0,1
		Cr(общий)	08.03.2024	14:42:07	262 ± 162	0,0262 ± 0,0162	BL	не более 0,1
		Br(общий)	08.03.2024	14:42:07	< 25	< 0,0025	BL	не более 0,1
41.	Черный многокомпонентный элемент	Cd	08.03.2024	14:42:51	< 3	< 0,0003	BL	не более 0,01
		Hg	08.03.2024	14:42:51	< 4	< 0,0004	BL	не более 0,1
		Pb	08.03.2024	14:42:51	< 14	< 0,0014	BL	не более 0,1
		Cr(общий)	08.03.2024	14:42:51	< 16	< 0,0016	BL	не более 0,1
		Br(общий)	08.03.2024	14:42:51	< 25	< 0,0025	BL	не более 0,1

№ фрагмента	Наименование фрагмента образца	Наименование химического элемента	Дата	Время	Результат рентгено-флуоресцентной спектрометрии ГОСТ ИЕС 62321-3-1-2016		Вывод	Норма по ТР ЕАЭС 037/2016 % весовых
					мг/кг (ppm)	% весовых		
42.	Серебристый металлический вывод	Cd	08.03.2024	14:43:38	< 3	< 0,0003	BL	не более 0,01
		Hg	08.03.2024	14:43:38	< 4	< 0,0004	BL	не более 0,1
		Pb	08.03.2024	14:43:38	< 14	< 0,0014	BL	не более 0,1
		Cr(общий)	08.03.2024	14:43:38	294 ± 84	0,0294 ± 0,0084	BL	не более 0,1
		Br(общий)	08.03.2024	14:43:38	< 25	< 0,0025	BL	не более 0,1
43.	Черный многокомпонентный элемент	Cd	08.03.2024	14:44:17	< 3	< 0,0003	BL	не более 0,01
		Hg	08.03.2024	14:44:17	< 4	< 0,0004	BL	не более 0,1
		Pb	08.03.2024	14:44:17	< 14	< 0,0014	BL	не более 0,1
		Cr(общий)	08.03.2024	14:44:17	< 16	< 0,0016	BL	не более 0,1
		Br(общий)	08.03.2024	14:44:17	< 25	< 0,0025	BL	не более 0,1
44.	Серебристый металлический вывод	Cd	08.03.2024	14:45:11	< 3	< 0,0003	BL	не более 0,01
		Hg	08.03.2024	14:45:11	< 4	< 0,0004	BL	не более 0,1
		Pb	08.03.2024	14:45:11	< 14	< 0,0014	BL	не более 0,1
		Cr(общий)	08.03.2024	14:45:11	< 16	< 0,0016	BL	не более 0,1
		Br(общий)	08.03.2024	14:45:11	< 25	< 0,0025	BL	не более 0,1
45.	Черный многокомпонентный элемент	Cd	08.03.2024	14:45:47	< 3	< 0,0003	BL	не более 0,01
		Hg	08.03.2024	14:45:47	< 4	< 0,0004	BL	не более 0,1
		Pb	08.03.2024	14:45:47	< 14	< 0,0014	BL	не более 0,1
		Cr(общий)	08.03.2024	14:45:47	< 16	< 0,0016	BL	не более 0,1
		Br(общий)	08.03.2024	14:45:47	< 25	< 0,0025	BL	не более 0,1
46.	Серебристый металлический вывод	Cd	08.03.2024	14:46:10	< 3	< 0,0003	BL	не более 0,01
		Hg	08.03.2024	14:46:10	< 4	< 0,0004	BL	не более 0,1
		Pb	08.03.2024	14:46:10	< 14	< 0,0014	BL	не более 0,1
		Cr(общий)	08.03.2024	14:46:10	< 16	< 0,0016	BL	не более 0,1
		Br(общий)	08.03.2024	14:46:10	< 25	< 0,0025	BL	не более 0,1
47.	Черный многокомпонентный элемент	Cd	08.03.2024	14:46:46	< 3	< 0,0003	BL	не более 0,01
		Hg	08.03.2024	14:46:46	< 4	< 0,0004	BL	не более 0,1
		Pb	08.03.2024	14:46:46	< 14	< 0,0014	BL	не более 0,1
		Cr(общий)	08.03.2024	14:46:46	< 16	< 0,0016	BL	не более 0,1
		Br(общий)	08.03.2024	14:46:46	< 25	< 0,0025	BL	не более 0,1

№ фрагмента	Наименование фрагмента образца	Наименование химического элемента	Дата	Время	Результат рентгено-флуоресцентной спектрометрии ГОСТ ИЕС 62321-3-1-2016		Вывод	Норма по ТР ЕАЭС 037/2016 % весовых
					мг/кг (ppm)	% весовых		
48.	Серебристый металлический вывод	Cd	08.03.2024	14:47:17	< 3	< 0,0003	BL	не более 0,01
		Hg	08.03.2024	14:47:17	< 4	< 0,0004	BL	не более 0,1
		Pb	08.03.2024	14:47:17	< 14	< 0,0014	BL	не более 0,1
		Cr(общий)	08.03.2024	14:47:17	< 16	< 0,0016	BL	не более 0,1
		Br(общий)	08.03.2024	14:47:17	< 25	< 0,0025	BL	не более 0,1
49.	Черный полимерный корпус разъема	Cd	08.03.2024	14:47:54	< 3	< 0,0003	BL	не более 0,01
		Hg	08.03.2024	14:47:54	< 4	< 0,0004	BL	не более 0,1
		Pb	08.03.2024	14:47:54	< 14	< 0,0014	BL	не более 0,1
		Cr(общий)	08.03.2024	14:47:54	< 16	< 0,0016	BL	не более 0,1
		Br(общий)	08.03.2024	14:47:54	< 25	< 0,0025	BL	не более 0,1
50.	Серебристый металлический контакт	Cd	08.03.2024	14:48:32	45 ± 18	0,0045 ± 0,0018	BL	не более 0,01
		Hg	08.03.2024	14:48:32	< 4	< 0,0004	BL	не более 0,1
		Pb	08.03.2024	14:48:32	29 ± 4	0,0029 ± 0,0004	BL	не более 0,1
		Cr(общий)	08.03.2024	14:48:32	< 16	< 0,0016	BL	не более 0,1
		Br(общий)	08.03.2024	14:48:32	< 25	< 0,0025	BL	не более 0,1
51.	Серебристый многокомпонентный кварцевый генератор частот	Cd	08.03.2024	14:49:29	< 3	< 0,0003	BL	не более 0,01
		Hg	08.03.2024	14:49:29	< 4	< 0,0004	BL	не более 0,1
		Pb	08.03.2024	14:49:29	< 14	< 0,0014	BL	не более 0,1
		Cr(общий)	08.03.2024	14:49:29	< 16	< 0,0016	BL	не более 0,1
		Br(общий)	08.03.2024	14:49:29	< 25	< 0,0025	BL	не более 0,1
52.	Серебристый металлический вывод	Cd	08.03.2024	14:50:12	41 ± 6	0,0041 ± 0,0006	BL	не более 0,01
		Hg	08.03.2024	14:50:12	< 4	< 0,0004	BL	не более 0,1
		Pb	08.03.2024	14:50:12	< 14	< 0,0014	BL	не более 0,1
		Cr(общий)	08.03.2024	14:50:12	< 16	< 0,0016	BL	не более 0,1
		Br(общий)	08.03.2024	14:50:12	< 25	< 0,0025	BL	не более 0,1
53.	Черный полимерный корпус разъема	Cd	08.03.2024	14:50:51	< 3	< 0,0003	BL	не более 0,01
		Hg	08.03.2024	14:50:51	< 4	< 0,0004	BL	не более 0,1
		Pb	08.03.2024	14:50:51	< 14	< 0,0014	BL	не более 0,1
		Cr(общий)	08.03.2024	14:50:51	< 16	< 0,0016	BL	не более 0,1
		Br(общий)	08.03.2024	14:50:51	< 25	< 0,0025	BL	не более 0,1

№ фрагмента	Наименование фрагмента образца	Наименование химического элемента	Дата	Время	Результат рентгено-флуоресцентной спектрометрии ГОСТ ИЕС 62321-3-1-2016		Вывод	Норма по ТР ЕАЭС 037/2016 % весовых
					мг/кг (ppm)	% весовых		
54.	Серебристый металлический защелка	Cd	08.03.2024	14:51:37	< 3	< 0,0003	BL	не более 0,01
		Hg	08.03.2024	14:51:37	< 4	< 0,0004	BL	не более 0,1
		Pb	08.03.2024	14:51:37	< 14	< 0,0014	BL	не более 0,1
		Cr(общий)	08.03.2024	14:51:37	< 16	< 0,0016	BL	не более 0,1
		Br(общий)	08.03.2024	14:51:37	< 25	< 0,0025	BL	не более 0,1
55.	Желтый металлический контакт	Cd	08.03.2024	14:52:23	< 3	< 0,0003	BL	не более 0,01
		Hg	08.03.2024	14:52:23	< 4	< 0,0004	BL	не более 0,1
		Pb	08.03.2024	14:52:23	< 14	< 0,0014	BL	не более 0,1
		Cr(общий)	08.03.2024	14:52:23	357 ± 82	0,0357 ± 0,0082	BL	не более 0,1
		Br(общий)	08.03.2024	14:52:23	< 25	< 0,0025	BL	не более 0,1
56.	Черная многокомпонентная катушка индуктивности	Cd	08.03.2024	14:53:21	< 3	< 0,0003	BL	не более 0,01
		Hg	08.03.2024	14:53:21	< 4	< 0,0004	BL	не более 0,1
		Pb	08.03.2024	14:53:21	130 ± 21	0,0130 ± 0,0021	BL	не более 0,1
		Cr(общий)	08.03.2024	14:53:21	< 16	< 0,0016	BL	не более 0,1
		Br(общий)	08.03.2024	14:53:21	< 25	< 0,0025	BL	не более 0,1
57.	Серебристый металлический вывод	Cd	08.03.2024	14:54:02	< 3	< 0,0003	BL	не более 0,01
		Hg	08.03.2024	14:54:02	< 4	< 0,0004	BL	не более 0,1
		Pb	08.03.2024	14:54:02	< 14	< 0,0014	BL	не более 0,1
		Cr(общий)	08.03.2024	14:54:02	< 16	< 0,0016	BL	не более 0,1
		Br(общий)	08.03.2024	14:54:02	< 25	< 0,0025	BL	не более 0,1
58.	Серая многокомпонентная термопаста	Cd	08.03.2024	14:54:48	< 3	< 0,0003	BL	не более 0,01
		Hg	08.03.2024	14:54:48	< 4	< 0,0004	BL	не более 0,1
		Pb	08.03.2024	14:54:48	< 14	< 0,0014	BL	не более 0,1
		Cr(общий)	08.03.2024	14:54:48	< 16	< 0,0016	BL	не более 0,1
		Br(общий)	08.03.2024	14:54:48	< 25	< 0,0025	BL	не более 0,1
59.	Черный многокомпонентный элемент	Cd	08.03.2024	14:55:38	< 3	< 0,0003	BL	не более 0,01
		Hg	08.03.2024	14:55:38	< 4	< 0,0004	BL	не более 0,1
		Pb	08.03.2024	14:55:38	44 ± 7	0,0044 ± 0,0007	BL	не более 0,1
		Cr(общий)	08.03.2024	14:55:38	< 16	< 0,0016	BL	не более 0,1
		Br(общий)	08.03.2024	14:55:38	< 25	< 0,0025	BL	не более 0,1

№ фрагмента	Наименование фрагмента образца	Наименование химического элемента	Дата	Время	Результат рентгено-флуоресцентной спектрометрии ГОСТ ИЕС 62321-3-1-2016		Вывод	Норма по ТР ЕАЭС 037/2016 % весовых
					мг/кг (ppm)	% весовых		
60.	Зелена многокомпонентная печатная плата	Cd	08.03.2024	14:56:31	< 3	< 0,0003	BL	не более 0,01
		Hg	08.03.2024	14:56:31	< 4	< 0,0004	BL	не более 0,1
		Pb	08.03.2024	14:56:31	< 14	< 0,0014	BL	не более 0,1
		Cr(общий)	08.03.2024	14:56:31	< 16	< 0,0016	BL	не более 0,1
		Br(общий)	08.03.2024	14:56:31	< 25	< 0,0025	BL	не более 0,1
61.	Прозрачная полимерная пластина	Cd	08.03.2024	14:57:07	< 3	< 0,0003	BL	не более 0,01
		Hg	08.03.2024	14:57:07	< 4	< 0,0004	BL	не более 0,1
		Pb	08.03.2024	14:57:07	< 14	< 0,0014	BL	не более 0,1
		Cr(общий)	08.03.2024	14:57:07	< 16	< 0,0016	BL	не более 0,1
		Br(общий)	08.03.2024	14:57:07	< 25	< 0,0025	BL	не более 0,1
62.	Серебристый металлический вывод	Cd	08.03.2024	14:57:44	< 3	< 0,0003	BL	не более 0,01
		Hg	08.03.2024	14:57:44	< 4	< 0,0004	BL	не более 0,1
		Pb	08.03.2024	14:57:44	< 14	< 0,0014	BL	не более 0,1
		Cr(общий)	08.03.2024	14:57:44	< 16	< 0,0016	BL	не более 0,1
		Br(общий)	08.03.2024	14:57:44	< 25	< 0,0025	BL	не более 0,1
63.	Серебристый многокомпонентный кварцевый резонатор	Cd	08.03.2024	14:58:15	< 3	< 0,0003	BL	не более 0,01
		Hg	08.03.2024	14:58:15	< 4	< 0,0004	BL	не более 0,1
		Pb	08.03.2024	14:58:15	< 14	< 0,0014	BL	не более 0,1
		Cr(общий)	08.03.2024	14:58:15	< 16	< 0,0016	BL	не более 0,1
		Br(общий)	08.03.2024	14:58:15	< 25	< 0,0025	BL	не более 0,1
64.	Серебристый металлический вывод	Cd	08.03.2024	15:21:24	< 3	< 0,0003	BL	не более 0,01
		Hg	08.03.2024	15:21:24	< 4	< 0,0004	BL	не более 0,1
		Pb	08.03.2024	15:21:24	20 ± 6	0,0020 ± 0,0006	BL	не более 0,1
		Cr(общий)	08.03.2024	15:21:24	< 16	< 0,0016	BL	не более 0,1
		Br(общий)	08.03.2024	15:21:24	< 25	< 0,0025	BL	не более 0,1
65.	Серебристая металлическая шестигранная втулка	Cd	08.03.2024	15:22:57	< 3	< 0,0003	BL	не более 0,01
		Hg	08.03.2024	15:22:57	< 4	< 0,0004	BL	не более 0,1
		Pb	08.03.2024	15:22:57	< 14	< 0,0014	BL	не более 0,1
		Cr(общий)	08.03.2024	15:22:57	< 16	< 0,0016	BL	не более 0,1
		Br(общий)	08.03.2024	15:22:57	< 25	< 0,0025	BL	не более 0,1

№ фрагмента	Наименование фрагмента образца	Наименование химического элемента	Дата	Время	Результат рентгено-флуоресцентной спектрометрии ГОСТ ИЕС 62321-3-1-2016		Вывод	Норма по ТР ЕАЭС 037/2016 % весовых
					мг/кг (ppm)	% весовых		
66.	Серебристый металлический винт с плоской головкой	Cd	08.03.2024	15:23:51	21 ± 8	0,0021 ± 0,0008	BL	не более 0,01
		Hg	08.03.2024	15:23:51	22 ± 7	0,0022 ± 0,0007	BL	не более 0,1
		Pb	08.03.2024	15:23:51	< 14	< 0,0014	BL	не более 0,1
		Cr(общий)	08.03.2024	15:23:51	< 16	< 0,0016	BL	не более 0,1
		Br(общий)	08.03.2024	15:23:51	< 25	< 0,0025	BL	не более 0,1
67.	Черный полимерный корпус разъема	Cd	08.03.2024	15:24:42	33 ± 5	0,0033 ± 0,0005	BL	не более 0,01
		Hg	08.03.2024	15:24:42	< 4	< 0,0004	BL	не более 0,1
		Pb	08.03.2024	15:24:42	< 14	< 0,0014	BL	не более 0,1
		Cr(общий)	08.03.2024	15:24:42	< 16	< 0,0016	BL	не более 0,1
		Br(общий)	08.03.2024	15:24:42	< 25	< 0,0025	BL	не более 0,1
68.	Желтый металлический контакт	Cd	08.03.2024	15:25:16	< 3	< 0,0003	BL	не более 0,01
		Hg	08.03.2024	15:25:16	< 4	< 0,0004	BL	не более 0,1
		Pb	08.03.2024	15:25:16	< 14	< 0,0014	BL	не более 0,1
		Cr(общий)	08.03.2024	15:25:16	< 16	< 0,0016	BL	не более 0,1
		Br(общий)	08.03.2024	15:25:16	< 25	< 0,0025	BL	не более 0,1
69.	Черный полимерный корпус разъема	Cd	08.03.2024	15:26:17	< 3	< 0,0003	BL	не более 0,01
		Hg	08.03.2024	15:26:17	< 4	< 0,0004	BL	не более 0,1
		Pb	08.03.2024	15:26:17	< 14	< 0,0014	BL	не более 0,1
		Cr(общий)	08.03.2024	15:26:17	< 16	< 0,0016	BL	не более 0,1
		Br(общий)	08.03.2024	15:26:17	< 25	< 0,0025	BL	не более 0,1
70.	Желтый металлический контакт	Cd	08.03.2024	15:27:17	< 3	< 0,0003	BL	не более 0,01
		Hg	08.03.2024	15:27:17	< 4	< 0,0004	BL	не более 0,1
		Pb	08.03.2024	15:27:17	< 14	< 0,0014	BL	не более 0,1
		Cr(общий)	08.03.2024	15:27:17	< 16	< 0,0016	BL	не более 0,1
		Br(общий)	08.03.2024	15:27:17	< 25	< 0,0025	BL	не более 0,1
71.	Черный многокомпонентный элемент	Cd	08.03.2024	15:28:30	< 3	< 0,0003	BL	не более 0,01
		Hg	08.03.2024	15:28:30	< 4	< 0,0004	BL	не более 0,1
		Pb	08.03.2024	15:28:30	< 14	< 0,0014	BL	не более 0,1
		Cr(общий)	08.03.2024	15:28:30	< 16	< 0,0016	BL	не более 0,1
		Br(общий)	08.03.2024	15:28:30	< 25	< 0,0025	BL	не более 0,1

№ фрагмента	Наименование фрагмента образца	Наименование химического элемента	Дата	Время	Результат рентгено-флуоресцентной спектрометрии ГОСТ ИЕС 62321-3-1-2016		Вывод	Норма по ТР ЕАЭС 037/2016 % весовых
					мг/кг (ppm)	% весовых		
72.	Серебристый металлический вывод	Cd	08.03.2024	15:29:30	40 ± 13	0,0040 ± 0,0013	BL	не более 0,01
		Hg	08.03.2024	15:29:30	< 4	< 0,0004	BL	не более 0,1
		Pb	08.03.2024	15:29:30	< 14	< 0,0014	BL	не более 0,1
		Cr(общий)	08.03.2024	15:29:30	< 16	< 0,0016	BL	не более 0,1
		Br(общий)	08.03.2024	15:29:30	< 25	< 0,0025	BL	не более 0,1
73.	Черный полимерный корпус переключки	Cd	08.03.2024	15:30:11	< 3	< 0,0003	BL	не более 0,01
		Hg	08.03.2024	15:30:11	< 4	< 0,0004	BL	не более 0,1
		Pb	08.03.2024	15:30:11	< 14	< 0,0014	BL	не более 0,1
		Cr(общий)	08.03.2024	15:30:11	< 16	< 0,0016	BL	не более 0,1
		Br(общий)	08.03.2024	15:30:11	< 25	< 0,0025	BL	не более 0,1
74.	Серебристый металлический контакт	Cd	08.03.2024	15:30:58	< 3	< 0,0003	BL	не более 0,01
		Hg	08.03.2024	15:30:58	< 4	< 0,0004	BL	не более 0,1
		Pb	08.03.2024	15:30:58	299 ± 96	0,0299 ± 0,0096	BL	не более 0,1
		Cr(общий)	08.03.2024	15:30:58	103 ± 35	0,0103 ± 0,0035	BL	не более 0,1
		Br(общий)	08.03.2024	15:30:58	< 25	< 0,0025	BL	не более 0,1
75.	Серебристый многокомпонентный кварцевый генератор частот	Cd	08.03.2024	15:31:45	< 3	< 0,0003	BL	не более 0,01
		Hg	08.03.2024	15:31:45	< 4	< 0,0004	BL	не более 0,1
		Pb	08.03.2024	15:31:45	328 ± 73	0,0328 ± 0,0073	BL	не более 0,1
		Cr(общий)	08.03.2024	15:31:45	< 16	< 0,0016	BL	не более 0,1
		Br(общий)	08.03.2024	15:31:45	< 25	< 0,0025	BL	не более 0,1
76.	Серебристый металлический вывод	Cd	08.03.2024	15:32:24	< 3	< 0,0003	BL	не более 0,01
		Hg	08.03.2024	15:32:24	< 4	< 0,0004	BL	не более 0,1
		Pb	08.03.2024	15:32:24	< 14	< 0,0014	BL	не более 0,1
		Cr(общий)	08.03.2024	15:32:24	< 16	< 0,0016	BL	не более 0,1
		Br(общий)	08.03.2024	15:32:24	< 25	< 0,0025	BL	не более 0,1
77.	Черная многокомпонентная катушка индуктивности	Cd	08.03.2024	15:32:55	< 3	< 0,0003	BL	не более 0,01
		Hg	08.03.2024	15:32:55	< 4	< 0,0004	BL	не более 0,1
		Pb	08.03.2024	15:32:55	< 14	< 0,0014	BL	не более 0,1
		Cr(общий)	08.03.2024	15:32:55	< 16	< 0,0016	BL	не более 0,1
		Br(общий)	08.03.2024	15:32:55	< 25	< 0,0025	BL	не более 0,1

№ фрагмента	Наименование фрагмента образца	Наименование химического элемента	Дата	Время	Результат рентгено-флуоресцентной спектрометрии ГОСТ ИЕС 62321-3-1-2016		Вывод	Норма по ТР ЕАЭС 037/2016 % весовых
					мг/кг (ppm)	% весовых		
78.	Серебристый металлический вывод	Cd	08.03.2024	15:33:35	< 3	< 0,0003	BL	не более 0,01
		Hg	08.03.2024	15:33:35	< 4	< 0,0004	BL	не более 0,1
		Pb	08.03.2024	15:33:35	< 14	< 0,0014	BL	не более 0,1
		Cr(общий)	08.03.2024	15:33:35	< 16	< 0,0016	BL	не более 0,1
		Br(общий)	08.03.2024	15:33:35	< 25	< 0,0025	BL	не более 0,1
79.	Черный многокомпонентный элемент	Cd	08.03.2024	15:34:30	< 3	< 0,0003	BL	не более 0,01
		Hg	08.03.2024	15:34:30	22 ± 7	0,0022 ± 0,0007	BL	не более 0,1
		Pb	08.03.2024	15:34:30	32 ± 8	0,0032 ± 0,0008	BL	не более 0,1
		Cr(общий)	08.03.2024	15:34:30	< 16	< 0,0016	BL	не более 0,1
		Br(общий)	08.03.2024	15:34:30	< 25	< 0,0025	BL	не более 0,1
80.	Серебристый металлический вывод	Cd	08.03.2024	15:35:05	48 ± 7	0,0048 ± 0,0007	BL	не более 0,01
		Hg	08.03.2024	15:35:05	< 4	< 0,0004	BL	не более 0,1
		Pb	08.03.2024	15:35:05	274 ± 88	0,0274 ± 0,0088	BL	не более 0,1
		Cr(общий)	08.03.2024	15:35:05	< 16	< 0,0016	BL	не более 0,1
		Br(общий)	08.03.2024	15:35:05	< 25	< 0,0025	BL	не более 0,1
81.	Черный многокомпонентный элемент	Cd	08.03.2024	15:36:03	< 3	< 0,0003	BL	не более 0,01
		Hg	08.03.2024	15:36:03	< 4	< 0,0004	BL	не более 0,1
		Pb	08.03.2024	15:36:03	< 14	< 0,0014	BL	не более 0,1
		Cr(общий)	08.03.2024	15:36:03	< 16	< 0,0016	BL	не более 0,1
		Br(общий)	08.03.2024	15:36:03	< 25	< 0,0025	BL	не более 0,1
82.	Серебристый металлический вывод	Cd	08.03.2024	15:37:17	29 ± 6	0,0029 ± 0,0006	BL	не более 0,01
		Hg	08.03.2024	15:37:17	< 4	< 0,0004	BL	не более 0,1
		Pb	08.03.2024	15:37:17	< 14	< 0,0014	BL	не более 0,1
		Cr(общий)	08.03.2024	15:37:17	< 16	< 0,0016	BL	не более 0,1
		Br(общий)	08.03.2024	15:37:17	< 25	< 0,0025	BL	не более 0,1
83.	Серебристый многокомпонентный кварцевый резонатор	Cd	08.03.2024	15:38:08	< 3	< 0,0003	BL	не более 0,01
		Hg	08.03.2024	15:38:08	< 4	< 0,0004	BL	не более 0,1
		Pb	08.03.2024	15:38:08	< 14	< 0,0014	BL	не более 0,1
		Cr(общий)	08.03.2024	15:38:08	< 16	< 0,0016	BL	не более 0,1
		Br(общий)	08.03.2024	15:38:08	< 25	< 0,0025	BL	не более 0,1

№ фрагмента	Наименование фрагмента образца	Наименование химического элемента	Дата	Время	Результат рентгено-флуоресцентной спектрометрии ГОСТ ИЕС 62321-3-1-2016		Вывод	Норма по ТР ЕАЭС 037/2016 % весовых
					мг/кг (ppm)	% весовых		
84.	Серебристый металлический вывод	Cd	08.03.2024	15:38:40	< 3	< 0,0003	BL	не более 0,01
		Hg	08.03.2024	15:38:40	< 4	< 0,0004	BL	не более 0,1
		Pb	08.03.2024	15:38:40	< 14	< 0,0014	BL	не более 0,1
		Cr(общий)	08.03.2024	15:38:40	< 16	< 0,0016	BL	не более 0,1
		Br(общий)	08.03.2024	15:38:40	< 25	< 0,0025	BL	не более 0,1
85.	Черный многокомпонентный элемент	Cd	08.03.2024	15:39:31	< 3	< 0,0003	BL	не более 0,01
		Hg	08.03.2024	15:39:31	< 4	< 0,0004	BL	не более 0,1
		Pb	08.03.2024	15:39:31	< 14	< 0,0014	BL	не более 0,1
		Cr(общий)	08.03.2024	15:39:31	< 16	< 0,0016	BL	не более 0,1
		Br(общий)	08.03.2024	15:39:31	< 25	< 0,0025	BL	не более 0,1
86.	Серебристый металлический вывод	Cd	08.03.2024	15:40:14	39 ± 23	0,0039 ± 0,0023	BL	не более 0,01
		Hg	08.03.2024	15:40:14	< 4	< 0,0004	BL	не более 0,1
		Pb	08.03.2024	15:40:14	< 14	< 0,0014	BL	не более 0,1
		Cr(общий)	08.03.2024	15:40:14	< 16	< 0,0016	BL	не более 0,1
		Br(общий)	08.03.2024	15:40:14	< 25	< 0,0025	BL	не более 0,1
87.	Черный многокомпонентный элемент	Cd	08.03.2024	15:41:06	< 3	< 0,0003	BL	не более 0,01
		Hg	08.03.2024	15:41:06	< 4	< 0,0004	BL	не более 0,1
		Pb	08.03.2024	15:41:06	46 ± 7	0,0046 ± 0,0007	BL	не более 0,1
		Cr(общий)	08.03.2024	15:41:06	< 16	< 0,0016	BL	не более 0,1
		Br(общий)	08.03.2024	15:41:06	< 25	< 0,0025	BL	не более 0,1
88.	Серебристый металлический вывод	Cd	08.03.2024	15:41:45	< 3	< 0,0003	BL	не более 0,01
		Hg	08.03.2024	15:41:45	56 ± 12	0,0056 ± 0,0012	BL	не более 0,1
		Pb	08.03.2024	15:41:45	< 14	< 0,0014	BL	не более 0,1
		Cr(общий)	08.03.2024	15:41:45	< 16	< 0,0016	BL	не более 0,1
		Br(общий)	08.03.2024	15:41:45	< 25	< 0,0025	BL	не более 0,1
89.	Черная многокомпонентная катушка индуктивности	Cd	08.03.2024	15:42:15	< 3	< 0,0003	BL	не более 0,01
		Hg	08.03.2024	15:42:15	< 4	< 0,0004	BL	не более 0,1
		Pb	08.03.2024	15:42:15	< 14	< 0,0014	BL	не более 0,1
		Cr(общий)	08.03.2024	15:42:15	< 16	< 0,0016	BL	не более 0,1
		Br(общий)	08.03.2024	15:42:15	< 25	< 0,0025	BL	не более 0,1

№ фрагмента	Наименование фрагмента образца	Наименование химического элемента	Дата	Время	Результат рентгено-флуоресцентной спектрометрии ГОСТ ИЕС 62321-3-1-2016		Вывод	Норма по ТР ЕАЭС 037/2016 % весовых
					мг/кг (ppm)	% весовых		
90.	Серебристый металлический вывод	Cd	08.03.2024	15:43:14	< 3	< 0,0003	BL	не более 0,01
		Hg	08.03.2024	15:43:14	< 4	< 0,0004	BL	не более 0,1
		Pb	08.03.2024	15:43:14	< 14	< 0,0014	BL	не более 0,1
		Cr(общий)	08.03.2024	15:43:14	< 16	< 0,0016	BL	не более 0,1
		Br(общий)	08.03.2024	15:43:14	< 25	< 0,0025	BL	не более 0,1
91.	Желтый многокомпонентный SMD конденсатор	Cd	08.03.2024	15:43:45	< 3	< 0,0003	BL	не более 0,01
		Hg	08.03.2024	15:43:45	< 4	< 0,0004	BL	не более 0,1
		Pb	08.03.2024	15:43:45	< 14	< 0,0014	BL	не более 0,1
		Cr(общий)	08.03.2024	15:43:45	< 16	< 0,0016	BL	не более 0,1
		Br(общий)	08.03.2024	15:43:45	< 25	< 0,0025	BL	не более 0,1
92.	Серебристый металлический вывод	Cd	08.03.2024	15:45:53	< 3	< 0,0003	BL	не более 0,01
		Hg	08.03.2024	15:45:53	< 4	< 0,0004	BL	не более 0,1
		Pb	08.03.2024	15:45:53	< 14	< 0,0014	BL	не более 0,1
		Cr(общий)	08.03.2024	15:45:53	< 16	< 0,0016	BL	не более 0,1
		Br(общий)	08.03.2024	15:45:53	< 25	< 0,0025	BL	не более 0,1
93.	Серебристый металлический корпус конденсатора электролитического	Cd	08.03.2024	15:46:38	< 3	< 0,0003	BL	не более 0,01
		Hg	08.03.2024	15:46:38	< 4	< 0,0004	BL	не более 0,1
		Pb	08.03.2024	15:46:38	< 14	< 0,0014	BL	не более 0,1
		Cr(общий)	08.03.2024	15:46:38	< 16	< 0,0016	BL	не более 0,1
		Br(общий)	08.03.2024	15:46:38	< 25	< 0,0025	BL	не более 0,1
94.	Серая металлическая пластина конденсатора электролитического	Cd	08.03.2024	15:47:13	27 ± 18	0,0027 ± 0,0018	BL	не более 0,01
		Hg	08.03.2024	15:47:13	< 4	< 0,0004	BL	не более 0,1
		Pb	08.03.2024	15:47:13	< 14	< 0,0014	BL	не более 0,1
		Cr(общий)	08.03.2024	15:47:13	< 16	< 0,0016	BL	не более 0,1
		Br(общий)	08.03.2024	15:47:13	< 25	< 0,0025	BL	не более 0,1
95.	Серебристая металлическая фольга конденсатора электролитического	Cd	08.03.2024	15:48:12	< 3	< 0,0003	BL	не более 0,01
		Hg	08.03.2024	15:48:12	< 4	< 0,0004	BL	не более 0,1
		Pb	08.03.2024	15:48:12	< 14	< 0,0014	BL	не более 0,1
		Cr(общий)	08.03.2024	15:48:12	< 16	< 0,0016	BL	не более 0,1
		Br(общий)	08.03.2024	15:48:12	< 25	< 0,0025	BL	не более 0,1

№ фрагмента	Наименование фрагмента образца	Наименование химического элемента	Дата	Время	Результат рентгено-флуоресцентной спектрометрии ГОСТ ИЕС 62321-3-1-2016		Вывод	Норма по ТР ЕАЭС 037/2016 % весовых
					мг/кг (ppm)	% весовых		
96.	Коричневая бумажная изоляция конденсатора электролитического	Cd	08.03.2024	15:49:05	42 ± 12	0,0042 ± 0,0012	BL	не более 0,01
		Hg	08.03.2024	15:49:05	< 4	< 0,0004	BL	не более 0,1
		Pb	08.03.2024	15:49:05	70 ± 23	0,0070 ± 0,0023	BL	не более 0,1
		Cr(общий)	08.03.2024	15:49:05	< 16	< 0,0016	BL	не более 0,1
		Br(общий)	08.03.2024	15:49:05	< 25	< 0,0025	BL	не более 0,1
97.	Черная полимерная крышка конденсатора электролитического	Cd	08.03.2024	15:49:58	43 ± 11	0,0043 ± 0,0011	BL	не более 0,01
		Hg	08.03.2024	15:49:58	< 4	< 0,0004	BL	не более 0,1
		Pb	08.03.2024	15:49:58	< 14	< 0,0014	BL	не более 0,1
		Cr(общий)	08.03.2024	15:49:58	< 16	< 0,0016	BL	не более 0,1
		Br(общий)	08.03.2024	15:49:58	< 25	< 0,0025	BL	не более 0,1
98.	Серебристый металлический вывод конденсатора электролитического	Cd	08.03.2024	15:50:42	< 3	< 0,0003	BL	не более 0,01
		Hg	08.03.2024	15:50:42	< 4	< 0,0004	BL	не более 0,1
		Pb	08.03.2024	15:50:42	< 14	< 0,0014	BL	не более 0,1
		Cr(общий)	08.03.2024	15:50:42	< 16	< 0,0016	BL	не более 0,1
		Br(общий)	08.03.2024	15:50:42	< 25	< 0,0025	BL	не более 0,1
99.	Черный полимерный корпус разъема	Cd	08.03.2024	15:51:16	22 ± 13	0,0022 ± 0,0013	BL	не более 0,01
		Hg	08.03.2024	15:51:16	< 4	< 0,0004	BL	не более 0,1
		Pb	08.03.2024	15:51:16	28 ± 7	0,0028 ± 0,0007	BL	не более 0,1
		Cr(общий)	08.03.2024	15:51:16	< 16	< 0,0016	BL	не более 0,1
		Br(общий)	08.03.2024	15:51:16	< 25	< 0,0025	BL	не более 0,1
100.	Серебристый металлический контакт	Cd	08.03.2024	15:52:51	< 3	< 0,0003	BL	не более 0,01
		Hg	08.03.2024	15:52:51	< 4	< 0,0004	BL	не более 0,1
		Pb	08.03.2024	15:52:51	< 14	< 0,0014	BL	не более 0,1
		Cr(общий)	08.03.2024	15:52:51	< 16	< 0,0016	BL	не более 0,1
		Br(общий)	08.03.2024	15:52:51	< 25	< 0,0025	BL	не более 0,1
101.	Черный полимерный корпус разъема	Cd	08.03.2024	15:53:36	42 ± 12	0,0042 ± 0,0012	BL	не более 0,01
		Hg	08.03.2024	15:53:36	< 4	< 0,0004	BL	не более 0,1
		Pb	08.03.2024	15:53:36	< 14	< 0,0014	BL	не более 0,1
		Cr(общий)	08.03.2024	15:53:36	< 16	< 0,0016	BL	не более 0,1
		Br(общий)	08.03.2024	15:53:36	< 25	< 0,0025	BL	не более 0,1

№ фрагмента	Наименование фрагмента образца	Наименование химического элемента	Дата	Время	Результат рентгено-флуоресцентной спектрометрии ГОСТ ИЕС 62321-3-1-2016		Вывод	Норма по ТР ЕАЭС 037/2016 % весовых
					мг/кг (ppm)	% весовых		
102.	Серебристый металлический контакт	Cd	08.03.2024	15:54:27	< 3	< 0,0003	BL	не более 0,01
		Hg	08.03.2024	15:54:27	< 4	< 0,0004	BL	не более 0,1
		Pb	08.03.2024	15:54:27	< 14	< 0,0014	BL	не более 0,1
		Cr(общий)	08.03.2024	15:54:27	217 ± 56	0,0217 ± 0,0056	BL	не более 0,1
		Br(общий)	08.03.2024	15:54:27	< 25	< 0,0025	BL	не более 0,1
103.	Черный полимерный корпус разъема	Cd	08.03.2024	15:55:04	< 3	< 0,0003	BL	не более 0,01
		Hg	08.03.2024	15:55:04	< 4	< 0,0004	BL	не более 0,1
		Pb	08.03.2024	15:55:04	< 14	< 0,0014	BL	не более 0,1
		Cr(общий)	08.03.2024	15:55:04	43 ± 13	0,0043 ± 0,0013	BL	не более 0,1
		Br(общий)	08.03.2024	15:55:04	< 25	< 0,0025	BL	не более 0,1
104.	Серебристый металлический контакт	Cd	08.03.2024	15:56:04	< 3	< 0,0003	BL	не более 0,01
		Hg	08.03.2024	15:56:04	< 4	< 0,0004	BL	не более 0,1
		Pb	08.03.2024	15:56:04	< 14	< 0,0014	BL	не более 0,1
		Cr(общий)	08.03.2024	15:56:04	334 ± 103	0,0334 ± 0,0103	BL	не более 0,1
		Br(общий)	08.03.2024	15:56:04	< 25	< 0,0025	BL	не более 0,1
105.	Серебристый металлический корпус конденсатора электролитического	Cd	08.03.2024	15:56:46	< 3	< 0,0003	BL	не более 0,01
		Hg	08.03.2024	15:56:46	< 4	< 0,0004	BL	не более 0,1
		Pb	08.03.2024	15:56:46	< 14	< 0,0014	BL	не более 0,1
		Cr(общий)	08.03.2024	15:56:46	471 ± 34	0,0471 ± 0,0034	BL	не более 0,1
		Br(общий)	08.03.2024	15:56:46	< 25	< 0,0025	BL	не более 0,1
106.	Серая металлическая пластина конденсатора электролитического	Cd	08.03.2024	15:57:35	< 3	< 0,0003	BL	не более 0,01
		Hg	08.03.2024	15:57:35	< 4	< 0,0004	BL	не более 0,1
		Pb	08.03.2024	15:57:35	< 14	< 0,0014	BL	не более 0,1
		Cr(общий)	08.03.2024	15:57:35	< 16	< 0,0016	BL	не более 0,1
		Br(общий)	08.03.2024	15:57:35	< 25	< 0,0025	BL	не более 0,1
107.	Серебристая металлическая фольга конденсатора электролитического	Cd	08.03.2024	15:58:38	< 3	< 0,0003	BL	не более 0,01
		Hg	08.03.2024	15:58:38	< 4	< 0,0004	BL	не более 0,1
		Pb	08.03.2024	15:58:38	< 14	< 0,0014	BL	не более 0,1
		Cr(общий)	08.03.2024	15:58:38	< 16	< 0,0016	BL	не более 0,1
		Br(общий)	08.03.2024	15:58:38	< 25	< 0,0025	BL	не более 0,1

№ фрагмента	Наименование фрагмента образца	Наименование химического элемента	Дата	Время	Результат рентгено-флуоресцентной спектрометрии ГОСТ ИЕС 62321-3-1-2016		Вывод	Норма по ТР ЕАЭС 037/2016 % весовых
					мг/кг (ppm)	% весовых		
108.	Коричневая бумажная изоляция конденсатора электролитического	Cd	08.03.2024	15:59:34	< 3	< 0,0003	BL	не более 0,01
		Hg	08.03.2024	15:59:34	12 ± 3	0,0012 ± 0,0003	BL	не более 0,1
		Pb	08.03.2024	15:59:34	< 14	< 0,0014	BL	не более 0,1
		Cr(общий)	08.03.2024	15:59:34	449 ± 34	0,0449 ± 0,0034	BL	не более 0,1
		Br(общий)	08.03.2024	15:59:34	< 25	< 0,0025	BL	не более 0,1
109.	Черная полимерная крышка конденсатора электролитического	Cd	08.03.2024	16:00:31	< 3	< 0,0003	BL	не более 0,01
		Hg	08.03.2024	16:00:31	< 4	< 0,0004	BL	не более 0,1
		Pb	08.03.2024	16:00:31	471 ± 72	0,0471 ± 0,0072	BL	не более 0,1
		Cr(общий)	08.03.2024	16:00:31	< 16	< 0,0016	BL	не более 0,1
		Br(общий)	08.03.2024	16:00:31	< 25	< 0,0025	BL	не более 0,1
110.	Серебристый металлический вывод конденсатора электролитического	Cd	08.03.2024	16:02:05	35 ± 8	0,0035 ± 0,0008	BL	не более 0,01
		Hg	08.03.2024	16:02:05	< 4	< 0,0004	BL	не более 0,1
		Pb	08.03.2024	16:02:05	331 ± 76	0,0331 ± 0,0076	BL	не более 0,1
		Cr(общий)	08.03.2024	16:02:05	< 16	< 0,0016	BL	не более 0,1
		Br(общий)	08.03.2024	16:02:05	< 25	< 0,0025	BL	не более 0,1
111.	Серебристый металлический каркас	Cd	08.03.2024	16:02:56	< 3	< 0,0003	BL	не более 0,01
		Hg	08.03.2024	16:02:56	< 4	< 0,0004	BL	не более 0,1
		Pb	08.03.2024	16:02:56	< 14	< 0,0014	BL	не более 0,1
		Cr(общий)	08.03.2024	16:02:56	139 ± 22	0,0139 ± 0,0022	BL	не более 0,1
		Br(общий)	08.03.2024	16:02:56	< 25	< 0,0025	BL	не более 0,1
112.	Розовый полимерный корпус	Cd	08.03.2024	16:03:55	< 3	< 0,0003	BL	не более 0,01
		Hg	08.03.2024	16:03:55	< 4	< 0,0004	BL	не более 0,1
		Pb	08.03.2024	16:03:55	< 14	< 0,0014	BL	не более 0,1
		Cr(общий)	08.03.2024	16:03:55	161 ± 21	0,0161 ± 0,0021	BL	не более 0,1
		Br(общий)	08.03.2024	16:03:55	< 25	< 0,0025	BL	не более 0,1
113.	Желтый металлический контакт	Cd	08.03.2024	16:05:10	< 3	< 0,0003	BL	не более 0,01
		Hg	08.03.2024	16:05:10	< 4	< 0,0004	BL	не более 0,1
		Pb	08.03.2024	16:05:10	< 14	< 0,0014	BL	не более 0,1
		Cr(общий)	08.03.2024	16:05:10	169 ± 23	0,0169 ± 0,0023	BL	не более 0,1
		Br(общий)	08.03.2024	16:05:10	< 25	< 0,0025	BL	не более 0,1

№ фрагмента	Наименование фрагмента образца	Наименование химического элемента	Дата	Время	Результат рентгено-флуоресцентной спектрометрии ГОСТ ИЕС 62321-3-1-2016		Вывод	Норма по ТР ЕАЭС 037/2016 % весовых
					мг/кг (ppm)	% весовых		
114.	Серебристый металлический каркас	Cd	08.03.2024	16:05:53	< 3	< 0,0003	BL	не более 0,01
		Hg	08.03.2024	16:05:53	< 4	< 0,0004	BL	не более 0,1
		Pb	08.03.2024	16:05:53	< 14	< 0,0014	BL	не более 0,1
		Cr(общий)	08.03.2024	16:05:53	< 16	< 0,0016	BL	не более 0,1
		Br(общий)	08.03.2024	16:05:53	< 25	< 0,0025	BL	не более 0,1
115.	Зеленый полимерный корпус	Cd	08.03.2024	16:08:26	52 ± 5	0,0052 ± 0,0005	BL	не более 0,01
		Hg	08.03.2024	16:08:26	< 4	< 0,0004	BL	не более 0,1
		Pb	08.03.2024	16:08:26	< 14	< 0,0014	BL	не более 0,1
		Cr(общий)	08.03.2024	16:08:26	18 ± 5	0,0018 ± 0,0005	BL	не более 0,1
		Br(общий)	08.03.2024	16:08:26	< 25	< 0,0025	BL	не более 0,1
116.	Желтый металлический контакт	Cd	08.03.2024	16:10:03	< 3	< 0,0003	BL	не более 0,01
		Hg	08.03.2024	16:10:03	< 4	< 0,0004	BL	не более 0,1
		Pb	08.03.2024	16:10:03	< 14	< 0,0014	BL	не более 0,1
		Cr(общий)	08.03.2024	16:10:03	< 16	< 0,0016	BL	не более 0,1
		Br(общий)	08.03.2024	16:10:03	< 25	< 0,0025	BL	не более 0,1
117.	Серебристый металлический каркас	Cd	08.03.2024	16:10:53	< 3	< 0,0003	BL	не более 0,01
		Hg	08.03.2024	16:10:53	< 4	< 0,0004	BL	не более 0,1
		Pb	08.03.2024	16:10:53	105 ± 35	0,0105 ± 0,0035	BL	не более 0,1
		Cr(общий)	08.03.2024	16:10:53	< 16	< 0,0016	BL	не более 0,1
		Br(общий)	08.03.2024	16:10:53	< 25	< 0,0025	BL	не более 0,1
118.	Черный полимерный корпус	Cd	08.03.2024	16:11:32	< 3	< 0,0003	BL	не более 0,01
		Hg	08.03.2024	16:11:32	< 4	< 0,0004	BL	не более 0,1
		Pb	08.03.2024	16:11:32	< 14	< 0,0014	BL	не более 0,1
		Cr(общий)	08.03.2024	16:11:32	< 16	< 0,0016	BL	не более 0,1
		Br(общий)	08.03.2024	16:11:32	< 25	< 0,0025	BL	не более 0,1
119.	Серебристый металлический контакт	Cd	08.03.2024	16:12:17	17 ± 6	0,0017 ± 0,0006	BL	не более 0,01
		Hg	08.03.2024	16:12:17	< 4	< 0,0004	BL	не более 0,1
		Pb	08.03.2024	16:12:17	< 14	< 0,0014	BL	не более 0,1
		Cr(общий)	08.03.2024	16:12:17	< 16	< 0,0016	BL	не более 0,1
		Br(общий)	08.03.2024	16:12:17	< 25	< 0,0025	BL	не более 0,1

№ фрагмента	Наименование фрагмента образца	Наименование химического элемента	Дата	Время	Результат рентгено-флуоресцентной спектрометрии ГОСТ ИЕС 62321-3-1-2016		Вывод	Норма по ТР ЕАЭС 037/2016 % весовых
					мг/кг (ppm)	% весовых		
120.	Серебристый металлический каркас	Cd	08.03.2024	16:13:03	< 3	< 0,0003	BL	не более 0,01
		Hg	08.03.2024	16:13:03	< 4	< 0,0004	BL	не более 0,1
		Pb	08.03.2024	16:13:03	< 14	< 0,0014	BL	не более 0,1
		Cr(общий)	08.03.2024	16:13:03	< 16	< 0,0016	BL	не более 0,1
		Br(общий)	08.03.2024	16:13:03	< 25	< 0,0025	BL	не более 0,1
121.	Черный полимерный корпус	Cd	08.03.2024	16:13:31	< 3	< 0,0003	BL	не более 0,01
		Hg	08.03.2024	16:13:31	< 4	< 0,0004	BL	не более 0,1
		Pb	08.03.2024	16:13:31	< 14	< 0,0014	BL	не более 0,1
		Cr(общий)	08.03.2024	16:13:31	< 16	< 0,0016	BL	не более 0,1
		Br(общий)	08.03.2024	16:13:31	< 25	< 0,0025	BL	не более 0,1
122.	Серебристый металлический контакт	Cd	08.03.2024	16:14:08	< 3	< 0,0003	BL	не более 0,01
		Hg	08.03.2024	16:14:08	< 4	< 0,0004	BL	не более 0,1
		Pb	08.03.2024	16:14:08	15 ± 3	0,0015 ± 0,0003	BL	не более 0,1
		Cr(общий)	08.03.2024	16:14:08	44 ± 11	0,0044 ± 0,0011	BL	не более 0,1
		Br(общий)	08.03.2024	16:14:08	< 25	< 0,0025	BL	не более 0,1
123.	Черный полимерный корпус разъема	Cd	08.03.2024	16:14:51	< 3	< 0,0003	BL	не более 0,01
		Hg	08.03.2024	16:14:51	< 4	< 0,0004	BL	не более 0,1
		Pb	08.03.2024	16:14:51	< 14	< 0,0014	BL	не более 0,1
		Cr(общий)	08.03.2024	16:14:51	342 ± 65	0,0342 ± 0,0065	BL	не более 0,1
		Br(общий)	08.03.2024	16:14:51	< 25	< 0,0025	BL	не более 0,1
124.	Серебристая металлическая контактная пластина	Cd	08.03.2024	16:15:31	< 3	< 0,0003	BL	не более 0,01
		Hg	08.03.2024	16:15:31	< 4	< 0,0004	BL	не более 0,1
		Pb	08.03.2024	16:15:31	< 14	< 0,0014	BL	не более 0,1
		Cr(общий)	08.03.2024	16:15:31	< 16	< 0,0016	BL	не более 0,1
		Br(общий)	08.03.2024	16:15:31	< 25	< 0,0025	BL	не более 0,1
125.	Серебристая металлическая контактная нижняя пластина	Cd	08.03.2024	16:15:52	< 3	< 0,0003	BL	не более 0,01
		Hg	08.03.2024	16:15:52	< 4	< 0,0004	BL	не более 0,1
		Pb	08.03.2024	16:15:52	< 14	< 0,0014	BL	не более 0,1
		Cr(общий)	08.03.2024	16:15:52	< 16	< 0,0016	BL	не более 0,1
		Br(общий)	08.03.2024	16:15:52	< 25	< 0,0025	BL	не более 0,1

№ фрагмента	Наименование фрагмента образца	Наименование химического элемента	Дата	Время	Результат рентгено-флуоресцентной спектрометрии ГОСТ ИЕС 62321-3-1-2016		Вывод	Норма по ТР ЕАЭС 037/2016 % весовых
					мг/кг (ppm)	% весовых		
126.	Желтый полимерный корпус разъема	Cd	08.03.2024	16:16:21	34 ± 8	0,0034 ± 0,0008	BL	не более 0,01
		Hg	08.03.2024	16:16:21	< 4	< 0,0004	BL	не более 0,1
		Pb	08.03.2024	16:16:21	< 14	< 0,0014	BL	не более 0,1
		Cr(общий)	08.03.2024	16:16:21	< 16	< 0,0016	BL	не более 0,1
		Br(общий)	08.03.2024	16:16:21	< 25	< 0,0025	BL	не более 0,1
127.	Серебристый металлический контакт	Cd	08.03.2024	16:17:14	< 3	< 0,0003	BL	не более 0,01
		Hg	08.03.2024	16:17:14	< 4	< 0,0004	BL	не более 0,1
		Pb	08.03.2024	16:17:14	< 14	< 0,0014	BL	не более 0,1
		Cr(общий)	08.03.2024	16:17:14	< 16	< 0,0016	BL	не более 0,1
		Br(общий)	08.03.2024	16:17:14	< 25	< 0,0025	BL	не более 0,1
128.	Желтый многокомпонентный SMD конденсатор	Cd	08.03.2024	16:17:48	< 3	< 0,0003	BL	не более 0,01
		Hg	08.03.2024	16:17:48	< 4	< 0,0004	BL	не более 0,1
		Pb	08.03.2024	16:17:48	< 14	< 0,0014	BL	не более 0,1
		Cr(общий)	08.03.2024	16:17:48	< 16	< 0,0016	BL	не более 0,1
		Br(общий)	08.03.2024	16:17:48	< 25	< 0,0025	BL	не более 0,1
129.	Серебристый металлический вывод	Cd	08.03.2024	16:18:22	< 3	< 0,0003	BL	не более 0,01
		Hg	08.03.2024	16:18:22	< 4	< 0,0004	BL	не более 0,1
		Pb	08.03.2024	16:18:22	< 14	< 0,0014	BL	не более 0,1
		Cr(общий)	08.03.2024	16:18:22	< 16	< 0,0016	BL	не более 0,1
		Br(общий)	08.03.2024	16:18:22	< 25	< 0,0025	BL	не более 0,1
130.	Серебристый металлический каркас	Cd	08.03.2024	16:19:15	< 3	< 0,0003	BL	не более 0,01
		Hg	08.03.2024	16:19:15	107 ± 33	0,0107 ± 0,0033	BL	не более 0,1
		Pb	08.03.2024	16:19:15	< 14	< 0,0014	BL	не более 0,1
		Cr(общий)	08.03.2024	16:19:15	< 16	< 0,0016	BL	не более 0,1
		Br(общий)	08.03.2024	16:19:15	< 25	< 0,0025	BL	не более 0,1
131.	Черный полимерный корпус	Cd	08.03.2024	16:19:47	19 ± 4	0,0019 ± 0,0004	BL	не более 0,01
		Hg	08.03.2024	16:19:47	< 4	< 0,0004	BL	не более 0,1
		Pb	08.03.2024	16:19:47	181 ± 37	0,0181 ± 0,0037	BL	не более 0,1
		Cr(общий)	08.03.2024	16:19:47	< 16	< 0,0016	BL	не более 0,1
		Br(общий)	08.03.2024	16:19:47	< 25	< 0,0025	BL	не более 0,1

№ фрагмента	Наименование фрагмента образца	Наименование химического элемента	Дата	Время	Результат рентгено-флуоресцентной спектрометрии ГОСТ ИЕС 62321-3-1-2016		Вывод	Норма по ТР ЕАЭС 037/2016 % весовых
					мг/кг (ppm)	% весовых		
132.	Серебристый металлический контакт	Cd	08.03.2024	16:20:22	< 3	< 0,0003	BL	не более 0,01
		Hg	08.03.2024	16:20:22	< 4	< 0,0004	BL	не более 0,1
		Pb	08.03.2024	16:20:22	136 ± 8	0,0136 ± 0,0008	BL	не более 0,1
		Cr(общий)	08.03.2024	16:20:22	< 16	< 0,0016	BL	не более 0,1
		Br(общий)	08.03.2024	16:20:22	< 25	< 0,0025	BL	не более 0,1
133.	Серебристый металлический каркас	Cd	08.03.2024	16:20:51	< 3	< 0,0003	BL	не более 0,01
		Hg	08.03.2024	16:20:51	< 4	< 0,0004	BL	не более 0,1
		Pb	08.03.2024	16:20:51	128 ± 68	0,0128 ± 0,0068	BL	не более 0,1
		Cr(общий)	08.03.2024	16:20:51	< 16	< 0,0016	BL	не более 0,1
		Br(общий)	08.03.2024	16:20:51	< 25	< 0,0025	BL	не более 0,1
134.	Черный полимерный корпус	Cd	08.03.2024	16:21:31	36 ± 5	0,0036 ± 0,0005	BL	не более 0,01
		Hg	08.03.2024	16:21:31	< 4	< 0,0004	BL	не более 0,1
		Pb	08.03.2024	16:21:31	< 14	< 0,0014	BL	не более 0,1
		Cr(общий)	08.03.2024	16:21:31	< 16	< 0,0016	BL	не более 0,1
		Br(общий)	08.03.2024	16:21:31	< 25	< 0,0025	BL	не более 0,1
135.	Серебристый металлический контакт	Cd	08.03.2024	16:21:53	< 3	< 0,0003	BL	не более 0,01
		Hg	08.03.2024	16:21:53	< 4	< 0,0004	BL	не более 0,1
		Pb	08.03.2024	16:21:53	189 ± 79	0,0189 ± 0,0079	BL	не более 0,1
		Cr(общий)	08.03.2024	16:21:53	< 16	< 0,0016	BL	не более 0,1
		Br(общий)	08.03.2024	16:21:53	< 25	< 0,0025	BL	не более 0,1
136.	Коричневая многокомпонентная печатная плата	Cd	08.03.2024	16:22:32	< 3	< 0,0003	BL	не более 0,01
		Hg	08.03.2024	16:22:32	10 ± 2	0,0010 ± 0,0002	BL	не более 0,1
		Pb	08.03.2024	16:22:32	< 14	< 0,0014	BL	не более 0,1
		Cr(общий)	08.03.2024	16:22:32	90 ± 12	0,0090 ± 0,0012	BL	не более 0,1
		Br(общий)	08.03.2024	16:22:32	< 25	< 0,0025	BL	не более 0,1
137.	Серебристый металлический припой	Cd	08.03.2024	16:23:21	< 3	< 0,0003	BL	не более 0,01
		Hg	08.03.2024	16:23:21	< 4	< 0,0004	BL	не более 0,1
		Pb	08.03.2024	16:23:21	173 ± 76	0,0173 ± 0,0076	BL	не более 0,1
		Cr(общий)	08.03.2024	16:23:21	< 16	< 0,0016	BL	не более 0,1
		Br(общий)	08.03.2024	16:23:21	< 25	< 0,0025	BL	не более 0,1

№ фрагмента	Наименование фрагмента образца	Наименование химического элемента	Дата	Время	Результат рентгено-флуоресцентной спектрометрии ГОСТ ИЕС 62321-3-1-2016		Вывод	Норма по ТР ЕАЭС 037/2016 % весовых
					мг/кг (ppm)	% весовых		
138.	Серебристый многокомпонентный кварцевый генератор частот	Cd	08.03.2024	16:24:00	15 ± 2	0,0015 ± 0,0002	BL	не более 0,01
		Hg	08.03.2024	16:24:00	< 4	< 0,0004	BL	не более 0,1
		Pb	08.03.2024	16:24:00	< 14	< 0,0014	BL	не более 0,1
		Cr(общий)	08.03.2024	16:24:00	< 16	< 0,0016	BL	не более 0,1
		Br(общий)	08.03.2024	16:24:00	< 25	< 0,0025	BL	не более 0,1
139.	Серебристый металлический вывод	Cd	08.03.2024	16:24:47	18 ± 2	0,0018 ± 0,0002	BL	не более 0,01
		Hg	08.03.2024	16:24:47	< 4	< 0,0004	BL	не более 0,1
		Pb	08.03.2024	16:24:47	< 14	< 0,0014	BL	не более 0,1
		Cr(общий)	08.03.2024	16:24:47	< 16	< 0,0016	BL	не более 0,1
		Br(общий)	08.03.2024	16:24:47	< 25	< 0,0025	BL	не более 0,1
140.	Серебристый металлический каркас	Cd	08.03.2024	16:25:40	< 3	< 0,0003	BL	не более 0,01
		Hg	08.03.2024	16:25:40	< 4	< 0,0004	BL	не более 0,1
		Pb	08.03.2024	16:25:40	12 ± 4	0,0012 ± 0,0004	BL	не более 0,1
		Cr(общий)	08.03.2024	16:25:40	210 ± 24	0,0210 ± 0,0024	BL	не более 0,1
		Br(общий)	08.03.2024	16:25:40	< 25	< 0,0025	BL	не более 0,1
141.	Черный полимерный корпус	Cd	08.03.2024	16:26:37	< 3	< 0,0003	BL	не более 0,01
		Hg	08.03.2024	16:26:37	< 4	< 0,0004	BL	не более 0,1
		Pb	08.03.2024	16:26:37	28 ± 6	0,0028 ± 0,0006	BL	не более 0,1
		Cr(общий)	08.03.2024	16:26:37	< 16	< 0,0016	BL	не более 0,1
		Br(общий)	08.03.2024	16:26:37	< 25	< 0,0025	BL	не более 0,1
142.	Серебристый металлический контакт	Cd	08.03.2024	16:27:31	< 3	< 0,0003	BL	не более 0,01
		Hg	08.03.2024	16:27:31	< 4	< 0,0004	BL	не более 0,1
		Pb	08.03.2024	16:27:31	< 14	< 0,0014	BL	не более 0,1
		Cr(общий)	08.03.2024	16:27:31	< 16	< 0,0016	BL	не более 0,1
		Br(общий)	08.03.2024	16:27:31	< 25	< 0,0025	BL	не более 0,1
143.	Черный полимерный корпус	Cd	08.03.2024	16:28:03	< 3	< 0,0003	BL	не более 0,01
		Hg	08.03.2024	16:28:03	< 4	< 0,0004	BL	не более 0,1
		Pb	08.03.2024	16:28:03	< 14	< 0,0014	BL	не более 0,1
		Cr(общий)	08.03.2024	16:28:03	359 ± 30	0,0359 ± 0,0030	BL	не более 0,1
		Br(общий)	08.03.2024	16:28:03	< 25	< 0,0025	BL	не более 0,1

№ фрагмента	Наименование фрагмента образца	Наименование химического элемента	Дата	Время	Результат рентгено-флуоресцентной спектрометрии ГОСТ ИЕС 62321-3-1-2016		Вывод	Норма по ТР ЕАЭС 037/2016 % весовых
					мг/кг (ppm)	% весовых		
144.	Серебристая металлическая накладка	Cd	08.03.2024	16:28:40	38 ± 10	0,0038 ± 0,0010	BL	не более 0,01
		Hg	08.03.2024	16:28:40	< 4	< 0,0004	BL	не более 0,1
		Pb	08.03.2024	16:28:40	< 14	< 0,0014	BL	не более 0,1
		Cr(общий)	08.03.2024	16:28:40	< 16	< 0,0016	BL	не более 0,1
		Br(общий)	08.03.2024	16:28:40	< 25	< 0,0025	BL	не более 0,1
145.	Серебристый металлический винт с шестигранной головкой	Cd	08.03.2024	16:29:19	< 3	< 0,0003	BL	не более 0,01
		Hg	08.03.2024	16:29:19	< 4	< 0,0004	BL	не более 0,1
		Pb	08.03.2024	16:29:19	92 ± 14	0,0092 ± 0,0014	BL	не более 0,1
		Cr(общий)	08.03.2024	16:29:19	< 16	< 0,0016	BL	не более 0,1
		Br(общий)	08.03.2024	16:29:19	< 25	< 0,0025	BL	не более 0,1
146.	Серебристый металлический контакт заземления	Cd	08.03.2024	16:30:15	< 3	< 0,0003	BL	не более 0,01
		Hg	08.03.2024	16:30:15	< 4	< 0,0004	BL	не более 0,1
		Pb	08.03.2024	16:30:15	< 14	< 0,0014	BL	не более 0,1
		Cr(общий)	08.03.2024	16:30:15	101 ± 23	0,0101 ± 0,0023	BL	не более 0,1
		Br(общий)	08.03.2024	16:30:15	< 25	< 0,0025	BL	не более 0,1
147.	Серебристый металлический контакт	Cd	08.03.2024	16:30:53	< 3	< 0,0003	BL	не более 0,01
		Hg	08.03.2024	16:30:53	< 4	< 0,0004	BL	не более 0,1
		Pb	08.03.2024	16:30:53	< 14	< 0,0014	BL	не более 0,1
		Cr(общий)	08.03.2024	16:30:53	< 16	< 0,0016	BL	не более 0,1
		Br(общий)	08.03.2024	16:30:53	< 25	< 0,0025	BL	не более 0,1
148.	Черный полимерный корпус разъема	Cd	08.03.2024	16:31:56	< 3	< 0,0003	BL	не более 0,01
		Hg	08.03.2024	16:31:56	< 4	< 0,0004	BL	не более 0,1
		Pb	08.03.2024	16:31:56	< 14	< 0,0014	BL	не более 0,1
		Cr(общий)	08.03.2024	16:31:56	134 ± 20	0,0134 ± 0,0020	BL	не более 0,1
		Br(общий)	08.03.2024	16:31:56	< 25	< 0,0025	BL	не более 0,1
149.	Серебристый металлический контакт	Cd	08.03.2024	16:32:31	< 3	< 0,0003	BL	не более 0,01
		Hg	08.03.2024	16:32:31	< 4	< 0,0004	BL	не более 0,1
		Pb	08.03.2024	16:32:31	22 ± 4	0,0022 ± 0,0004	BL	не более 0,1
		Cr(общий)	08.03.2024	16:32:31	404 ± 33	0,0404 ± 0,0033	BL	не более 0,1
		Br(общий)	08.03.2024	16:32:31	< 25	< 0,0025	BL	не более 0,1

№ фрагмента	Наименование фрагмента образца	Наименование химического элемента	Дата	Время	Результат рентгено-флуоресцентной спектрометрии ГОСТ ИЕС 62321-3-1-2016		Вывод	Норма по ТР ЕАЭС 037/2016 % весовых
					мг/кг (ppm)	% весовых		
150.	Серебристый металлический корпус	Cd	08.03.2024	16:33:20	< 3	< 0,0003	BL	не более 0,01
		Hg	08.03.2024	16:33:20	< 4	< 0,0004	BL	не более 0,1
		Pb	08.03.2024	16:33:20	< 14	< 0,0014	BL	не более 0,1
		Cr(общий)	08.03.2024	16:33:20	< 16	< 0,0016	BL	не более 0,1
		Br(общий)	08.03.2024	16:33:20	< 25	< 0,0025	BL	не более 0,1
151.	Желтая полимерная подложка	Cd	08.03.2024	16:34:05	< 3	< 0,0003	BL	не более 0,01
		Hg	08.03.2024	16:34:05	< 4	< 0,0004	BL	не более 0,1
		Pb	08.03.2024	16:34:05	< 14	< 0,0014	BL	не более 0,1
		Cr(общий)	08.03.2024	16:34:05	< 16	< 0,0016	BL	не более 0,1
		Br(общий)	08.03.2024	16:34:05	< 25	< 0,0025	BL	не более 0,1
152.	Черный полимерный колпачок	Cd	08.03.2024	16:34:51	< 3	< 0,0003	BL	не более 0,01
		Hg	08.03.2024	16:34:51	< 4	< 0,0004	BL	не более 0,1
		Pb	08.03.2024	16:34:51	< 14	< 0,0014	BL	не более 0,1
		Cr(общий)	08.03.2024	16:34:51	< 16	< 0,0016	BL	не более 0,1
		Br(общий)	08.03.2024	16:34:51	< 25	< 0,0025	BL	не более 0,1
153.	Серебристая металлическая пластина	Cd	08.03.2024	16:36:07	42 ± 21	0,0042 ± 0,0021	BL	не более 0,01
		Hg	08.03.2024	16:36:07	< 4	< 0,0004	BL	не более 0,1
		Pb	08.03.2024	16:36:07	< 14	< 0,0014	BL	не более 0,1
		Cr(общий)	08.03.2024	16:36:07	< 16	< 0,0016	BL	не более 0,1
		Br(общий)	08.03.2024	16:36:07	< 25	< 0,0025	BL	не более 0,1
154.	Белая полимерная самоклеящаяся информационная этикетка	Cd	08.03.2024	16:37:04	< 3	< 0,0003	BL	не более 0,01
		Hg	08.03.2024	16:37:04	< 4	< 0,0004	BL	не более 0,1
		Pb	08.03.2024	16:37:04	< 14	< 0,0014	BL	не более 0,1
		Cr(общий)	08.03.2024	16:37:04	< 16	< 0,0016	BL	не более 0,1
		Br(общий)	08.03.2024	16:37:04	< 25	< 0,0025	BL	не более 0,1
155.	Серебристая металлическая крышка	Cd	08.03.2024	16:38:25	< 3	< 0,0003	BL	не более 0,01
		Hg	08.03.2024	16:38:25	< 4	< 0,0004	BL	не более 0,1
		Pb	08.03.2024	16:38:25	< 14	< 0,0014	BL	не более 0,1
		Cr(общий)	08.03.2024	16:38:25	< 16	< 0,0016	BL	не более 0,1
		Br(общий)	08.03.2024	16:38:25	< 25	< 0,0025	BL	не более 0,1

№ фрагмента	Наименование фрагмента образца	Наименование химического элемента	Дата	Время	Результат рентгено-флуоресцентной спектрометрии ГОСТ ИЕС 62321-3-1-2016		Вывод	Норма по ТР ЕАЭС 037/2016 % весовых
					мг/кг (ppm)	% весовых		
156.	Серебристый металлический винт с полукруглой головкой	Cd	08.03.2024	16:39:00	< 3	< 0,0003	BL	не более 0,01
		Hg	08.03.2024	16:39:00	< 4	< 0,0004	BL	не более 0,1
		Pb	08.03.2024	16:39:00	< 14	< 0,0014	BL	не более 0,1
		Cr(общий)	08.03.2024	16:39:00	628 ± 61	0,0628 ± 0,0061	BL	не более 0,1
		Br(общий)	08.03.2024	16:39:00	< 25	< 0,0025	BL	не более 0,1
157.	Серебристая металлическая шайба	Cd	08.03.2024	16:40:22	< 3	< 0,0003	BL	не более 0,01
		Hg	08.03.2024	16:40:22	< 4	< 0,0004	BL	не более 0,1
		Pb	08.03.2024	16:40:22	< 14	< 0,0014	BL	не более 0,1
		Cr(общий)	08.03.2024	16:40:22	< 16	< 0,0016	BL	не более 0,1
		Br(общий)	08.03.2024	16:40:22	< 25	< 0,0025	BL	не более 0,1
158.	Серебристая металлическая стопорная шайба	Cd	08.03.2024	16:40:44	< 3	< 0,0003	BL	не более 0,01
		Hg	08.03.2024	16:40:44	< 4	< 0,0004	BL	не более 0,1
		Pb	08.03.2024	16:40:44	55 ± 12	0,0055 ± 0,0012	BL	не более 0,1
		Cr(общий)	08.03.2024	16:40:44	< 16	< 0,0016	BL	не более 0,1
		Br(общий)	08.03.2024	16:40:44	< 25	< 0,0025	BL	не более 0,1
159.	Серебристый металлический винт с потайной головкой	Cd	08.03.2024	16:41:10	< 3	< 0,0003	BL	не более 0,01
		Hg	08.03.2024	16:41:10	< 4	< 0,0004	BL	не более 0,1
		Pb	08.03.2024	16:41:10	< 14	< 0,0014	BL	не более 0,1
		Cr(общий)	08.03.2024	16:41:10	< 16	< 0,0016	BL	не более 0,1
		Br(общий)	08.03.2024	16:41:10	< 25	< 0,0025	BL	не более 0,1
160.	Черный многокомпонентный элемент	Cd	08.03.2024	16:41:52	27 ± 4	0,0027 ± 0,0004	BL	не более 0,01
		Hg	08.03.2024	16:41:52	< 4	< 0,0004	BL	не более 0,1
		Pb	08.03.2024	16:41:52	< 14	< 0,0014	BL	не более 0,1
		Cr(общий)	08.03.2024	16:41:52	< 16	< 0,0016	BL	не более 0,1
		Br(общий)	08.03.2024	16:41:52	< 25	< 0,0025	BL	не более 0,1
161.	Серебристый металлический вывод	Cd	08.03.2024	16:42:17	13 ± 4	0,0013 ± 0,0004	BL	не более 0,01
		Hg	08.03.2024	16:42:17	< 4	< 0,0004	BL	не более 0,1
		Pb	08.03.2024	16:42:17	< 14	< 0,0014	BL	не более 0,1
		Cr(общий)	08.03.2024	16:42:17	20 ± 5	0,0020 ± 0,0005	BL	не более 0,1
		Br(общий)	08.03.2024	16:42:17	< 25	< 0,0025	BL	не более 0,1

№ фрагмента	Наименование фрагмента образца	Наименование химического элемента	Дата	Время	Результат рентгено-флуоресцентной спектрометрии ГОСТ ИЕС 62321-3-1-2016		Вывод	Норма по ТР ЕАЭС 037/2016 % весовых
					мг/кг (ppm)	% весовых		
162.	Розовый многокомпонентный резистор	Cd	08.03.2024	16:42:52	31 ± 15	0,0031 ± 0,0015	BL	не более 0,01
		Hg	08.03.2024	16:42:52	< 4	< 0,0004	BL	не более 0,1
		Pb	08.03.2024	16:42:52	< 14	< 0,0014	BL	не более 0,1
		Cr(общий)	08.03.2024	16:42:52	< 16	< 0,0016	BL	не более 0,1
		Br(общий)	08.03.2024	16:42:52	< 25	< 0,0025	BL	не более 0,1
163.	Серебристый металлический вывод	Cd	08.03.2024	16:43:27	13 ± 4	0,0013 ± 0,0004	BL	не более 0,01
		Hg	08.03.2024	16:43:27	< 4	< 0,0004	BL	не более 0,1
		Pb	08.03.2024	16:43:27	< 14	< 0,0014	BL	не более 0,1
		Cr(общий)	08.03.2024	16:43:27	< 16	< 0,0016	BL	не более 0,1
		Br(общий)	08.03.2024	16:43:27	< 25	< 0,0025	BL	не более 0,1
164.	Черная полимерная оболочка конденсатора электролитического	Cd	08.03.2024	16:44:03	< 3	< 0,0003	BL	не более 0,01
		Hg	08.03.2024	16:44:03	< 4	< 0,0004	BL	не более 0,1
		Pb	08.03.2024	16:44:03	< 14	< 0,0014	BL	не более 0,1
		Cr(общий)	08.03.2024	16:44:03	< 16	< 0,0016	BL	не более 0,1
		Br(общий)	08.03.2024	16:44:03	< 25	< 0,0025	BL	не более 0,1
165.	Серебристый металлический корпус конденсатора электролитического	Cd	08.03.2024	16:48:03	23 ± 8	0,0023 ± 0,0008	BL	не более 0,01
		Hg	08.03.2024	16:48:03	< 4	< 0,0004	BL	не более 0,1
		Pb	08.03.2024	16:48:03	< 14	< 0,0014	BL	не более 0,1
		Cr(общий)	08.03.2024	16:48:03	< 16	< 0,0016	BL	не более 0,1
		Br(общий)	08.03.2024	16:48:03	< 25	< 0,0025	BL	не более 0,1
166.	Серебристая металлическая пластина конденсатора электролитического	Cd	08.03.2024	16:49:15	< 3	< 0,0003	BL	не более 0,01
		Hg	08.03.2024	16:49:15	< 4	< 0,0004	BL	не более 0,1
		Pb	08.03.2024	16:49:15	< 14	< 0,0014	BL	не более 0,1
		Cr(общий)	08.03.2024	16:49:15	< 16	< 0,0016	BL	не более 0,1
		Br(общий)	08.03.2024	16:49:15	< 25	< 0,0025	BL	не более 0,1
167.	Серебристая металлическая фольга конденсатора электролитического	Cd	08.03.2024	16:50:03	< 3	< 0,0003	BL	не более 0,01
		Hg	08.03.2024	16:50:03	< 4	< 0,0004	BL	не более 0,1
		Pb	08.03.2024	16:50:03	< 14	< 0,0014	BL	не более 0,1
		Cr(общий)	08.03.2024	16:50:03	30 ± 8	0,0030 ± 0,0008	BL	не более 0,1
		Br(общий)	08.03.2024	16:50:03	< 25	< 0,0025	BL	не более 0,1

№ фрагмента	Наименование фрагмента образца	Наименование химического элемента	Дата	Время	Результат рентгено-флуоресцентной спектрометрии ГОСТ ИЕС 62321-3-1-2016		Вывод	Норма по ТР ЕАЭС 037/2016 % весовых
					мг/кг (ppm)	% весовых		
168.	Коричневая бумажная изоляция конденсатора электролитического	Cd	08.03.2024	16:50:43	32 ± 10	0,0032 ± 0,0010	BL	не более 0,01
		Hg	08.03.2024	16:50:43	< 4	< 0,0004	BL	не более 0,1
		Pb	08.03.2024	16:50:43	< 14	< 0,0014	BL	не более 0,1
		Cr(общий)	08.03.2024	16:50:43	< 16	< 0,0016	BL	не более 0,1
		Br(общий)	08.03.2024	16:50:43	< 25	< 0,0025	BL	не более 0,1
169.	Черная полимерная крышка конденсатора электролитического	Cd	08.03.2024	16:51:47	< 3	< 0,0003	BL	не более 0,01
		Hg	08.03.2024	16:51:47	< 4	< 0,0004	BL	не более 0,1
		Pb	08.03.2024	16:51:47	< 14	< 0,0014	BL	не более 0,1
		Cr(общий)	08.03.2024	16:51:47	80 ± 11	0,0080 ± 0,0011	BL	не более 0,1
		Br(общий)	08.03.2024	16:51:47	< 25	< 0,0025	BL	не более 0,1
170.	Серебристый металлический вывод конденсатора электролитического	Cd	08.03.2024	16:53:28	< 3	< 0,0003	BL	не более 0,01
		Hg	08.03.2024	16:53:28	< 4	< 0,0004	BL	не более 0,1
		Pb	08.03.2024	16:53:28	< 14	< 0,0014	BL	не более 0,1
		Cr(общий)	08.03.2024	16:53:28	< 16	< 0,0016	BL	не более 0,1
		Br(общий)	08.03.2024	16:53:28	< 25	< 0,0025	BL	не более 0,1
171.	Желтая полимерная пленка	Cd	09.03.2024	7:29:05	< 3	< 0,0003	BL	не более 0,01
		Hg	09.03.2024	7:29:05	< 4	< 0,0004	BL	не более 0,1
		Pb	09.03.2024	7:29:05	< 14	< 0,0014	BL	не более 0,1
		Cr(общий)	09.03.2024	7:29:05	< 16	< 0,0016	BL	не более 0,1
		Br(общий)	09.03.2024	7:29:05	< 25	< 0,0025	BL	не более 0,1
172.	Черный полимерный каркас	Cd	09.03.2024	7:29:40	< 3	< 0,0003	BL	не более 0,01
		Hg	09.03.2024	7:29:40	< 4	< 0,0004	BL	не более 0,1
		Pb	09.03.2024	7:29:40	< 14	< 0,0014	BL	не более 0,1
		Cr(общий)	09.03.2024	7:29:40	< 16	< 0,0016	BL	не более 0,1
		Br(общий)	09.03.2024	7:29:40	< 25	< 0,0025	BL	не более 0,1
173.	Черный ферритовый сердечник	Cd	09.03.2024	7:30:10	< 3	< 0,0003	BL	не более 0,01
		Hg	09.03.2024	7:30:10	< 4	< 0,0004	BL	не более 0,1
		Pb	09.03.2024	7:30:10	< 14	< 0,0014	BL	не более 0,1
		Cr(общий)	09.03.2024	7:30:10	< 16	< 0,0016	BL	не более 0,1
		Br(общий)	09.03.2024	7:30:10	< 25	< 0,0025	BL	не более 0,1

№ фрагмента	Наименование фрагмента образца	Наименование химического элемента	Дата	Время	Результат рентгено-флуоресцентной спектрометрии ГОСТ ИЕС 62321-3-1-2016		Вывод	Норма по ТР ЕАЭС 037/2016 % весовых
					мг/кг (ppm)	% весовых		
174.	Золотистый металлический проводник	Cd	09.03.2024	7:31:00	< 3	< 0,0003	BL	не более 0,01
		Hg	09.03.2024	7:31:00	< 4	< 0,0004	BL	не более 0,1
		Pb	09.03.2024	7:31:00	< 14	< 0,0014	BL	не более 0,1
		Cr(общий)	09.03.2024	7:31:00	< 16	< 0,0016	BL	не более 0,1
		Br(общий)	09.03.2024	7:31:00	< 25	< 0,0025	BL	не более 0,1
175.	Серебристый металлический вывод	Cd	09.03.2024	7:32:39	23 ± 5	0,0023 ± 0,0005	BL	не более 0,01
		Hg	09.03.2024	7:32:39	< 4	< 0,0004	BL	не более 0,1
		Pb	09.03.2024	7:32:39	< 14	< 0,0014	BL	не более 0,1
		Cr(общий)	09.03.2024	7:32:39	< 16	< 0,0016	BL	не более 0,1
		Br(общий)	09.03.2024	7:32:39	< 25	< 0,0025	BL	не более 0,1
176.	Черный многокомпонентный элемент	Cd	09.03.2024	7:33:23	< 3	< 0,0003	BL	не более 0,01
		Hg	09.03.2024	7:33:23	< 4	< 0,0004	BL	не более 0,1
		Pb	09.03.2024	7:33:23	< 14	< 0,0014	BL	не более 0,1
		Cr(общий)	09.03.2024	7:33:23	< 16	< 0,0016	BL	не более 0,1
		Br(общий)	09.03.2024	7:33:23	< 25	< 0,0025	BL	не более 0,1
177.	Серебристая металлическая подложка	Cd	09.03.2024	7:34:24	< 3	< 0,0003	BL	не более 0,01
		Hg	09.03.2024	7:34:24	< 4	< 0,0004	BL	не более 0,1
		Pb	09.03.2024	7:34:24	< 14	< 0,0014	BL	не более 0,1
		Cr(общий)	09.03.2024	7:34:24	< 16	< 0,0016	BL	не более 0,1
		Br(общий)	09.03.2024	7:34:24	< 25	< 0,0025	BL	не более 0,1
178.	Серебристый металлический вывод	Cd	09.03.2024	7:35:12	13 ± 2	0,0013 ± 0,0002	BL	не более 0,01
		Hg	09.03.2024	7:35:12	< 4	< 0,0004	BL	не более 0,1
		Pb	09.03.2024	7:35:12	122 ± 28	0,0122 ± 0,0028	BL	не более 0,1
		Cr(общий)	09.03.2024	7:35:12	< 16	< 0,0016	BL	не более 0,1
		Br(общий)	09.03.2024	7:35:12	< 25	< 0,0025	BL	не более 0,1
179.	Коричневая полимерная оболочка конденсатора электролитического	Cd	09.03.2024	7:37:01	< 3	< 0,0003	BL	не более 0,01
		Hg	09.03.2024	7:37:01	< 4	< 0,0004	BL	не более 0,1
		Pb	09.03.2024	7:37:01	< 14	< 0,0014	BL	не более 0,1
		Cr(общий)	09.03.2024	7:37:01	< 16	< 0,0016	BL	не более 0,1
		Br(общий)	09.03.2024	7:37:01	< 25	< 0,0025	BL	не более 0,1

№ фрагмента	Наименование фрагмента образца	Наименование химического элемента	Дата	Время	Результат рентгено-флуоресцентной спектрометрии ГОСТ ИЕС 62321-3-1-2016		Вывод	Норма по ТР ЕАЭС 037/2016 % весовых
					мг/кг (ppm)	% весовых		
180.	Серебристый металлический корпус конденсатора электролитического	Cd	09.03.2024	7:38:18	< 3	< 0,0003	BL	не более 0,01
		Hg	09.03.2024	7:38:18	< 4	< 0,0004	BL	не более 0,1
		Pb	09.03.2024	7:38:18	< 14	< 0,0014	BL	не более 0,1
		Cr(общий)	09.03.2024	7:38:18	< 16	< 0,0016	BL	не более 0,1
		Br(общий)	09.03.2024	7:38:18	< 25	< 0,0025	BL	не более 0,1
181.	Серебристая металлическая пластина конденсатора электролитического	Cd	09.03.2024	7:39:05	< 3	< 0,0003	BL	не более 0,01
		Hg	09.03.2024	7:39:05	< 4	< 0,0004	BL	не более 0,1
		Pb	09.03.2024	7:39:05	< 14	< 0,0014	BL	не более 0,1
		Cr(общий)	09.03.2024	7:39:05	< 16	< 0,0016	BL	не более 0,1
		Br(общий)	09.03.2024	7:39:05	< 25	< 0,0025	BL	не более 0,1
182.	Серебристая металлическая фольга конденсатора электролитического	Cd	09.03.2024	7:39:34	< 3	< 0,0003	BL	не более 0,01
		Hg	09.03.2024	7:39:34	< 4	< 0,0004	BL	не более 0,1
		Pb	09.03.2024	7:39:34	< 14	< 0,0014	BL	не более 0,1
		Cr(общий)	09.03.2024	7:39:34	309 ± 28	0,0309 ± 0,0028	BL	не более 0,1
		Br(общий)	09.03.2024	7:39:34	< 25	< 0,0025	BL	не более 0,1
183.	Коричневая бумажная изоляция конденсатора электролитического	Cd	09.03.2024	7:40:26	< 3	< 0,0003	BL	не более 0,01
		Hg	09.03.2024	7:40:26	< 4	< 0,0004	BL	не более 0,1
		Pb	09.03.2024	7:40:26	< 14	< 0,0014	BL	не более 0,1
		Cr(общий)	09.03.2024	7:40:26	< 16	< 0,0016	BL	не более 0,1
		Br(общий)	09.03.2024	7:40:26	< 25	< 0,0025	BL	не более 0,1
184.	Черная полимерная крышка конденсатора электролитического	Cd	09.03.2024	7:41:12	< 3	< 0,0003	BL	не более 0,01
		Hg	09.03.2024	7:41:12	< 4	< 0,0004	BL	не более 0,1
		Pb	09.03.2024	7:41:12	< 14	< 0,0014	BL	не более 0,1
		Cr(общий)	09.03.2024	7:41:12	< 16	< 0,0016	BL	не более 0,1
		Br(общий)	09.03.2024	7:41:12	< 25	< 0,0025	BL	не более 0,1
185.	Серебристый металлический вывод конденсатора электролитического	Cd	09.03.2024	7:42:00	< 3	< 0,0003	BL	не более 0,01
		Hg	09.03.2024	7:42:00	< 4	< 0,0004	BL	не более 0,1
		Pb	09.03.2024	7:42:00	< 14	< 0,0014	BL	не более 0,1
		Cr(общий)	09.03.2024	7:42:00	< 16	< 0,0016	BL	не более 0,1
		Br(общий)	09.03.2024	7:42:00	< 25	< 0,0025	BL	не более 0,1

№ фрагмента	Наименование фрагмента образца	Наименование химического элемента	Дата	Время	Результат рентгено-флуоресцентной спектрометрии ГОСТ ИЕС 62321-3-1-2016		Вывод	Норма по ТР ЕАЭС 037/2016 % весовых
					мг/кг (ppm)	% весовых		
186.	Белый полимерный регулировочный винт	Cd	09.03.2024	7:42:43	< 3	< 0,0003	BL	не более 0,01
		Hg	09.03.2024	7:42:43	< 4	< 0,0004	BL	не более 0,1
		Pb	09.03.2024	7:42:43	< 14	< 0,0014	BL	не более 0,1
		Cr(общий)	09.03.2024	7:42:43	< 16	< 0,0016	BL	не более 0,1
		Br(общий)	09.03.2024	7:42:43	< 25	< 0,0025	BL	не более 0,1
187.	Черная многокомпонентная подложка	Cd	09.03.2024	7:43:38	< 3	< 0,0003	BL	не более 0,01
		Hg	09.03.2024	7:43:38	< 4	< 0,0004	BL	не более 0,1
		Pb	09.03.2024	7:43:38	< 14	< 0,0014	BL	не более 0,1
		Cr(общий)	09.03.2024	7:43:38	< 16	< 0,0016	BL	не более 0,1
		Br(общий)	09.03.2024	7:43:38	< 25	< 0,0025	BL	не более 0,1
188.	Серебристый металлический подвижный контакт	Cd	09.03.2024	7:45:00	< 3	< 0,0003	BL	не более 0,01
		Hg	09.03.2024	7:45:00	< 4	< 0,0004	BL	не более 0,1
		Pb	09.03.2024	7:45:00	< 14	< 0,0014	BL	не более 0,1
		Cr(общий)	09.03.2024	7:45:00	< 16	< 0,0016	BL	не более 0,1
		Br(общий)	09.03.2024	7:45:00	< 25	< 0,0025	BL	не более 0,1
189.	Серебристый металлический припой	Cd	09.03.2024	7:45:47	< 3	< 0,0003	BL	не более 0,01
		Hg	09.03.2024	7:45:47	321 ± 66	0,0321 ± 0,0066	BL	не более 0,1
		Pb	09.03.2024	7:45:47	< 14	< 0,0014	BL	не более 0,1
		Cr(общий)	09.03.2024	7:45:47	< 16	< 0,0016	BL	не более 0,1
		Br(общий)	09.03.2024	7:45:47	< 25	< 0,0025	BL	не более 0,1
190.	Серебристый металлический вывод	Cd	09.03.2024	7:47:21	< 3	< 0,0003	BL	не более 0,01
		Hg	09.03.2024	7:47:21	< 4	< 0,0004	BL	не более 0,1
		Pb	09.03.2024	7:47:21	< 14	< 0,0014	BL	не более 0,1
		Cr(общий)	09.03.2024	7:47:21	< 16	< 0,0016	BL	не более 0,1
		Br(общий)	09.03.2024	7:47:21	< 25	< 0,0025	BL	не более 0,1
191.	Черный многокомпонентный диод	Cd	09.03.2024	7:48:21	< 3	< 0,0003	BL	не более 0,01
		Hg	09.03.2024	7:48:21	< 4	< 0,0004	BL	не более 0,1
		Pb	09.03.2024	7:48:21	< 14	< 0,0014	BL	не более 0,1
		Cr(общий)	09.03.2024	7:48:21	< 16	< 0,0016	BL	не более 0,1
		Br(общий)	09.03.2024	7:48:21	< 25	< 0,0025	BL	не более 0,1

№ фрагмента	Наименование фрагмента образца	Наименование химического элемента	Дата	Время	Результат рентгено-флуоресцентной спектрометрии ГОСТ ИЕС 62321-3-1-2016		Вывод	Норма по ТР ЕАЭС 037/2016 % весовых
					мг/кг (ppm)	% весовых		
192.	Серебристый металлический вывод	Cd	09.03.2024	7:48:52	< 3	< 0,0003	BL	не более 0,01
		Hg	09.03.2024	7:48:52	< 4	< 0,0004	BL	не более 0,1
		Pb	09.03.2024	7:48:52	< 14	< 0,0014	BL	не более 0,1
		Cr(общий)	09.03.2024	7:48:52	< 16	< 0,0016	BL	не более 0,1
		Br(общий)	09.03.2024	7:48:52	< 25	< 0,0025	BL	не более 0,1
193.	Черная полимерная оболочка конденсатора электролитического	Cd	09.03.2024	7:49:43	< 3	< 0,0003	BL	не более 0,01
		Hg	09.03.2024	7:49:43	< 4	< 0,0004	BL	не более 0,1
		Pb	09.03.2024	7:49:43	< 14	< 0,0014	BL	не более 0,1
		Cr(общий)	09.03.2024	7:49:43	< 16	< 0,0016	BL	не более 0,1
		Br(общий)	09.03.2024	7:49:43	< 25	< 0,0025	BL	не более 0,1
194.	Серебристый металлический корпус конденсатора электролитического	Cd	09.03.2024	7:50:45	< 3	< 0,0003	BL	не более 0,01
		Hg	09.03.2024	7:50:45	< 4	< 0,0004	BL	не более 0,1
		Pb	09.03.2024	7:50:45	< 14	< 0,0014	BL	не более 0,1
		Cr(общий)	09.03.2024	7:50:45	< 16	< 0,0016	BL	не более 0,1
		Br(общий)	09.03.2024	7:50:45	< 25	< 0,0025	BL	не более 0,1
195.	Серебристая металлическая пластина конденсатора электролитического	Cd	09.03.2024	7:51:17	< 3	< 0,0003	BL	не более 0,01
		Hg	09.03.2024	7:51:17	< 4	< 0,0004	BL	не более 0,1
		Pb	09.03.2024	7:51:17	< 14	< 0,0014	BL	не более 0,1
		Cr(общий)	09.03.2024	7:51:17	< 16	< 0,0016	BL	не более 0,1
		Br(общий)	09.03.2024	7:51:17	< 25	< 0,0025	BL	не более 0,1
196.	Серебристая металлическая фольга конденсатора электролитического	Cd	09.03.2024	7:51:55	20 ± 2	0,0020 ± 0,0002	BL	не более 0,01
		Hg	09.03.2024	7:51:55	< 4	< 0,0004	BL	не более 0,1
		Pb	09.03.2024	7:51:55	< 14	< 0,0014	BL	не более 0,1
		Cr(общий)	09.03.2024	7:51:55	< 16	< 0,0016	BL	не более 0,1
		Br(общий)	09.03.2024	7:51:55	< 25	< 0,0025	BL	не более 0,1
197.	Коричневая бумажная изоляция конденсатора электролитического	Cd	09.03.2024	7:52:46	< 3	< 0,0003	BL	не более 0,01
		Hg	09.03.2024	7:52:46	< 4	< 0,0004	BL	не более 0,1
		Pb	09.03.2024	7:52:46	< 14	< 0,0014	BL	не более 0,1
		Cr(общий)	09.03.2024	7:52:46	< 16	< 0,0016	BL	не более 0,1
		Br(общий)	09.03.2024	7:52:46	< 25	< 0,0025	BL	не более 0,1

№ фрагмента	Наименование фрагмента образца	Наименование химического элемента	Дата	Время	Результат рентгено-флуоресцентной спектрометрии ГОСТ ИЕС 62321-3-1-2016		Вывод	Норма по ТР ЕАЭС 037/2016 % весовых
					мг/кг (ppm)	% весовых		
198.	Черная полимерная крышка конденсатора электролитического	Cd	09.03.2024	7:53:58	31 ± 21	0,0031 ± 0,0021	BL	не более 0,01
		Hg	09.03.2024	7:53:58	< 4	< 0,0004	BL	не более 0,1
		Pb	09.03.2024	7:53:58	< 14	< 0,0014	BL	не более 0,1
		Cr(общий)	09.03.2024	7:53:58	< 16	< 0,0016	BL	не более 0,1
		Br(общий)	09.03.2024	7:53:58	< 25	< 0,0025	BL	не более 0,1
199.	Серебристый металлический вывод конденсатора электролитического	Cd	09.03.2024	7:54:31	< 3	< 0,0003	BL	не более 0,01
		Hg	09.03.2024	7:54:31	< 4	< 0,0004	BL	не более 0,1
		Pb	09.03.2024	7:54:31	< 14	< 0,0014	BL	не более 0,1
		Cr(общий)	09.03.2024	7:54:31	< 16	< 0,0016	BL	не более 0,1
		Br(общий)	09.03.2024	7:54:31	< 25	< 0,0025	BL	не более 0,1
200.	Бежевый многокомпонентный резистор	Cd	09.03.2024	7:55:58	< 3	< 0,0003	BL	не более 0,01
		Hg	09.03.2024	7:55:58	< 4	< 0,0004	BL	не более 0,1
		Pb	09.03.2024	7:55:58	< 14	< 0,0014	BL	не более 0,1
		Cr(общий)	09.03.2024	7:55:58	< 16	< 0,0016	BL	не более 0,1
		Br(общий)	09.03.2024	7:55:58	< 25	< 0,0025	BL	не более 0,1
201.	Серебристый металлический вывод	Cd	09.03.2024	7:56:51	< 3	< 0,0003	BL	не более 0,01
		Hg	09.03.2024	7:56:51	< 4	< 0,0004	BL	не более 0,1
		Pb	09.03.2024	7:56:51	< 14	< 0,0014	BL	не более 0,1
		Cr(общий)	09.03.2024	7:56:51	< 16	< 0,0016	BL	не более 0,1
		Br(общий)	09.03.2024	7:56:51	< 25	< 0,0025	BL	не более 0,1
202.	Черный многокомпонентный элемент	Cd	09.03.2024	8:00:33	37 ± 17	0,0037 ± 0,0017	BL	не более 0,01
		Hg	09.03.2024	8:00:33	< 4	< 0,0004	BL	не более 0,1
		Pb	09.03.2024	8:00:33	< 14	< 0,0014	BL	не более 0,1
		Cr(общий)	09.03.2024	8:00:33	< 16	< 0,0016	BL	не более 0,1
		Br(общий)	09.03.2024	8:00:33	< 25	< 0,0025	BL	не более 0,1
203.	Серебристый металлический вывод	Cd	09.03.2024	8:01:21	31 ± 8	0,0031 ± 0,0008	BL	не более 0,01
		Hg	09.03.2024	8:01:21	< 4	< 0,0004	BL	не более 0,1
		Pb	09.03.2024	8:01:21	182 ± 87	0,0182 ± 0,0087	BL	не более 0,1
		Cr(общий)	09.03.2024	8:01:21	< 16	< 0,0016	BL	не более 0,1
		Br(общий)	09.03.2024	8:01:21	< 25	< 0,0025	BL	не более 0,1

№ фрагмента	Наименование фрагмента образца	Наименование химического элемента	Дата	Время	Результат рентгено-флуоресцентной спектрометрии ГОСТ ИЕС 62321-3-1-2016		Вывод	Норма по ТР ЕАЭС 037/2016 % весовых
					мг/кг (ppm)	% весовых		
204.	Белый полимерный каркас	Cd	09.03.2024	8:02:15	< 3	< 0,0003	BL	не более 0,01
		Hg	09.03.2024	8:02:15	< 4	< 0,0004	BL	не более 0,1
		Pb	09.03.2024	8:02:15	< 14	< 0,0014	BL	не более 0,1
		Cr(общий)	09.03.2024	8:02:15	< 16	< 0,0016	BL	не более 0,1
		Br(общий)	09.03.2024	8:02:15	< 25	< 0,0025	BL	не более 0,1
205.	Черный ферритовый сердечник	Cd	09.03.2024	8:03:09	< 3	< 0,0003	BL	не более 0,01
		Hg	09.03.2024	8:03:09	< 4	< 0,0004	BL	не более 0,1
		Pb	09.03.2024	8:03:09	< 14	< 0,0014	BL	не более 0,1
		Cr(общий)	09.03.2024	8:03:09	< 16	< 0,0016	BL	не более 0,1
		Br(общий)	09.03.2024	8:03:09	< 25	< 0,0025	BL	не более 0,1
206.	Золотистый металлический проводник	Cd	09.03.2024	8:03:45	< 3	< 0,0003	BL	не более 0,01
		Hg	09.03.2024	8:03:45	< 4	< 0,0004	BL	не более 0,1
		Pb	09.03.2024	8:03:45	< 14	< 0,0014	BL	не более 0,1
		Cr(общий)	09.03.2024	8:03:45	< 16	< 0,0016	BL	не более 0,1
		Br(общий)	09.03.2024	8:03:45	< 25	< 0,0025	BL	не более 0,1
207.	Серебристый металлический вывод	Cd	09.03.2024	8:04:21	< 3	< 0,0003	BL	не более 0,01
		Hg	09.03.2024	8:04:21	12 ± 2	0,0012 ± 0,0002	BL	не более 0,1
		Pb	09.03.2024	8:04:21	12 ± 3	0,0012 ± 0,0003	BL	не более 0,1
		Cr(общий)	09.03.2024	8:04:21	< 16	< 0,0016	BL	не более 0,1
		Br(общий)	09.03.2024	8:04:21	< 25	< 0,0025	BL	не более 0,1
208.	Черный полимерный корпус пленочного конденсатор	Cd	09.03.2024	8:05:12	< 3	< 0,0003	BL	не более 0,01
		Hg	09.03.2024	8:05:12	< 4	< 0,0004	BL	не более 0,1
		Pb	09.03.2024	8:05:12	< 14	< 0,0014	BL	не более 0,1
		Cr(общий)	09.03.2024	8:05:12	46 ± 11	0,0046 ± 0,0011	BL	не более 0,1
		Br(общий)	09.03.2024	8:05:12	< 25	< 0,0025	BL	не более 0,1
209.	Прозрачная полимерная пленка	Cd	09.03.2024	8:06:38	< 3	< 0,0003	BL	не более 0,01
		Hg	09.03.2024	8:06:38	12 ± 3	0,0012 ± 0,0003	BL	не более 0,1
		Pb	09.03.2024	8:06:38	< 14	< 0,0014	BL	не более 0,1
		Cr(общий)	09.03.2024	8:06:38	< 16	< 0,0016	BL	не более 0,1
		Br(общий)	09.03.2024	8:06:38	< 25	< 0,0025	BL	не более 0,1

№ фрагмента	Наименование фрагмента образца	Наименование химического элемента	Дата	Время	Результат рентгено-флуоресцентной спектрометрии ГОСТ ИЕС 62321-3-1-2016		Вывод	Норма по ТР ЕАЭС 037/2016 % весовых
					мг/кг (ppm)	% весовых		
210.	Серебристая металлическая фольга	Cd	09.03.2024	8:07:21	32 ± 10	0,0032 ± 0,0010	BL	не более 0,01
		Hg	09.03.2024	8:07:21	< 4	< 0,0004	BL	не более 0,1
		Pb	09.03.2024	8:07:21	< 14	< 0,0014	BL	не более 0,1
		Cr(общий)	09.03.2024	8:07:21	429 ± 30	0,0429 ± 0,0030	BL	не более 0,1
		Br(общий)	09.03.2024	8:07:21	< 25	< 0,0025	BL	не более 0,1
211.	Черный полимерный компаунд	Cd	09.03.2024	8:08:05	< 3	< 0,0003	BL	не более 0,01
		Hg	09.03.2024	8:08:05	< 4	< 0,0004	BL	не более 0,1
		Pb	09.03.2024	8:08:05	< 14	< 0,0014	BL	не более 0,1
		Cr(общий)	09.03.2024	8:08:05	< 16	< 0,0016	BL	не более 0,1
		Br(общий)	09.03.2024	8:08:05	< 25	< 0,0025	BL	не более 0,1
212.	Серебристый металлический вывод	Cd	09.03.2024	8:08:56	< 3	< 0,0003	BL	не более 0,01
		Hg	09.03.2024	8:08:56	< 4	< 0,0004	BL	не более 0,1
		Pb	09.03.2024	8:08:56	< 14	< 0,0014	BL	не более 0,1
		Cr(общий)	09.03.2024	8:08:56	< 16	< 0,0016	BL	не более 0,1
		Br(общий)	09.03.2024	8:08:56	< 25	< 0,0025	BL	не более 0,1
213.	Розовый многокомпонентный резистор	Cd	09.03.2024	8:09:47	< 3	< 0,0003	BL	не более 0,01
		Hg	09.03.2024	8:09:47	< 4	< 0,0004	BL	не более 0,1
		Pb	09.03.2024	8:09:47	< 14	< 0,0014	BL	не более 0,1
		Cr(общий)	09.03.2024	8:09:47	384 ± 66	0,0384 ± 0,0066	BL	не более 0,1
		Br(общий)	09.03.2024	8:09:47	< 25	< 0,0025	BL	не более 0,1
214.	Серебристый металлический вывод	Cd	09.03.2024	8:10:19	47 ± 14	0,0047 ± 0,0014	BL	не более 0,01
		Hg	09.03.2024	8:10:19	< 4	< 0,0004	BL	не более 0,1
		Pb	09.03.2024	8:10:19	< 14	< 0,0014	BL	не более 0,1
		Cr(общий)	09.03.2024	8:10:19	< 16	< 0,0016	BL	не более 0,1
		Br(общий)	09.03.2024	8:10:19	< 25	< 0,0025	BL	не более 0,1
215.	Синий многокомпонентный конденсатор	Cd	09.03.2024	8:10:53	< 3	< 0,0003	BL	не более 0,01
		Hg	09.03.2024	8:10:53	< 4	< 0,0004	BL	не более 0,1
		Pb	09.03.2024	8:10:53	< 14	< 0,0014	BL	не более 0,1
		Cr(общий)	09.03.2024	8:10:53	< 16	< 0,0016	BL	не более 0,1
		Br(общий)	09.03.2024	8:10:53	< 25	< 0,0025	BL	не более 0,1

№ фрагмента	Наименование фрагмента образца	Наименование химического элемента	Дата	Время	Результат рентгено-флуоресцентной спектрометрии ГОСТ ИЕС 62321-3-1-2016		Вывод	Норма по ТР ЕАЭС 037/2016 % весовых
					мг/кг (ppm)	% весовых		
216.	Серебристый металлический вывод	Cd	09.03.2024	8:11:54	26 ± 4	0,0026 ± 0,0004	BL	не более 0,01
		Hg	09.03.2024	8:11:54	< 4	< 0,0004	BL	не более 0,1
		Pb	09.03.2024	8:11:54	< 14	< 0,0014	BL	не более 0,1
		Cr(общий)	09.03.2024	8:11:54	< 16	< 0,0016	BL	не более 0,1
		Br(общий)	09.03.2024	8:11:54	< 25	< 0,0025	BL	не более 0,1
217.	Зеленый многокомпонентный элемент	Cd	09.03.2024	8:12:26	< 3	< 0,0003	BL	не более 0,01
		Hg	09.03.2024	8:12:26	< 4	< 0,0004	BL	не более 0,1
		Pb	09.03.2024	8:12:26	< 14	< 0,0014	BL	не более 0,1
		Cr(общий)	09.03.2024	8:12:26	< 16	< 0,0016	BL	не более 0,1
		Br(общий)	09.03.2024	8:12:26	< 25	< 0,0025	BL	не более 0,1
218.	Серебристый металлический вывод	Cd	09.03.2024	8:12:56	< 3	< 0,0003	BL	не более 0,01
		Hg	09.03.2024	8:12:56	< 4	< 0,0004	BL	не более 0,1
		Pb	09.03.2024	8:12:56	< 14	< 0,0014	BL	не более 0,1
		Cr(общий)	09.03.2024	8:12:56	< 16	< 0,0016	BL	не более 0,1
		Br(общий)	09.03.2024	8:12:56	< 25	< 0,0025	BL	не более 0,1
219.	Синий многокомпонентный конденсатор	Cd	09.03.2024	8:13:26	< 3	< 0,0003	BL	не более 0,01
		Hg	09.03.2024	8:13:26	< 4	< 0,0004	BL	не более 0,1
		Pb	09.03.2024	8:13:26	< 14	< 0,0014	BL	не более 0,1
		Cr(общий)	09.03.2024	8:13:26	< 16	< 0,0016	BL	не более 0,1
		Br(общий)	09.03.2024	8:13:26	< 25	< 0,0025	BL	не более 0,1
220.	Серебристый металлический вывод	Cd	09.03.2024	8:13:49	< 3	< 0,0003	BL	не более 0,01
		Hg	09.03.2024	8:13:49	< 4	< 0,0004	BL	не более 0,1
		Pb	09.03.2024	8:13:49	< 14	< 0,0014	BL	не более 0,1
		Cr(общий)	09.03.2024	8:13:49	< 16	< 0,0016	BL	не более 0,1
		Br(общий)	09.03.2024	8:13:49	< 25	< 0,0025	BL	не более 0,1
221.	Черная полимерная оболочка	Cd	09.03.2024	8:14:55	< 3	< 0,0003	BL	не более 0,01
		Hg	09.03.2024	8:14:55	< 4	< 0,0004	BL	не более 0,1
		Pb	09.03.2024	8:14:55	< 14	< 0,0014	BL	не более 0,1
		Cr(общий)	09.03.2024	8:14:55	228 ± 26	0,0228 ± 0,0026	BL	не более 0,1
		Br(общий)	09.03.2024	8:14:55	< 25	< 0,0025	BL	не более 0,1

№ фрагмента	Наименование фрагмента образца	Наименование химического элемента	Дата	Время	Результат рентгено-флуоресцентной спектрометрии ГОСТ ИЕС 62321-3-1-2016		Вывод	Норма по ТР ЕАЭС 037/2016 % весовых
					мг/кг (ppm)	% весовых		
222.	Черный ферритовый сердечник	Cd	09.03.2024	8:15:38	29 ± 6	0,0029 ± 0,0006	BL	не более 0,01
		Hg	09.03.2024	8:15:38	< 4	< 0,0004	BL	не более 0,1
		Pb	09.03.2024	8:15:38	< 14	< 0,0014	BL	не более 0,1
		Cr(общий)	09.03.2024	8:15:38	< 16	< 0,0016	BL	не более 0,1
		Br(общий)	09.03.2024	8:15:38	< 25	< 0,0025	BL	не более 0,1
223.	Золотистый металлический проводник	Cd	09.03.2024	8:16:25	37 ± 12	0,0037 ± 0,0012	BL	не более 0,01
		Hg	09.03.2024	8:16:25	< 4	< 0,0004	BL	не более 0,1
		Pb	09.03.2024	8:16:25	< 14	< 0,0014	BL	не более 0,1
		Cr(общий)	09.03.2024	8:16:25	< 16	< 0,0016	BL	не более 0,1
		Br(общий)	09.03.2024	8:16:25	< 25	< 0,0025	BL	не более 0,1
224.	Синий многокомпонентный конденсатор	Cd	09.03.2024	8:18:30	< 3	< 0,0003	BL	не более 0,01
		Hg	09.03.2024	8:18:30	< 4	< 0,0004	BL	не более 0,1
		Pb	09.03.2024	8:18:30	< 14	< 0,0014	BL	не более 0,1
		Cr(общий)	09.03.2024	8:18:30	< 16	< 0,0016	BL	не более 0,1
		Br(общий)	09.03.2024	8:18:30	< 25	< 0,0025	BL	не более 0,1
225.	Серебристый металлический вывод	Cd	09.03.2024	8:19:18	< 3	< 0,0003	BL	не более 0,01
		Hg	09.03.2024	8:19:18	< 4	< 0,0004	BL	не более 0,1
		Pb	09.03.2024	8:19:18	< 14	< 0,0014	BL	не более 0,1
		Cr(общий)	09.03.2024	8:19:18	51 ± 11	0,0051 ± 0,0011	BL	не более 0,1
		Br(общий)	09.03.2024	8:19:18	< 25	< 0,0025	BL	не более 0,1
226.	Зеленый многокомпонентный светодиод	Cd	09.03.2024	8:20:06	< 3	< 0,0003	BL	не более 0,01
		Hg	09.03.2024	8:20:06	< 4	< 0,0004	BL	не более 0,1
		Pb	09.03.2024	8:20:06	< 14	< 0,0014	BL	не более 0,1
		Cr(общий)	09.03.2024	8:20:06	< 16	< 0,0016	BL	не более 0,1
		Br(общий)	09.03.2024	8:20:06	< 25	< 0,0025	BL	не более 0,1
227.	Серебристый металлический вывод	Cd	09.03.2024	8:20:47	< 3	< 0,0003	BL	не более 0,01
		Hg	09.03.2024	8:20:47	< 4	< 0,0004	BL	не более 0,1
		Pb	09.03.2024	8:20:47	< 14	< 0,0014	BL	не более 0,1
		Cr(общий)	09.03.2024	8:20:47	< 16	< 0,0016	BL	не более 0,1
		Br(общий)	09.03.2024	8:20:47	< 25	< 0,0025	BL	не более 0,1

№ фрагмента	Наименование фрагмента образца	Наименование химического элемента	Дата	Время	Результат рентгено-флуоресцентной спектрометрии ГОСТ ИЕС 62321-3-1-2016		Вывод	Норма по ТР ЕАЭС 037/2016 % весовых
					мг/кг (ppm)	% весовых		
228.	Серебристый металлический винт с полукруглой головкой	Cd	09.03.2024	8:21:41	< 3	< 0,0003	BL	не более 0,01
		Hg	09.03.2024	8:21:41	< 4	< 0,0004	BL	не более 0,1
		Pb	09.03.2024	8:21:41	< 14	< 0,0014	BL	не более 0,1
		Cr(общий)	09.03.2024	8:21:41	142 ± 87	0,0142 ± 0,0087	BL	не более 0,1
		Br(общий)	09.03.2024	8:21:41	< 25	< 0,0025	BL	не более 0,1
229.	Серебристая металлическая квадратная шайба	Cd	09.03.2024	8:23:19	37 ± 18	0,0037 ± 0,0018	BL	не более 0,01
		Hg	09.03.2024	8:23:19	< 4	< 0,0004	BL	не более 0,1
		Pb	09.03.2024	8:23:19	< 14	< 0,0014	BL	не более 0,1
		Cr(общий)	09.03.2024	8:23:19	< 16	< 0,0016	BL	не более 0,1
		Br(общий)	09.03.2024	8:23:19	< 25	< 0,0025	BL	не более 0,1
230.	Серебристый металлический контакт	Cd	09.03.2024	8:24:06	< 3	< 0,0003	BL	не более 0,01
		Hg	09.03.2024	8:24:06	< 4	< 0,0004	BL	не более 0,1
		Pb	09.03.2024	8:24:06	< 14	< 0,0014	BL	не более 0,1
		Cr(общий)	09.03.2024	8:24:06	< 16	< 0,0016	BL	не более 0,1
		Br(общий)	09.03.2024	8:24:06	< 25	< 0,0025	BL	не более 0,1
231.	Черный полимерный корпус разъема	Cd	09.03.2024	8:24:39	< 3	< 0,0003	BL	не более 0,01
		Hg	09.03.2024	8:24:39	< 4	< 0,0004	BL	не более 0,1
		Pb	09.03.2024	8:24:39	< 14	< 0,0014	BL	не более 0,1
		Cr(общий)	09.03.2024	8:24:39	< 16	< 0,0016	BL	не более 0,1
		Br(общий)	09.03.2024	8:24:39	< 25	< 0,0025	BL	не более 0,1
232.	Синий многокомпонентный конденсатор	Cd	09.03.2024	8:25:47	< 3	< 0,0003	BL	не более 0,01
		Hg	09.03.2024	8:25:47	< 4	< 0,0004	BL	не более 0,1
		Pb	09.03.2024	8:25:47	< 14	< 0,0014	BL	не более 0,1
		Cr(общий)	09.03.2024	8:25:47	< 16	< 0,0016	BL	не более 0,1
		Br(общий)	09.03.2024	8:25:47	< 25	< 0,0025	BL	не более 0,1
233.	Серебристый металлический вывод	Cd	09.03.2024	8:26:24	< 3	< 0,0003	BL	не более 0,01
		Hg	09.03.2024	8:26:24	< 4	< 0,0004	BL	не более 0,1
		Pb	09.03.2024	8:26:24	< 14	< 0,0014	BL	не более 0,1
		Cr(общий)	09.03.2024	8:26:24	< 16	< 0,0016	BL	не более 0,1
		Br(общий)	09.03.2024	8:26:24	< 25	< 0,0025	BL	не более 0,1

№ фрагмента	Наименование фрагмента образца	Наименование химического элемента	Дата	Время	Результат рентгено-флуоресцентной спектрометрии ГОСТ ИЕС 62321-3-1-2016		Вывод	Норма по ТР ЕАЭС 037/2016 % весовых
					мг/кг (ppm)	% весовых		
234.	Прозрачный многокомпонентный стабилитрон	Cd	09.03.2024	8:27:30	36 ± 6	0,0036 ± 0,0006	BL	не более 0,01
		Hg	09.03.2024	8:27:30	< 4	< 0,0004	BL	не более 0,1
		Pb	09.03.2024	8:27:30	30 ± 8	0,0030 ± 0,0008	BL	не более 0,1
		Cr(общий)	09.03.2024	8:27:30	< 16	< 0,0016	BL	не более 0,1
		Br(общий)	09.03.2024	8:27:30	< 25	< 0,0025	BL	не более 0,1
235.	Серебристый металлический вывод	Cd	09.03.2024	8:28:12	41 ± 8	0,0041 ± 0,0008	BL	не более 0,01
		Hg	09.03.2024	8:28:12	< 4	< 0,0004	BL	не более 0,1
		Pb	09.03.2024	8:28:12	< 14	< 0,0014	BL	не более 0,1
		Cr(общий)	09.03.2024	8:28:12	< 16	< 0,0016	BL	не более 0,1
		Br(общий)	09.03.2024	8:28:12	< 25	< 0,0025	BL	не более 0,1
236.	Бурая полимерная крышка предохранителя	Cd	09.03.2024	8:29:03	< 3	< 0,0003	BL	не более 0,01
		Hg	09.03.2024	8:29:03	< 4	< 0,0004	BL	не более 0,1
		Pb	09.03.2024	8:29:03	< 14	< 0,0014	BL	не более 0,1
		Cr(общий)	09.03.2024	8:29:03	< 16	< 0,0016	BL	не более 0,1
		Br(общий)	09.03.2024	8:29:03	< 25	< 0,0025	BL	не более 0,1
237.	Черный полимерный корпус	Cd	09.03.2024	8:30:10	< 3	< 0,0003	BL	не более 0,01
		Hg	09.03.2024	8:30:10	< 4	< 0,0004	BL	не более 0,1
		Pb	09.03.2024	8:30:10	< 14	< 0,0014	BL	не более 0,1
		Cr(общий)	09.03.2024	8:30:10	< 16	< 0,0016	BL	не более 0,1
		Br(общий)	09.03.2024	8:30:10	< 25	< 0,0025	BL	не более 0,1
238.	Серебристая металлическая плавкая нить	Cd	09.03.2024	8:32:00	< 3	< 0,0003	BL	не более 0,01
		Hg	09.03.2024	8:32:00	< 4	< 0,0004	BL	не более 0,1
		Pb	09.03.2024	8:32:00	< 14	< 0,0014	BL	не более 0,1
		Cr(общий)	09.03.2024	8:32:00	< 16	< 0,0016	BL	не более 0,1
		Br(общий)	09.03.2024	8:32:00	< 25	< 0,0025	BL	не более 0,1
239.	Белая полимерная нить	Cd	09.03.2024	8:32:48	< 3	< 0,0003	BL	не более 0,01
		Hg	09.03.2024	8:32:48	< 4	< 0,0004	BL	не более 0,1
		Pb	09.03.2024	8:32:48	190 ± 40	0,0190 ± 0,0040	BL	не более 0,1
		Cr(общий)	09.03.2024	8:32:48	< 16	< 0,0016	BL	не более 0,1
		Br(общий)	09.03.2024	8:32:48	< 25	< 0,0025	BL	не более 0,1

№ фрагмента	Наименование фрагмента образца	Наименование химического элемента	Дата	Время	Результат рентгено-флуоресцентной спектрометрии ГОСТ ИЕС 62321-3-1-2016		Вывод	Норма по ТР ЕАЭС 037/2016 % весовых
					мг/кг (ppm)	% весовых		
240.	Серебристый металлический вывод	Cd	09.03.2024	8:33:27	< 3	< 0,0003	BL	не более 0,01
		Hg	09.03.2024	8:33:27	< 4	< 0,0004	BL	не более 0,1
		Pb	09.03.2024	8:33:27	< 14	< 0,0014	BL	не более 0,1
		Cr(общий)	09.03.2024	8:33:27	< 16	< 0,0016	BL	не более 0,1
		Br(общий)	09.03.2024	8:33:27	< 25	< 0,0025	BL	не более 0,1
241.	Черный многокомпонентный элемент	Cd	09.03.2024	8:34:13	< 3	< 0,0003	BL	не более 0,01
		Hg	09.03.2024	8:34:13	< 4	< 0,0004	BL	не более 0,1
		Pb	09.03.2024	8:34:13	< 14	< 0,0014	BL	не более 0,1
		Cr(общий)	09.03.2024	8:34:13	< 16	< 0,0016	BL	не более 0,1
		Br(общий)	09.03.2024	8:34:13	< 25	< 0,0025	BL	не более 0,1
242.	Серебристый металлический вывод	Cd	09.03.2024	8:35:01	< 3	< 0,0003	BL	не более 0,01
		Hg	09.03.2024	8:35:01	< 4	< 0,0004	BL	не более 0,1
		Pb	09.03.2024	8:35:01	< 14	< 0,0014	BL	не более 0,1
		Cr(общий)	09.03.2024	8:35:01	361 ± 65	0,0361 ± 0,0065	BL	не более 0,1
		Br(общий)	09.03.2024	8:35:01	< 25	< 0,0025	BL	не более 0,1
243.	Черный многокомпонентный SMD резистор 513	Cd	09.03.2024	8:36:52	< 3	< 0,0003	BL	не более 0,01
		Hg	09.03.2024	8:36:52	< 4	< 0,0004	BL	не более 0,1
		Pb	09.03.2024	8:36:52	< 14	< 0,0014	BL	не более 0,1
		Cr(общий)	09.03.2024	8:36:52	< 16	< 0,0016	BL	не более 0,1
		Br(общий)	09.03.2024	8:36:52	< 25	< 0,0025	BL	не более 0,1
244.	Серебристый металлический вывод	Cd	09.03.2024	8:37:44	< 3	< 0,0003	BL	не более 0,01
		Hg	09.03.2024	8:37:44	< 4	< 0,0004	BL	не более 0,1
		Pb	09.03.2024	8:37:44	< 14	< 0,0014	BL	не более 0,1
		Cr(общий)	09.03.2024	8:37:44	< 16	< 0,0016	BL	не более 0,1
		Br(общий)	09.03.2024	8:37:44	< 25	< 0,0025	BL	не более 0,1
245.	Черный многокомпонентный элемент	Cd	09.03.2024	8:38:42	< 3	< 0,0003	BL	не более 0,01
		Hg	09.03.2024	8:38:42	< 4	< 0,0004	BL	не более 0,1
		Pb	09.03.2024	8:38:42	< 14	< 0,0014	BL	не более 0,1
		Cr(общий)	09.03.2024	8:38:42	< 16	< 0,0016	BL	не более 0,1
		Br(общий)	09.03.2024	8:38:42	< 25	< 0,0025	BL	не более 0,1

№ фрагмента	Наименование фрагмента образца	Наименование химического элемента	Дата	Время	Результат рентгено-флуоресцентной спектрометрии ГОСТ ИЕС 62321-3-1-2016		Вывод	Норма по ТР ЕАЭС 037/2016 % весовых
					мг/кг (ppm)	% весовых		
246.	Серебристый металлический вывод	Cd	09.03.2024	8:39:36	< 3	< 0,0003	BL	не более 0,01
		Hg	09.03.2024	8:39:36	< 4	< 0,0004	BL	не более 0,1
		Pb	09.03.2024	8:39:36	< 14	< 0,0014	BL	не более 0,1
		Cr(общий)	09.03.2024	8:39:36	592 ± 81	0,0592 ± 0,0081	BL	не более 0,1
		Br(общий)	09.03.2024	8:39:36	< 25	< 0,0025	BL	не более 0,1
247.	Черный многокомпонентный SMD резистор 104	Cd	09.03.2024	8:40:35	12 ± 5	0,0012 ± 0,0005	BL	не более 0,01
		Hg	09.03.2024	8:40:35	< 4	< 0,0004	BL	не более 0,1
		Pb	09.03.2024	8:40:35	< 14	< 0,0014	BL	не более 0,1
		Cr(общий)	09.03.2024	8:40:35	< 16	< 0,0016	BL	не более 0,1
		Br(общий)	09.03.2024	8:40:35	< 25	< 0,0025	BL	не более 0,1
248.	Серебристый металлический вывод	Cd	09.03.2024	8:41:36	< 3	< 0,0003	BL	не более 0,01
		Hg	09.03.2024	8:41:36	< 4	< 0,0004	BL	не более 0,1
		Pb	09.03.2024	8:41:36	< 14	< 0,0014	BL	не более 0,1
		Cr(общий)	09.03.2024	8:41:36	< 16	< 0,0016	BL	не более 0,1
		Br(общий)	09.03.2024	8:41:36	< 25	< 0,0025	BL	не более 0,1
249.	Желтый многокомпонентный SMD конденсатор	Cd	09.03.2024	8:43:50	31 ± 20	0,0031 ± 0,0020	BL	не более 0,01
		Hg	09.03.2024	8:43:50	< 4	< 0,0004	BL	не более 0,1
		Pb	09.03.2024	8:43:50	< 14	< 0,0014	BL	не более 0,1
		Cr(общий)	09.03.2024	8:43:50	< 16	< 0,0016	BL	не более 0,1
		Br(общий)	09.03.2024	8:43:50	< 25	< 0,0025	BL	не более 0,1
250.	Серебристый металлический вывод	Cd	09.03.2024	8:44:47	17 ± 2	0,0017 ± 0,0002	BL	не более 0,01
		Hg	09.03.2024	8:44:47	< 4	< 0,0004	BL	не более 0,1
		Pb	09.03.2024	8:44:47	< 14	< 0,0014	BL	не более 0,1
		Cr(общий)	09.03.2024	8:44:47	326 ± 77	0,0326 ± 0,0077	BL	не более 0,1
		Br(общий)	09.03.2024	8:44:47	< 25	< 0,0025	BL	не более 0,1
251.	Черный многокомпонентный SMD резистор 391	Cd	09.03.2024	8:45:56	< 3	< 0,0003	BL	не более 0,01
		Hg	09.03.2024	8:45:56	< 4	< 0,0004	BL	не более 0,1
		Pb	09.03.2024	8:45:56	< 14	< 0,0014	BL	не более 0,1
		Cr(общий)	09.03.2024	8:45:56	< 16	< 0,0016	BL	не более 0,1
		Br(общий)	09.03.2024	8:45:56	< 25	< 0,0025	BL	не более 0,1

№ фрагмента	Наименование фрагмента образца	Наименование химического элемента	Дата	Время	Результат рентгено-флуоресцентной спектрометрии ГОСТ ИЕС 62321-3-1-2016		Вывод	Норма по ТР ЕАЭС 037/2016 % весовых
					мг/кг (ppm)	% весовых		
252.	Серебристый металлический вывод	Cd	09.03.2024	8:46:44	51 ± 12	0,0051 ± 0,0012	BL	не более 0,01
		Hg	09.03.2024	8:46:44	< 4	< 0,0004	BL	не более 0,1
		Pb	09.03.2024	8:46:44	< 14	< 0,0014	BL	не более 0,1
		Cr(общий)	09.03.2024	8:46:44	153 ± 86	0,0153 ± 0,0086	BL	не более 0,1
		Br(общий)	09.03.2024	8:46:44	< 25	< 0,0025	BL	не более 0,1
253.	Черный многокомпонентный SMD резистор 511	Cd	09.03.2024	8:47:14	< 3	< 0,0003	BL	не более 0,01
		Hg	09.03.2024	8:47:14	< 4	< 0,0004	BL	не более 0,1
		Pb	09.03.2024	8:47:14	< 14	< 0,0014	BL	не более 0,1
		Cr(общий)	09.03.2024	8:47:14	120 ± 85	0,0120 ± 0,0085	BL	не более 0,1
		Br(общий)	09.03.2024	8:47:14	< 25	< 0,0025	BL	не более 0,1
254.	Серебристый металлический вывод	Cd	09.03.2024	8:47:44	< 3	< 0,0003	BL	не более 0,01
		Hg	09.03.2024	8:47:44	< 4	< 0,0004	BL	не более 0,1
		Pb	09.03.2024	8:47:44	< 14	< 0,0014	BL	не более 0,1
		Cr(общий)	09.03.2024	8:47:44	142 ± 79	0,0142 ± 0,0079	BL	не более 0,1
		Br(общий)	09.03.2024	8:47:44	< 25	< 0,0025	BL	не более 0,1
255.	Черный многокомпонентный SMD резистор 333	Cd	09.03.2024	8:48:20	< 3	< 0,0003	BL	не более 0,01
		Hg	09.03.2024	8:48:20	< 4	< 0,0004	BL	не более 0,1
		Pb	09.03.2024	8:48:20	< 14	< 0,0014	BL	не более 0,1
		Cr(общий)	09.03.2024	8:48:20	< 16	< 0,0016	BL	не более 0,1
		Br(общий)	09.03.2024	8:48:20	< 25	< 0,0025	BL	не более 0,1
256.	Серебристый металлический вывод	Cd	09.03.2024	8:49:02	< 3	< 0,0003	BL	не более 0,01
		Hg	09.03.2024	8:49:02	< 4	< 0,0004	BL	не более 0,1
		Pb	09.03.2024	8:49:02	< 14	< 0,0014	BL	не более 0,1
		Cr(общий)	09.03.2024	8:49:02	< 16	< 0,0016	BL	не более 0,1
		Br(общий)	09.03.2024	8:49:02	< 25	< 0,0025	BL	не более 0,1
257.	Черный многокомпонентный SMD резистор 5R10	Cd	09.03.2024	8:49:34	50 ± 10	0,0050 ± 0,0010	BL	не более 0,01
		Hg	09.03.2024	8:49:34	< 4	< 0,0004	BL	не более 0,1
		Pb	09.03.2024	8:49:34	< 14	< 0,0014	BL	не более 0,1
		Cr(общий)	09.03.2024	8:49:34	< 16	< 0,0016	BL	не более 0,1
		Br(общий)	09.03.2024	8:49:34	< 25	< 0,0025	BL	не более 0,1

№ фрагмента	Наименование фрагмента образца	Наименование химического элемента	Дата	Время	Результат рентгено-флуоресцентной спектрометрии ГОСТ ИЕС 62321-3-1-2016		Вывод	Норма по ТР ЕАЭС 037/2016 % весовых
					мг/кг (ppm)	% весовых		
258.	Серебристый металлический вывод	Cd	09.03.2024	8:50:09	< 3	< 0,0003	BL	не более 0,01
		Hg	09.03.2024	8:50:09	< 4	< 0,0004	BL	не более 0,1
		Pb	09.03.2024	8:50:09	< 14	< 0,0014	BL	не более 0,1
		Cr(общий)	09.03.2024	8:50:09	< 16	< 0,0016	BL	не более 0,1
		Br(общий)	09.03.2024	8:50:09	< 25	< 0,0025	BL	не более 0,1
259.	Черный многокомпонентный элемент	Cd	09.03.2024	8:50:43	< 3	< 0,0003	BL	не более 0,01
		Hg	09.03.2024	8:50:43	< 4	< 0,0004	BL	не более 0,1
		Pb	09.03.2024	8:50:43	< 14	< 0,0014	BL	не более 0,1
		Cr(общий)	09.03.2024	8:50:43	< 16	< 0,0016	BL	не более 0,1
		Br(общий)	09.03.2024	8:50:43	< 25	< 0,0025	BL	не более 0,1
260.	Серебристый металлический вывод	Cd	09.03.2024	8:52:12	< 3	< 0,0003	BL	не более 0,01
		Hg	09.03.2024	8:52:12	< 4	< 0,0004	BL	не более 0,1
		Pb	09.03.2024	8:52:12	< 14	< 0,0014	BL	не более 0,1
		Cr(общий)	09.03.2024	8:52:12	< 16	< 0,0016	BL	не более 0,1
		Br(общий)	09.03.2024	8:52:12	< 25	< 0,0025	BL	не более 0,1
261.	Черный многокомпонентный элемент	Cd	09.03.2024	8:52:47	39 ± 28	0,0039 ± 0,0028	BL	не более 0,01
		Hg	09.03.2024	8:52:47	< 4	< 0,0004	BL	не более 0,1
		Pb	09.03.2024	8:52:47	< 14	< 0,0014	BL	не более 0,1
		Cr(общий)	09.03.2024	8:52:47	377 ± 80	0,0377 ± 0,0080	BL	не более 0,1
		Br(общий)	09.03.2024	8:52:47	< 25	< 0,0025	BL	не более 0,1
262.	Серебристый металлический вывод	Cd	09.03.2024	8:53:16	30 ± 2	0,0030 ± 0,0002	BL	не более 0,01
		Hg	09.03.2024	8:53:16	< 4	< 0,0004	BL	не более 0,1
		Pb	09.03.2024	8:53:16	< 14	< 0,0014	BL	не более 0,1
		Cr(общий)	09.03.2024	8:53:16	< 16	< 0,0016	BL	не более 0,1
		Br(общий)	09.03.2024	8:53:16	< 25	< 0,0025	BL	не более 0,1
263.	Черный многокомпонентный элемент	Cd	09.03.2024	8:53:50	24 ± 3	0,0024 ± 0,0003	BL	не более 0,01
		Hg	09.03.2024	8:53:50	< 4	< 0,0004	BL	не более 0,1
		Pb	09.03.2024	8:53:50	< 14	< 0,0014	BL	не более 0,1
		Cr(общий)	09.03.2024	8:53:50	< 16	< 0,0016	BL	не более 0,1
		Br(общий)	09.03.2024	8:53:50	< 25	< 0,0025	BL	не более 0,1

№ фрагмента	Наименование фрагмента образца	Наименование химического элемента	Дата	Время	Результат рентгено-флуоресцентной спектрометрии ГОСТ ИЕС 62321-3-1-2016		Вывод	Норма по ТР ЕАЭС 037/2016 % весовых
					мг/кг (ppm)	% весовых		
264.	Серебристый металлический вывод	Cd	09.03.2024	8:54:28	< 3	< 0,0003	BL	не более 0,01
		Hg	09.03.2024	8:54:28	< 4	< 0,0004	BL	не более 0,1
		Pb	09.03.2024	8:54:28	< 14	< 0,0014	BL	не более 0,1
		Cr(общий)	09.03.2024	8:54:28	< 16	< 0,0016	BL	не более 0,1
		Br(общий)	09.03.2024	8:54:28	< 25	< 0,0025	BL	не более 0,1
265.	Черный многокомпонентный SMD резистор 102	Cd	09.03.2024	8:55:06	< 3	< 0,0003	BL	не более 0,01
		Hg	09.03.2024	8:55:06	< 4	< 0,0004	BL	не более 0,1
		Pb	09.03.2024	8:55:06	< 14	< 0,0014	BL	не более 0,1
		Cr(общий)	09.03.2024	8:55:06	< 16	< 0,0016	BL	не более 0,1
		Br(общий)	09.03.2024	8:55:06	< 25	< 0,0025	BL	не более 0,1
266.	Серебристый металлический вывод	Cd	09.03.2024	9:00:56	< 3	< 0,0003	BL	не более 0,01
		Hg	09.03.2024	9:00:56	< 4	< 0,0004	BL	не более 0,1
		Pb	09.03.2024	9:00:56	< 14	< 0,0014	BL	не более 0,1
		Cr(общий)	09.03.2024	9:00:56	< 16	< 0,0016	BL	не более 0,1
		Br(общий)	09.03.2024	9:00:56	< 25	< 0,0025	BL	не более 0,1
267.	Желтый многокомпонентный SMD конденсатор	Cd	09.03.2024	9:01:32	< 3	< 0,0003	BL	не более 0,01
		Hg	09.03.2024	9:01:32	< 4	< 0,0004	BL	не более 0,1
		Pb	09.03.2024	9:01:32	< 14	< 0,0014	BL	не более 0,1
		Cr(общий)	09.03.2024	9:01:32	< 16	< 0,0016	BL	не более 0,1
		Br(общий)	09.03.2024	9:01:32	< 25	< 0,0025	BL	не более 0,1
268.	Серебристый металлический вывод	Cd	09.03.2024	9:02:09	< 3	< 0,0003	BL	не более 0,01
		Hg	09.03.2024	9:02:09	< 4	< 0,0004	BL	не более 0,1
		Pb	09.03.2024	9:02:09	< 14	< 0,0014	BL	не более 0,1
		Cr(общий)	09.03.2024	9:02:09	167 ± 105	0,0167 ± 0,0105	BL	не более 0,1
		Br(общий)	09.03.2024	9:02:09	< 25	< 0,0025	BL	не более 0,1
269.	Черный многокомпонентный SMD резистор 103	Cd	09.03.2024	9:02:56	< 3	< 0,0003	BL	не более 0,01
		Hg	09.03.2024	9:02:56	< 4	< 0,0004	BL	не более 0,1
		Pb	09.03.2024	9:02:56	< 14	< 0,0014	BL	не более 0,1
		Cr(общий)	09.03.2024	9:02:56	< 16	< 0,0016	BL	не более 0,1
		Br(общий)	09.03.2024	9:02:56	< 25	< 0,0025	BL	не более 0,1

№ фрагмента	Наименование фрагмента образца	Наименование химического элемента	Дата	Время	Результат рентгено-флуоресцентной спектрометрии ГОСТ ИЕС 62321-3-1-2016		Вывод	Норма по ТР ЕАЭС 037/2016 % весовых
					мг/кг (ppm)	% весовых		
270.	Серебристый металлический вывод	Cd	09.03.2024	9:03:44	23 ± 7	0,0023 ± 0,0007	BL	не более 0,01
		Hg	09.03.2024	9:03:44	< 4	< 0,0004	BL	не более 0,1
		Pb	09.03.2024	9:03:44	< 14	< 0,0014	BL	не более 0,1
		Cr(общий)	09.03.2024	9:03:44	< 16	< 0,0016	BL	не более 0,1
		Br(общий)	09.03.2024	9:03:44	< 25	< 0,0025	BL	не более 0,1
271.	Черный многокомпонентный SMD резистор 152	Cd	09.03.2024	9:04:14	< 3	< 0,0003	BL	не более 0,01
		Hg	09.03.2024	9:04:14	< 4	< 0,0004	BL	не более 0,1
		Pb	09.03.2024	9:04:14	< 14	< 0,0014	BL	не более 0,1
		Cr(общий)	09.03.2024	9:04:14	< 16	< 0,0016	BL	не более 0,1
		Br(общий)	09.03.2024	9:04:14	< 25	< 0,0025	BL	не более 0,1
272.	Серебристый металлический вывод	Cd	09.03.2024	9:05:21	35 ± 4	0,0035 ± 0,0004	BL	не более 0,01
		Hg	09.03.2024	9:05:21	< 4	< 0,0004	BL	не более 0,1
		Pb	09.03.2024	9:05:21	< 14	< 0,0014	BL	не более 0,1
		Cr(общий)	09.03.2024	9:05:21	< 16	< 0,0016	BL	не более 0,1
		Br(общий)	09.03.2024	9:05:21	< 25	< 0,0025	BL	не более 0,1
273.	Черный многокомпонентный SMD резистор 473	Cd	09.03.2024	9:05:45	< 3	< 0,0003	BL	не более 0,01
		Hg	09.03.2024	9:05:45	< 4	< 0,0004	BL	не более 0,1
		Pb	09.03.2024	9:05:45	98 ± 19	0,0098 ± 0,0019	BL	не более 0,1
		Cr(общий)	09.03.2024	9:05:45	< 16	< 0,0016	BL	не более 0,1
		Br(общий)	09.03.2024	9:05:45	< 25	< 0,0025	BL	не более 0,1
274.	Серебристый металлический вывод	Cd	09.03.2024	9:06:44	28 ± 4	0,0028 ± 0,0004	BL	не более 0,01
		Hg	09.03.2024	9:06:44	< 4	< 0,0004	BL	не более 0,1
		Pb	09.03.2024	9:06:44	< 14	< 0,0014	BL	не более 0,1
		Cr(общий)	09.03.2024	9:06:44	137 ± 79	0,0137 ± 0,0079	BL	не более 0,1
		Br(общий)	09.03.2024	9:06:44	< 25	< 0,0025	BL	не более 0,1
275.	Черный многокомпонентный SMD резистор 4872	Cd	09.03.2024	9:07:25	< 3	< 0,0003	BL	не более 0,01
		Hg	09.03.2024	9:07:25	< 4	< 0,0004	BL	не более 0,1
		Pb	09.03.2024	9:07:25	< 14	< 0,0014	BL	не более 0,1
		Cr(общий)	09.03.2024	9:07:25	< 16	< 0,0016	BL	не более 0,1
		Br(общий)	09.03.2024	9:07:25	< 25	< 0,0025	BL	не более 0,1

№ фрагмента	Наименование фрагмента образца	Наименование химического элемента	Дата	Время	Результат рентгено-флуоресцентной спектрометрии ГОСТ ИЕС 62321-3-1-2016		Вывод	Норма по ТР ЕАЭС 037/2016 % весовых
					мг/кг (ppm)	% весовых		
276.	Серебристый металлический вывод	Cd	09.03.2024	9:08:04	< 3	< 0,0003	BL	не более 0,01
		Hg	09.03.2024	9:08:04	< 4	< 0,0004	BL	не более 0,1
		Pb	09.03.2024	9:08:04	< 14	< 0,0014	BL	не более 0,1
		Cr(общий)	09.03.2024	9:08:04	308 ± 94	0,0308 ± 0,0094	BL	не более 0,1
		Br(общий)	09.03.2024	9:08:04	< 25	< 0,0025	BL	не более 0,1
277.	Черный многокомпонентный SMD резистор 103	Cd	09.03.2024	9:08:46	36 ± 25	0,0036 ± 0,0025	BL	не более 0,01
		Hg	09.03.2024	9:08:46	< 4	< 0,0004	BL	не более 0,1
		Pb	09.03.2024	9:08:46	< 14	< 0,0014	BL	не более 0,1
		Cr(общий)	09.03.2024	9:08:46	< 16	< 0,0016	BL	не более 0,1
		Br(общий)	09.03.2024	9:08:46	< 25	< 0,0025	BL	не более 0,1
278.	Серебристый металлический вывод	Cd	09.03.2024	9:09:27	28 ± 3	0,0028 ± 0,0003	BL	не более 0,01
		Hg	09.03.2024	9:09:27	< 4	< 0,0004	BL	не более 0,1
		Pb	09.03.2024	9:09:27	< 14	< 0,0014	BL	не более 0,1
		Cr(общий)	09.03.2024	9:09:27	< 16	< 0,0016	BL	не более 0,1
		Br(общий)	09.03.2024	9:09:27	< 25	< 0,0025	BL	не более 0,1
279.	Черный многокомпонентный SMD резистор 0	Cd	09.03.2024	9:10:47	13 ± 2	0,0013 ± 0,0002	BL	не более 0,01
		Hg	09.03.2024	9:10:47	< 4	< 0,0004	BL	не более 0,1
		Pb	09.03.2024	9:10:47	< 14	< 0,0014	BL	не более 0,1
		Cr(общий)	09.03.2024	9:10:47	354 ± 57	0,0354 ± 0,0057	BL	не более 0,1
		Br(общий)	09.03.2024	9:10:47	< 25	< 0,0025	BL	не более 0,1
280.	Серебристый металлический вывод	Cd	09.03.2024	9:11:28	17 ± 3	0,0017 ± 0,0003	BL	не более 0,01
		Hg	09.03.2024	9:11:28	< 4	< 0,0004	BL	не более 0,1
		Pb	09.03.2024	9:11:28	< 14	< 0,0014	BL	не более 0,1
		Cr(общий)	09.03.2024	9:11:28	411 ± 56	0,0411 ± 0,0056	BL	не более 0,1
		Br(общий)	09.03.2024	9:11:28	< 25	< 0,0025	BL	не более 0,1
281.	Черный многокомпонентный элемент	Cd	09.03.2024	9:12:22	< 3	< 0,0003	BL	не более 0,01
		Hg	09.03.2024	9:12:22	< 4	< 0,0004	BL	не более 0,1
		Pb	09.03.2024	9:12:22	< 14	< 0,0014	BL	не более 0,1
		Cr(общий)	09.03.2024	9:12:22	433 ± 57	0,0433 ± 0,0057	BL	не более 0,1
		Br(общий)	09.03.2024	9:12:22	< 25	< 0,0025	BL	не более 0,1

№ фрагмента	Наименование фрагмента образца	Наименование химического элемента	Дата	Время	Результат рентгено-флуоресцентной спектрометрии ГОСТ ИЕС 62321-3-1-2016		Вывод	Норма по ТР ЕАЭС 037/2016 % весовых
					мг/кг (ppm)	% весовых		
282.	Серебристый металлический вывод	Cd	09.03.2024	9:13:52	< 3	< 0,0003	BL	не более 0,01
		Hg	09.03.2024	9:13:52	< 4	< 0,0004	BL	не более 0,1
		Pb	09.03.2024	9:13:52	< 14	< 0,0014	BL	не более 0,1
		Cr(общий)	09.03.2024	9:13:52	319 ± 61	0,0319 ± 0,0061	BL	не более 0,1
		Br(общий)	09.03.2024	9:13:52	< 25	< 0,0025	BL	не более 0,1
283.	Черный многокомпонентный SMD резистор 121	Cd	09.03.2024	9:14:48	< 3	< 0,0003	BL	не более 0,01
		Hg	09.03.2024	9:14:48	< 4	< 0,0004	BL	не более 0,1
		Pb	09.03.2024	9:14:48	< 14	< 0,0014	BL	не более 0,1
		Cr(общий)	09.03.2024	9:14:48	388 ± 71	0,0388 ± 0,0071	BL	не более 0,1
		Br(общий)	09.03.2024	9:14:48	< 25	< 0,0025	BL	не более 0,1
284.	Серебристый металлический вывод	Cd	09.03.2024	9:15:36	53 ± 11	0,0053 ± 0,0011	BL	не более 0,01
		Hg	09.03.2024	9:15:36	< 4	< 0,0004	BL	не более 0,1
		Pb	09.03.2024	9:15:36	< 14	< 0,0014	BL	не более 0,1
		Cr(общий)	09.03.2024	9:15:36	< 16	< 0,0016	BL	не более 0,1
		Br(общий)	09.03.2024	9:15:36	< 25	< 0,0025	BL	не более 0,1
285.	Черный многокомпонентный SMD резистор 5R1	Cd	09.03.2024	9:16:10	< 3	< 0,0003	BL	не более 0,01
		Hg	09.03.2024	9:16:10	< 4	< 0,0004	BL	не более 0,1
		Pb	09.03.2024	9:16:10	< 14	< 0,0014	BL	не более 0,1
		Cr(общий)	09.03.2024	9:16:10	147 ± 91	0,0147 ± 0,0091	BL	не более 0,1
		Br(общий)	09.03.2024	9:16:10	< 25	< 0,0025	BL	не более 0,1
286.	Серебристый металлический вывод	Cd	09.03.2024	9:16:39	41 ± 12	0,0041 ± 0,0012	BL	не более 0,01
		Hg	09.03.2024	9:16:39	< 4	< 0,0004	BL	не более 0,1
		Pb	09.03.2024	9:16:39	< 14	< 0,0014	BL	не более 0,1
		Cr(общий)	09.03.2024	9:16:39	< 16	< 0,0016	BL	не более 0,1
		Br(общий)	09.03.2024	9:16:39	< 25	< 0,0025	BL	не более 0,1
287.	Бежевый многокомпонентный SMD конденсатор	Cd	09.03.2024	9:17:15	13 ± 7	0,0013 ± 0,0007	BL	не более 0,01
		Hg	09.03.2024	9:17:15	< 4	< 0,0004	BL	не более 0,1
		Pb	09.03.2024	9:17:15	< 14	< 0,0014	BL	не более 0,1
		Cr(общий)	09.03.2024	9:17:15	< 16	< 0,0016	BL	не более 0,1
		Br(общий)	09.03.2024	9:17:15	< 25	< 0,0025	BL	не более 0,1

№ фрагмента	Наименование фрагмента образца	Наименование химического элемента	Дата	Время	Результат рентгено-флуоресцентной спектрометрии ГОСТ ИЕС 62321-3-1-2016		Вывод	Норма по ТР ЕАЭС 037/2016 % весовых
					мг/кг (ppm)	% весовых		
288.	Серебристый металлический вывод	Cd	09.03.2024	9:17:47	< 3	< 0,0003	BL	не более 0,01
		Hg	09.03.2024	9:17:47	< 4	< 0,0004	BL	не более 0,1
		Pb	09.03.2024	9:17:47	< 14	< 0,0014	BL	не более 0,1
		Cr(общий)	09.03.2024	9:17:47	< 16	< 0,0016	BL	не более 0,1
		Br(общий)	09.03.2024	9:17:47	< 25	< 0,0025	BL	не более 0,1
289.	Серебристый металлический припой	Cd	09.03.2024	9:18:27	< 3	< 0,0003	BL	не более 0,01
		Hg	09.03.2024	9:18:27	< 4	< 0,0004	BL	не более 0,1
		Pb	09.03.2024	9:18:27	< 14	< 0,0014	BL	не более 0,1
		Cr(общий)	09.03.2024	9:18:27	< 16	< 0,0016	BL	не более 0,1
		Br(общий)	09.03.2024	9:18:27	< 25	< 0,0025	BL	не более 0,1
290.	Черный многокомпонентный SMD резистор 1502	Cd	09.03.2024	9:19:23	< 3	< 0,0003	BL	не более 0,01
		Hg	09.03.2024	9:19:23	< 4	< 0,0004	BL	не более 0,1
		Pb	09.03.2024	9:19:23	< 14	< 0,0014	BL	не более 0,1
		Cr(общий)	09.03.2024	9:19:23	< 16	< 0,0016	BL	не более 0,1
		Br(общий)	09.03.2024	9:19:23	< 25	< 0,0025	BL	не более 0,1
291.	Серебристый металлический вывод	Cd	09.03.2024	9:20:07	< 3	< 0,0003	BL	не более 0,01
		Hg	09.03.2024	9:20:07	< 4	< 0,0004	BL	не более 0,1
		Pb	09.03.2024	9:20:07	< 14	< 0,0014	BL	не более 0,1
		Cr(общий)	09.03.2024	9:20:07	< 16	< 0,0016	BL	не более 0,1
		Br(общий)	09.03.2024	9:20:07	< 25	< 0,0025	BL	не более 0,1
292.	Черный многокомпонентный SMD резистор 561	Cd	09.03.2024	9:20:50	37 ± 24	0,0037 ± 0,0024	BL	не более 0,01
		Hg	09.03.2024	9:20:50	< 4	< 0,0004	BL	не более 0,1
		Pb	09.03.2024	9:20:50	< 14	< 0,0014	BL	не более 0,1
		Cr(общий)	09.03.2024	9:20:50	< 16	< 0,0016	BL	не более 0,1
		Br(общий)	09.03.2024	9:20:50	< 25	< 0,0025	BL	не более 0,1
293.	Серебристый металлический вывод	Cd	09.03.2024	9:22:52	< 3	< 0,0003	BL	не более 0,01
		Hg	09.03.2024	9:22:52	< 4	< 0,0004	BL	не более 0,1
		Pb	09.03.2024	9:22:52	< 14	< 0,0014	BL	не более 0,1
		Cr(общий)	09.03.2024	9:22:52	178 ± 73	0,0178 ± 0,0073	BL	не более 0,1
		Br(общий)	09.03.2024	9:22:52	< 25	< 0,0025	BL	не более 0,1

№ фрагмента	Наименование фрагмента образца	Наименование химического элемента	Дата	Время	Результат рентгено-флуоресцентной спектрометрии ГОСТ ИЕС 62321-3-1-2016		Вывод	Норма по ТР ЕАЭС 037/2016 % весовых
					мг/кг (ppm)	% весовых		
294.	Зеленая многокомпонентная печатная плата	Cd	09.03.2024	9:23:30	< 3	< 0,0003	BL	не более 0,01
		Hg	09.03.2024	9:23:30	< 4	< 0,0004	BL	не более 0,1
		Pb	09.03.2024	9:23:30	30 ± 7	0,0030 ± 0,0007	BL	не более 0,1
		Cr(общий)	09.03.2024	9:23:30	< 16	< 0,0016	BL	не более 0,1
		Br(общий)	09.03.2024	9:23:30	< 25	< 0,0025	BL	не более 0,1
295.	Серебристый металлический корпус	Cd	09.03.2024	9:24:19	< 3	< 0,0003	BL	не более 0,01
		Hg	09.03.2024	9:24:19	< 4	< 0,0004	BL	не более 0,1
		Pb	09.03.2024	9:24:19	< 14	< 0,0014	BL	не более 0,1
		Cr(общий)	09.03.2024	9:24:19	66 ± 21	0,0066 ± 0,0021	BL	не более 0,1
		Br(общий)	09.03.2024	9:24:19	< 25	< 0,0025	BL	не более 0,1
296.	Желтая полимерная подложка	Cd	09.03.2024	9:25:10	< 3	< 0,0003	BL	не более 0,01
		Hg	09.03.2024	9:25:10	< 4	< 0,0004	BL	не более 0,1
		Pb	09.03.2024	9:25:10	< 14	< 0,0014	BL	не более 0,1
		Cr(общий)	09.03.2024	9:25:10	< 16	< 0,0016	BL	не более 0,1
		Br(общий)	09.03.2024	9:25:10	< 25	< 0,0025	BL	не более 0,1
297.	Черный полимерный колпачок	Cd	09.03.2024	9:27:28	< 3	< 0,0003	BL	не более 0,01
		Hg	09.03.2024	9:27:28	< 4	< 0,0004	BL	не более 0,1
		Pb	09.03.2024	9:27:28	< 14	< 0,0014	BL	не более 0,1
		Cr(общий)	09.03.2024	9:27:28	< 16	< 0,0016	BL	не более 0,1
		Br(общий)	09.03.2024	9:27:28	< 25	< 0,0025	BL	не более 0,1
298.	Серебристая металлическая зажимная пластина	Cd	09.03.2024	9:28:05	< 3	< 0,0003	BL	не более 0,01
		Hg	09.03.2024	9:28:05	< 4	< 0,0004	BL	не более 0,1
		Pb	09.03.2024	9:28:05	< 14	< 0,0014	BL	не более 0,1
		Cr(общий)	09.03.2024	9:28:05	182 ± 8	0,0182 ± 0,0008	BL	не более 0,1
		Br(общий)	09.03.2024	9:28:05	< 25	< 0,0025	BL	не более 0,1
299.	Зеленый полимерный компаунд	Cd	09.03.2024	9:28:57	< 3	< 0,0003	BL	не более 0,01
		Hg	09.03.2024	9:28:57	< 4	< 0,0004	BL	не более 0,1
		Pb	09.03.2024	9:28:57	< 14	< 0,0014	BL	не более 0,1
		Cr(общий)	09.03.2024	9:28:57	< 16	< 0,0016	BL	не более 0,1
		Br(общий)	09.03.2024	9:28:57	< 25	< 0,0025	BL	не более 0,1

№ фрагмента	Наименование фрагмента образца	Наименование химического элемента	Дата	Время	Результат рентгено-флуоресцентной спектрометрии ГОСТ ИЕС 62321-3-1-2016		Вывод	Норма по ТР ЕАЭС 037/2016 % весовых
					мг/кг (ppm)	% весовых		
300.	Серебристая металлическая зажимная пластина	Cd	09.03.2024	9:29:37	< 3	< 0,0003	BL	не более 0,01
		Hg	09.03.2024	9:29:37	< 4	< 0,0004	BL	не более 0,1
		Pb	09.03.2024	9:29:37	< 14	< 0,0014	BL	не более 0,1
		Cr(общий)	09.03.2024	9:29:37	< 16	< 0,0016	BL	не более 0,1
		Br(общий)	09.03.2024	9:29:37	< 25	< 0,0025	BL	не более 0,1
301.	Серебристая металлическая крышка	Cd	09.03.2024	9:30:19	< 3	< 0,0003	BL	не более 0,01
		Hg	09.03.2024	9:30:19	< 4	< 0,0004	BL	не более 0,1
		Pb	09.03.2024	9:30:19	< 14	< 0,0014	BL	не более 0,1
		Cr(общий)	09.03.2024	9:30:19	495 ± 81	0,0495 ± 0,0081	BL	не более 0,1
		Br(общий)	09.03.2024	9:30:19	< 25	< 0,0025	BL	не более 0,1
302.	Серебристая полимерная самоклеящаяся пленка	Cd	09.03.2024	9:32:09	< 3	< 0,0003	BL	не более 0,01
		Hg	09.03.2024	9:32:09	< 4	< 0,0004	BL	не более 0,1
		Pb	09.03.2024	9:32:09	< 14	< 0,0014	BL	не более 0,1
		Cr(общий)	09.03.2024	9:32:09	339 ± 75	0,0339 ± 0,0075	BL	не более 0,1
		Br(общий)	09.03.2024	9:32:09	< 25	< 0,0025	BL	не более 0,1
303.	Серебристый металлический винт с потайной головкой	Cd	09.03.2024	9:32:52	< 3	< 0,0003	BL	не более 0,01
		Hg	09.03.2024	9:32:52	< 4	< 0,0004	BL	не более 0,1
		Pb	09.03.2024	9:32:52	< 14	< 0,0014	BL	не более 0,1
		Cr(общий)	09.03.2024	9:32:52	89 ± 11	0,0089 ± 0,0011	BL	не более 0,1
		Br(общий)	09.03.2024	9:32:52	< 25	< 0,0025	BL	не более 0,1
304.	Серебристый металлический винт с полукруглой головкой	Cd	09.03.2024	9:34:41	41 ± 5	0,0041 ± 0,0005	BL	не более 0,01
		Hg	09.03.2024	9:34:41	< 4	< 0,0004	BL	не более 0,1
		Pb	09.03.2024	9:34:41	< 14	< 0,0014	BL	не более 0,1
		Cr(общий)	09.03.2024	9:34:41	< 16	< 0,0016	BL	не более 0,1
		Br(общий)	09.03.2024	9:34:41	< 25	< 0,0025	BL	не более 0,1
305.	Серебристая металлическая шайба	Cd	09.03.2024	9:35:37	< 3	< 0,0003	BL	не более 0,01
		Hg	09.03.2024	9:35:37	< 4	< 0,0004	BL	не более 0,1
		Pb	09.03.2024	9:35:37	< 14	< 0,0014	BL	не более 0,1
		Cr(общий)	09.03.2024	9:35:37	< 16	< 0,0016	BL	не более 0,1
		Br(общий)	09.03.2024	9:35:37	< 25	< 0,0025	BL	не более 0,1

№ фрагмента	Наименование фрагмента образца	Наименование химического элемента	Дата	Время	Результат рентгено-флуоресцентной спектрометрии ГОСТ ИЕС 62321-3-1-2016		Вывод	Норма по ТР ЕАЭС 037/2016 % весовых
					мг/кг (ppm)	% весовых		
306.	Серебристая металлическая контршайба	Cd	09.03.2024	9:36:22	< 3	< 0,0003	BL	не более 0,01
		Hg	09.03.2024	9:36:22	< 4	< 0,0004	BL	не более 0,1
		Pb	09.03.2024	9:36:22	< 14	< 0,0014	BL	не более 0,1
		Cr(общий)	09.03.2024	9:36:22	< 16	< 0,0016	BL	не более 0,1
		Br(общий)	09.03.2024	9:36:22	< 25	< 0,0025	BL	не более 0,1
307.	Серебристый металлический винт с потайной головкой	Cd	09.03.2024	9:37:07	22 ± 4	0,0022 ± 0,0004	BL	не более 0,01
		Hg	09.03.2024	9:37:07	< 4	< 0,0004	BL	не более 0,1
		Pb	09.03.2024	9:37:07	< 14	< 0,0014	BL	не более 0,1
		Cr(общий)	09.03.2024	9:37:07	441 ± 77	0,0441 ± 0,0077	BL	не более 0,1
		Br(общий)	09.03.2024	9:37:07	< 25	< 0,0025	BL	не более 0,1
308.	Черный многокомпонентный элемент	Cd	09.03.2024	9:38:04	37 ± 20	0,0037 ± 0,0020	BL	не более 0,01
		Hg	09.03.2024	9:38:04	< 4	< 0,0004	BL	не более 0,1
		Pb	09.03.2024	9:38:04	< 14	< 0,0014	BL	не более 0,1
		Cr(общий)	09.03.2024	9:38:04	< 16	< 0,0016	BL	не более 0,1
		Br(общий)	09.03.2024	9:38:04	< 25	< 0,0025	BL	не более 0,1
309.	Серебристый металлический вывод	Cd	09.03.2024	9:38:50	< 3	< 0,0003	BL	не более 0,01
		Hg	09.03.2024	9:38:50	69 ± 18	0,0069 ± 0,0018	BL	не более 0,1
		Pb	09.03.2024	9:38:50	< 14	< 0,0014	BL	не более 0,1
		Cr(общий)	09.03.2024	9:38:50	< 16	< 0,0016	BL	не более 0,1
		Br(общий)	09.03.2024	9:38:50	< 25	< 0,0025	BL	не более 0,1
310.	Розовый многокомпонентный элемент	Cd	09.03.2024	9:39:59	< 3	< 0,0003	BL	не более 0,01
		Hg	09.03.2024	9:39:59	< 4	< 0,0004	BL	не более 0,1
		Pb	09.03.2024	9:39:59	< 14	< 0,0014	BL	не более 0,1
		Cr(общий)	09.03.2024	9:39:59	< 16	< 0,0016	BL	не более 0,1
		Br(общий)	09.03.2024	9:39:59	< 25	< 0,0025	BL	не более 0,1
311.	Серебристый металлический вывод	Cd	09.03.2024	9:40:55	< 3	< 0,0003	BL	не более 0,01
		Hg	09.03.2024	9:40:55	< 4	< 0,0004	BL	не более 0,1
		Pb	09.03.2024	9:40:55	13 ± 4	0,0013 ± 0,0004	BL	не более 0,1
		Cr(общий)	09.03.2024	9:40:55	< 16	< 0,0016	BL	не более 0,1
		Br(общий)	09.03.2024	9:40:55	< 25	< 0,0025	BL	не более 0,1

№ фрагмента	Наименование фрагмента образца	Наименование химического элемента	Дата	Время	Результат рентгено-флуоресцентной спектрометрии ГОСТ ИЕС 62321-3-1-2016		Вывод	Норма по ТР ЕАЭС 037/2016 % весовых
					мг/кг (ppm)	% весовых		
312.	Синяя полимерная оболочка конденсатора электролитического	Cd	09.03.2024	9:41:36	< 3	< 0,0003	BL	не более 0,01
		Hg	09.03.2024	9:41:36	< 4	< 0,0004	BL	не более 0,1
		Pb	09.03.2024	9:41:36	< 14	< 0,0014	BL	не более 0,1
		Cr(общий)	09.03.2024	9:41:36	< 16	< 0,0016	BL	не более 0,1
		Br(общий)	09.03.2024	9:41:36	< 25	< 0,0025	BL	не более 0,1
313.	Серебристый металлический корпус конденсатора электролитического	Cd	09.03.2024	9:42:24	< 3	< 0,0003	BL	не более 0,01
		Hg	09.03.2024	9:42:24	< 4	< 0,0004	BL	не более 0,1
		Pb	09.03.2024	9:42:24	< 14	< 0,0014	BL	не более 0,1
		Cr(общий)	09.03.2024	9:42:24	< 16	< 0,0016	BL	не более 0,1
		Br(общий)	09.03.2024	9:42:24	< 25	< 0,0025	BL	не более 0,1
314.	Серебристая металлическая фольга конденсатора электролитического	Cd	09.03.2024	9:44:35	< 3	< 0,0003	BL	не более 0,01
		Hg	09.03.2024	9:44:35	< 4	< 0,0004	BL	не более 0,1
		Pb	09.03.2024	9:44:35	< 14	< 0,0014	BL	не более 0,1
		Cr(общий)	09.03.2024	9:44:35	167 ± 47	0,0167 ± 0,0047	BL	не более 0,1
		Br(общий)	09.03.2024	9:44:35	< 25	< 0,0025	BL	не более 0,1
315.	Серебристая металлическая пластина конденсатора электролитического	Cd	09.03.2024	9:45:18	< 3	< 0,0003	BL	не более 0,01
		Hg	09.03.2024	9:45:18	< 4	< 0,0004	BL	не более 0,1
		Pb	09.03.2024	9:45:18	< 14	< 0,0014	BL	не более 0,1
		Cr(общий)	09.03.2024	9:45:18	< 16	< 0,0016	BL	не более 0,1
		Br(общий)	09.03.2024	9:45:18	< 25	< 0,0025	BL	не более 0,1
316.	Коричневая бумажная изоляция конденсатора электролитического	Cd	09.03.2024	9:45:53	< 3	< 0,0003	BL	не более 0,01
		Hg	09.03.2024	9:45:53	< 4	< 0,0004	BL	не более 0,1
		Pb	09.03.2024	9:45:53	< 14	< 0,0014	BL	не более 0,1
		Cr(общий)	09.03.2024	9:45:53	134 ± 25	0,0134 ± 0,0025	BL	не более 0,1
		Br(общий)	09.03.2024	9:45:53	< 25	< 0,0025	BL	не более 0,1
317.	Черная полимерная крышка конденсатора электролитического	Cd	09.03.2024	9:46:30	33 ± 9	0,0033 ± 0,0009	BL	не более 0,01
		Hg	09.03.2024	9:46:30	< 4	< 0,0004	BL	не более 0,1
		Pb	09.03.2024	9:46:30	< 14	< 0,0014	BL	не более 0,1
		Cr(общий)	09.03.2024	9:46:30	< 16	< 0,0016	BL	не более 0,1
		Br(общий)	09.03.2024	9:46:30	< 25	< 0,0025	BL	не более 0,1

№ фрагмента	Наименование фрагмента образца	Наименование химического элемента	Дата	Время	Результат рентгено-флуоресцентной спектрометрии ГОСТ ИЕС 62321-3-1-2016		Вывод	Норма по ТР ЕАЭС 037/2016 % весовых
					мг/кг (ppm)	% весовых		
318.	Серебристый металлический вывод конденсатора электролитического	Cd	09.03.2024	9:47:18	< 3	< 0,0003	BL	не более 0,01
		Hg	09.03.2024	9:47:18	16 ± 4	0,0016 ± 0,0004	BL	не более 0,1
		Pb	09.03.2024	9:47:18	< 14	< 0,0014	BL	не более 0,1
		Cr(общий)	09.03.2024	9:47:18	96 ± 21	0,0096 ± 0,0021	BL	не более 0,1
		Br(общий)	09.03.2024	9:47:18	< 25	< 0,0025	BL	не более 0,1
319.	Желтая полимерная пленка	Cd	09.03.2024	9:48:21	< 3	< 0,0003	BL	не более 0,01
		Hg	09.03.2024	9:48:21	< 4	< 0,0004	BL	не более 0,1
		Pb	09.03.2024	9:48:21	< 14	< 0,0014	BL	не более 0,1
		Cr(общий)	09.03.2024	9:48:21	< 16	< 0,0016	BL	не более 0,1
		Br(общий)	09.03.2024	9:48:21	< 25	< 0,0025	BL	не более 0,1
320.	Черный полимерный каркас	Cd	09.03.2024	9:48:58	< 3	< 0,0003	BL	не более 0,01
		Hg	09.03.2024	9:48:58	< 4	< 0,0004	BL	не более 0,1
		Pb	09.03.2024	9:48:58	< 14	< 0,0014	BL	не более 0,1
		Cr(общий)	09.03.2024	9:48:58	273 ± 73	0,0273 ± 0,0073	BL	не более 0,1
		Br(общий)	09.03.2024	9:48:58	< 25	< 0,0025	BL	не более 0,1
321.	Черный ферритовый сердечник	Cd	09.03.2024	9:50:27	< 3	< 0,0003	BL	не более 0,01
		Hg	09.03.2024	9:50:27	< 4	< 0,0004	BL	не более 0,1
		Pb	09.03.2024	9:50:27	< 14	< 0,0014	BL	не более 0,1
		Cr(общий)	09.03.2024	9:50:27	< 16	< 0,0016	BL	не более 0,1
		Br(общий)	09.03.2024	9:50:27	< 25	< 0,0025	BL	не более 0,1
322.	Золотистый металлический проводник	Cd	09.03.2024	9:51:04	< 3	< 0,0003	BL	не более 0,01
		Hg	09.03.2024	9:51:04	< 4	< 0,0004	BL	не более 0,1
		Pb	09.03.2024	9:51:04	< 14	< 0,0014	BL	не более 0,1
		Cr(общий)	09.03.2024	9:51:04	< 16	< 0,0016	BL	не более 0,1
		Br(общий)	09.03.2024	9:51:04	< 25	< 0,0025	BL	не более 0,1
323.	Серебристый металлический вывод	Cd	09.03.2024	9:51:45	< 3	< 0,0003	BL	не более 0,01
		Hg	09.03.2024	9:51:45	< 4	< 0,0004	BL	не более 0,1
		Pb	09.03.2024	9:51:45	< 14	< 0,0014	BL	не более 0,1
		Cr(общий)	09.03.2024	9:51:45	< 16	< 0,0016	BL	не более 0,1
		Br(общий)	09.03.2024	9:51:45	< 25	< 0,0025	BL	не более 0,1

№ фрагмента	Наименование фрагмента образца	Наименование химического элемента	Дата	Время	Результат рентгено-флуоресцентной спектрометрии ГОСТ ИЕС 62321-3-1-2016		Вывод	Норма по ТР ЕАЭС 037/2016 % весовых
					мг/кг (ppm)	% весовых		
324.	Черный многокомпонентный элемент	Cd	09.03.2024	9:54:09	< 3	< 0,0003	BL	не более 0,01
		Hg	09.03.2024	9:54:09	< 4	< 0,0004	BL	не более 0,1
		Pb	09.03.2024	9:54:09	< 14	< 0,0014	BL	не более 0,1
		Cr(общий)	09.03.2024	9:54:09	< 16	< 0,0016	BL	не более 0,1
		Br(общий)	09.03.2024	9:54:09	< 25	< 0,0025	BL	не более 0,1
325.	Серебристый металлический подложка	Cd	09.03.2024	9:55:42	< 3	< 0,0003	BL	не более 0,01
		Hg	09.03.2024	9:55:42	< 4	< 0,0004	BL	не более 0,1
		Pb	09.03.2024	9:55:42	< 14	< 0,0014	BL	не более 0,1
		Cr(общий)	09.03.2024	9:55:42	< 16	< 0,0016	BL	не более 0,1
		Br(общий)	09.03.2024	9:55:42	< 25	< 0,0025	BL	не более 0,1
326.	Серебристый металлический вывод	Cd	09.03.2024	9:56:33	< 3	< 0,0003	BL	не более 0,01
		Hg	09.03.2024	9:56:33	< 4	< 0,0004	BL	не более 0,1
		Pb	09.03.2024	9:56:33	< 14	< 0,0014	BL	не более 0,1
		Cr(общий)	09.03.2024	9:56:33	< 16	< 0,0016	BL	не более 0,1
		Br(общий)	09.03.2024	9:56:33	< 25	< 0,0025	BL	не более 0,1
327.	Зеленый многокомпонентный светодиод	Cd	09.03.2024	9:57:15	< 3	< 0,0003	BL	не более 0,01
		Hg	09.03.2024	9:57:15	< 4	< 0,0004	BL	не более 0,1
		Pb	09.03.2024	9:57:15	< 14	< 0,0014	BL	не более 0,1
		Cr(общий)	09.03.2024	9:57:15	< 16	< 0,0016	BL	не более 0,1
		Br(общий)	09.03.2024	9:57:15	< 25	< 0,0025	BL	не более 0,1
328.	Серебристый металлический вывод	Cd	09.03.2024	9:58:26	< 3	< 0,0003	BL	не более 0,01
		Hg	09.03.2024	9:58:26	< 4	< 0,0004	BL	не более 0,1
		Pb	09.03.2024	9:58:26	< 14	< 0,0014	BL	не более 0,1
		Cr(общий)	09.03.2024	9:58:26	< 16	< 0,0016	BL	не более 0,1
		Br(общий)	09.03.2024	9:58:26	< 25	< 0,0025	BL	не более 0,1
329.	Белый полимерный регулировочный винт	Cd	09.03.2024	10:15:48	< 3	< 0,0003	BL	не более 0,01
		Hg	09.03.2024	10:15:48	< 4	< 0,0004	BL	не более 0,1
		Pb	09.03.2024	10:15:48	< 14	< 0,0014	BL	не более 0,1
		Cr(общий)	09.03.2024	10:15:48	< 16	< 0,0016	BL	не более 0,1
		Br(общий)	09.03.2024	10:15:48	< 25	< 0,0025	BL	не более 0,1

№ фрагмента	Наименование фрагмента образца	Наименование химического элемента	Дата	Время	Результат рентгено-флуоресцентной спектрометрии ГОСТ ИЕС 62321-3-1-2016		Вывод	Норма по ТР ЕАЭС 037/2016 % весовых
					мг/кг (ppm)	% весовых		
330.	Белая многокомпонентная подложка	Cd	09.03.2024	10:16:31	< 3	< 0,0003	BL	не более 0,01
		Hg	09.03.2024	10:16:31	< 4	< 0,0004	BL	не более 0,1
		Pb	09.03.2024	10:16:31	< 14	< 0,0014	BL	не более 0,1
		Cr(общий)	09.03.2024	10:16:31	< 16	< 0,0016	BL	не более 0,1
		Br(общий)	09.03.2024	10:16:31	< 25	< 0,0025	BL	не более 0,1
331.	Серебристый металлический подвижный контакт	Cd	09.03.2024	10:17:19	< 3	< 0,0003	BL	не более 0,01
		Hg	09.03.2024	10:17:19	40 ± 9	0,0040 ± 0,0009	BL	не более 0,1
		Pb	09.03.2024	10:17:19	22 ± 6	0,0022 ± 0,0006	BL	не более 0,1
		Cr(общий)	09.03.2024	10:17:19	< 16	< 0,0016	BL	не более 0,1
		Br(общий)	09.03.2024	10:17:19	< 25	< 0,0025	BL	не более 0,1
332.	Серебристый металлический припой	Cd	09.03.2024	10:18:10	< 3	< 0,0003	BL	не более 0,01
		Hg	09.03.2024	10:18:10	40 ± 9	0,0040 ± 0,0009	BL	не более 0,1
		Pb	09.03.2024	10:18:10	22 ± 6	0,0022 ± 0,0006	BL	не более 0,1
		Cr(общий)	09.03.2024	10:18:10	< 16	< 0,0016	BL	не более 0,1
		Br(общий)	09.03.2024	10:18:10	< 25	< 0,0025	BL	не более 0,1
333.	Серебристый металлический вывод	Cd	09.03.2024	10:18:35	< 3	< 0,0003	BL	не более 0,01
		Hg	09.03.2024	10:18:35	< 4	< 0,0004	BL	не более 0,1
		Pb	09.03.2024	10:18:35	< 14	< 0,0014	BL	не более 0,1
		Cr(общий)	09.03.2024	10:18:35	332 ± 91	0,0332 ± 0,0091	BL	не более 0,1
		Br(общий)	09.03.2024	10:18:35	< 25	< 0,0025	BL	не более 0,1
334.	Черный многокомпонентный диод	Cd	09.03.2024	10:19:10	42 ± 4	0,0042 ± 0,0004	BL	не более 0,01
		Hg	09.03.2024	10:19:10	< 4	< 0,0004	BL	не более 0,1
		Pb	09.03.2024	10:19:10	< 14	< 0,0014	BL	не более 0,1
		Cr(общий)	09.03.2024	10:19:10	< 16	< 0,0016	BL	не более 0,1
		Br(общий)	09.03.2024	10:19:10	< 25	< 0,0025	BL	не более 0,1
335.	Серебристый металлический вывод	Cd	09.03.2024	10:19:47	38 ± 5	0,0038 ± 0,0005	BL	не более 0,01
		Hg	09.03.2024	10:19:47	< 4	< 0,0004	BL	не более 0,1
		Pb	09.03.2024	10:19:47	< 14	< 0,0014	BL	не более 0,1
		Cr(общий)	09.03.2024	10:19:47	150 ± 126	0,0150 ± 0,0126	BL	не более 0,1
		Br(общий)	09.03.2024	10:19:47	< 25	< 0,0025	BL	не более 0,1

№ фрагмента	Наименование фрагмента образца	Наименование химического элемента	Дата	Время	Результат рентгено-флуоресцентной спектрометрии ГОСТ ИЕС 62321-3-1-2016		Вывод	Норма по ТР ЕАЭС 037/2016 % весовых
					мг/кг (ppm)	% весовых		
336.	Розовый многокомпонентный резистор	Cd	09.03.2024	10:20:48	< 3	< 0,0003	BL	не более 0,01
		Hg	09.03.2024	10:20:48	< 4	< 0,0004	BL	не более 0,1
		Pb	09.03.2024	10:20:48	34 ± 6	0,0034 ± 0,0006	BL	не более 0,1
		Cr(общий)	09.03.2024	10:20:48	< 16	< 0,0016	BL	не более 0,1
		Br(общий)	09.03.2024	10:20:48	< 25	< 0,0025	BL	не более 0,1
337.	Серебристый металлический вывод	Cd	09.03.2024	10:21:25	< 3	< 0,0003	BL	не более 0,01
		Hg	09.03.2024	10:21:25	< 4	< 0,0004	BL	не более 0,1
		Pb	09.03.2024	10:21:25	< 14	< 0,0014	BL	не более 0,1
		Cr(общий)	09.03.2024	10:21:25	< 16	< 0,0016	BL	не более 0,1
		Br(общий)	09.03.2024	10:21:25	< 25	< 0,0025	BL	не более 0,1
338.	Черная полимерная оболочка конденсатора электролитического	Cd	09.03.2024	10:22:43	< 3	< 0,0003	BL	не более 0,01
		Hg	09.03.2024	10:22:43	< 4	< 0,0004	BL	не более 0,1
		Pb	09.03.2024	10:22:43	< 14	< 0,0014	BL	не более 0,1
		Cr(общий)	09.03.2024	10:22:43	< 16	< 0,0016	BL	не более 0,1
		Br(общий)	09.03.2024	10:22:43	< 25	< 0,0025	BL	не более 0,1
339.	Серебристый металлический корпус конденсатора электролитического	Cd	09.03.2024	10:23:16	< 3	< 0,0003	BL	не более 0,01
		Hg	09.03.2024	10:23:16	< 4	< 0,0004	BL	не более 0,1
		Pb	09.03.2024	10:23:16	< 14	< 0,0014	BL	не более 0,1
		Cr(общий)	09.03.2024	10:23:16	< 16	< 0,0016	BL	не более 0,1
		Br(общий)	09.03.2024	10:23:16	< 25	< 0,0025	BL	не более 0,1
340.	Серебристая металлическая фольга конденсатора электролитического	Cd	09.03.2024	10:23:55	< 3	< 0,0003	BL	не более 0,01
		Hg	09.03.2024	10:23:55	< 4	< 0,0004	BL	не более 0,1
		Pb	09.03.2024	10:23:55	< 14	< 0,0014	BL	не более 0,1
		Cr(общий)	09.03.2024	10:23:55	< 16	< 0,0016	BL	не более 0,1
		Br(общий)	09.03.2024	10:23:55	< 25	< 0,0025	BL	не более 0,1
341.	Серебристая металлическая пластина конденсатора электролитического	Cd	09.03.2024	10:24:40	< 3	< 0,0003	BL	не более 0,01
		Hg	09.03.2024	10:24:40	< 4	< 0,0004	BL	не более 0,1
		Pb	09.03.2024	10:24:40	< 14	< 0,0014	BL	не более 0,1
		Cr(общий)	09.03.2024	10:24:40	< 16	< 0,0016	BL	не более 0,1
		Br(общий)	09.03.2024	10:24:40	< 25	< 0,0025	BL	не более 0,1

№ фрагмента	Наименование фрагмента образца	Наименование химического элемента	Дата	Время	Результат рентгено-флуоресцентной спектрометрии ГОСТ ИЕС 62321-3-1-2016		Вывод	Норма по ТР ЕАЭС 037/2016 % весовых
					мг/кг (ppm)	% весовых		
342.	Коричневая бумажная изоляция конденсатора электролитического	Cd	09.03.2024	10:25:29	< 3	< 0,0003	BL	не более 0,01
		Hg	09.03.2024	10:25:29	29 ± 9	0,0029 ± 0,0009	BL	не более 0,1
		Pb	09.03.2024	10:25:29	< 14	< 0,0014	BL	не более 0,1
		Cr(общий)	09.03.2024	10:25:29	< 16	< 0,0016	BL	не более 0,1
		Br(общий)	09.03.2024	10:25:29	< 25	< 0,0025	BL	не более 0,1
343.	Черная полимерная крышка конденсатора электролитического	Cd	09.03.2024	10:26:06	< 3	< 0,0003	BL	не более 0,01
		Hg	09.03.2024	10:26:06	< 4	< 0,0004	BL	не более 0,1
		Pb	09.03.2024	10:26:06	< 14	< 0,0014	BL	не более 0,1
		Cr(общий)	09.03.2024	10:26:06	< 16	< 0,0016	BL	не более 0,1
		Br(общий)	09.03.2024	10:26:06	< 25	< 0,0025	BL	не более 0,1
344.	Серебристый металлический вывод конденсатора электролитического	Cd	09.03.2024	10:26:58	< 3	< 0,0003	BL	не более 0,01
		Hg	09.03.2024	10:26:58	< 4	< 0,0004	BL	не более 0,1
		Pb	09.03.2024	10:26:58	< 14	< 0,0014	BL	не более 0,1
		Cr(общий)	09.03.2024	10:26:58	< 16	< 0,0016	BL	не более 0,1
		Br(общий)	09.03.2024	10:26:58	< 25	< 0,0025	BL	не более 0,1
345.	Черный многокомпонентный элемент	Cd	09.03.2024	10:27:45	< 3	< 0,0003	BL	не более 0,01
		Hg	09.03.2024	10:27:45	< 4	< 0,0004	BL	не более 0,1
		Pb	09.03.2024	10:27:45	< 14	< 0,0014	BL	не более 0,1
		Cr(общий)	09.03.2024	10:27:45	< 16	< 0,0016	BL	не более 0,1
		Br(общий)	09.03.2024	10:27:45	< 25	< 0,0025	BL	не более 0,1
346.	Серебристый металлический вывод	Cd	09.03.2024	10:28:26	< 3	< 0,0003	BL	не более 0,01
		Hg	09.03.2024	10:28:26	< 4	< 0,0004	BL	не более 0,1
		Pb	09.03.2024	10:28:26	< 14	< 0,0014	BL	не более 0,1
		Cr(общий)	09.03.2024	10:28:26	< 16	< 0,0016	BL	не более 0,1
		Br(общий)	09.03.2024	10:28:26	< 25	< 0,0025	BL	не более 0,1
347.	Черная полимерная оболочка конденсатора электролитического	Cd	09.03.2024	10:29:33	< 3	< 0,0003	BL	не более 0,01
		Hg	09.03.2024	10:29:33	< 4	< 0,0004	BL	не более 0,1
		Pb	09.03.2024	10:29:33	< 14	< 0,0014	BL	не более 0,1
		Cr(общий)	09.03.2024	10:29:33	< 16	< 0,0016	BL	не более 0,1
		Br(общий)	09.03.2024	10:29:33	< 25	< 0,0025	BL	не более 0,1

№ фрагмента	Наименование фрагмента образца	Наименование химического элемента	Дата	Время	Результат рентгено-флуоресцентной спектрометрии ГОСТ ИЕС 62321-3-1-2016		Вывод	Норма по ТР ЕАЭС 037/2016 % весовых
					мг/кг (ppm)	% весовых		
348.	Серебристый металлический корпус конденсатора электролитического	Cd	09.03.2024	10:30:13	< 3	< 0,0003	BL	не более 0,01
		Hg	09.03.2024	10:30:13	< 4	< 0,0004	BL	не более 0,1
		Pb	09.03.2024	10:30:13	52 ± 7	0,0052 ± 0,0007	BL	не более 0,1
		Cr(общий)	09.03.2024	10:30:13	< 16	< 0,0016	BL	не более 0,1
		Br(общий)	09.03.2024	10:30:13	< 25	< 0,0025	BL	не более 0,1
349.	Серебристая металлическая фольга конденсатора электролитического	Cd	09.03.2024	10:31:26	< 3	< 0,0003	BL	не более 0,01
		Hg	09.03.2024	10:31:26	< 4	< 0,0004	BL	не более 0,1
		Pb	09.03.2024	10:31:26	< 14	< 0,0014	BL	не более 0,1
		Cr(общий)	09.03.2024	10:31:26	< 16	< 0,0016	BL	не более 0,1
		Br(общий)	09.03.2024	10:31:26	< 25	< 0,0025	BL	не более 0,1
350.	Серебристая металлическая пластина конденсатора электролитического	Cd	09.03.2024	10:32:18	< 3	< 0,0003	BL	не более 0,01
		Hg	09.03.2024	10:32:18	< 4	< 0,0004	BL	не более 0,1
		Pb	09.03.2024	10:32:18	< 14	< 0,0014	BL	не более 0,1
		Cr(общий)	09.03.2024	10:32:18	< 16	< 0,0016	BL	не более 0,1
		Br(общий)	09.03.2024	10:32:18	< 25	< 0,0025	BL	не более 0,1
351.	Коричневая бумажная изоляция конденсатора электролитического	Cd	09.03.2024	10:33:31	< 3	< 0,0003	BL	не более 0,01
		Hg	09.03.2024	10:33:31	< 4	< 0,0004	BL	не более 0,1
		Pb	09.03.2024	10:33:31	< 14	< 0,0014	BL	не более 0,1
		Cr(общий)	09.03.2024	10:33:31	< 16	< 0,0016	BL	не более 0,1
		Br(общий)	09.03.2024	10:33:31	< 25	< 0,0025	BL	не более 0,1
352.	Черная полимерная крышка конденсатора электролитического	Cd	09.03.2024	10:34:19	< 3	< 0,0003	BL	не более 0,01
		Hg	09.03.2024	10:34:19	< 4	< 0,0004	BL	не более 0,1
		Pb	09.03.2024	10:34:19	< 14	< 0,0014	BL	не более 0,1
		Cr(общий)	09.03.2024	10:34:19	< 16	< 0,0016	BL	не более 0,1
		Br(общий)	09.03.2024	10:34:19	< 25	< 0,0025	BL	не более 0,1
353.	Серебристый металлический вывод конденсатора электролитического	Cd	09.03.2024	10:35:06	< 3	< 0,0003	BL	не более 0,01
		Hg	09.03.2024	10:35:06	< 4	< 0,0004	BL	не более 0,1
		Pb	09.03.2024	10:35:06	< 14	< 0,0014	BL	не более 0,1
		Cr(общий)	09.03.2024	10:35:06	< 16	< 0,0016	BL	не более 0,1
		Br(общий)	09.03.2024	10:35:06	< 25	< 0,0025	BL	не более 0,1

№ фрагмента	Наименование фрагмента образца	Наименование химического элемента	Дата	Время	Результат рентгено-флуоресцентной спектрометрии ГОСТ ИЕС 62321-3-1-2016		Вывод	Норма по ТР ЕАЭС 037/2016 % весовых
					мг/кг (ppm)	% весовых		
354.	Бурая полимерная крышка предохранителя	Cd	09.03.2024	10:35:54	< 3	< 0,0003	BL	не более 0,01
		Hg	09.03.2024	10:35:54	< 4	< 0,0004	BL	не более 0,1
		Pb	09.03.2024	10:35:54	< 14	< 0,0014	BL	не более 0,1
		Cr(общий)	09.03.2024	10:35:54	< 16	< 0,0016	BL	не более 0,1
		Br(общий)	09.03.2024	10:35:54	< 25	< 0,0025	BL	не более 0,1
355.	Черный полимерный корпус	Cd	09.03.2024	10:37:14	< 3	< 0,0003	BL	не более 0,01
		Hg	09.03.2024	10:37:14	< 4	< 0,0004	BL	не более 0,1
		Pb	09.03.2024	10:37:14	< 14	< 0,0014	BL	не более 0,1
		Cr(общий)	09.03.2024	10:37:14	< 16	< 0,0016	BL	не более 0,1
		Br(общий)	09.03.2024	10:37:14	< 25	< 0,0025	BL	не более 0,1
356.	Серебристая металлическая плавкая нить	Cd	09.03.2024	10:38:08	26 ± 7	0,0026 ± 0,0007	BL	не более 0,01
		Hg	09.03.2024	10:38:08	< 4	< 0,0004	BL	не более 0,1
		Pb	09.03.2024	10:38:08	< 14	< 0,0014	BL	не более 0,1
		Cr(общий)	09.03.2024	10:38:08	217 ± 79	0,0217 ± 0,0079	BL	не более 0,1
		Br(общий)	09.03.2024	10:38:08	< 25	< 0,0025	BL	не более 0,1
357.	Белая полимерная нить	Cd	09.03.2024	10:39:31	57 ± 10	0,0057 ± 0,0010	BL	не более 0,01
		Hg	09.03.2024	10:39:31	< 4	< 0,0004	BL	не более 0,1
		Pb	09.03.2024	10:39:31	< 14	< 0,0014	BL	не более 0,1
		Cr(общий)	09.03.2024	10:39:31	45 ± 9	0,0045 ± 0,0009	BL	не более 0,1
		Br(общий)	09.03.2024	10:39:31	< 25	< 0,0025	BL	не более 0,1
358.	Серебристый металлический вывод	Cd	09.03.2024	10:40:26	< 3	< 0,0003	BL	не более 0,01
		Hg	09.03.2024	10:40:26	< 4	< 0,0004	BL	не более 0,1
		Pb	09.03.2024	10:40:26	< 14	< 0,0014	BL	не более 0,1
		Cr(общий)	09.03.2024	10:40:26	< 16	< 0,0016	BL	не более 0,1
		Br(общий)	09.03.2024	10:40:26	< 25	< 0,0025	BL	не более 0,1
359.	Черная полимерная оболочка конденсатора электролитического	Cd	09.03.2024	10:41:25	31 ± 4	0,0031 ± 0,0004	BL	не более 0,01
		Hg	09.03.2024	10:41:25	< 4	< 0,0004	BL	не более 0,1
		Pb	09.03.2024	10:41:25	< 14	< 0,0014	BL	не более 0,1
		Cr(общий)	09.03.2024	10:41:25	< 16	< 0,0016	BL	не более 0,1
		Br(общий)	09.03.2024	10:41:25	< 25	< 0,0025	BL	не более 0,1

№ фрагмента	Наименование фрагмента образца	Наименование химического элемента	Дата	Время	Результат рентгено-флуоресцентной спектрометрии ГОСТ ИЕС 62321-3-1-2016		Вывод	Норма по ТР ЕАЭС 037/2016 % весовых
					мг/кг (ppm)	% весовых		
360.	Серебристый металлический корпус конденсатора электролитического	Cd	09.03.2024	10:42:15	< 3	< 0,0003	BL	не более 0,01
		Hg	09.03.2024	10:42:15	< 4	< 0,0004	BL	не более 0,1
		Pb	09.03.2024	10:42:15	< 14	< 0,0014	BL	не более 0,1
		Cr(общий)	09.03.2024	10:42:15	< 16	< 0,0016	BL	не более 0,1
		Br(общий)	09.03.2024	10:42:15	< 25	< 0,0025	BL	не более 0,1
361.	Серебристая металлическая фольга конденсатора электролитического	Cd	09.03.2024	10:43:04	< 3	< 0,0003	BL	не более 0,01
		Hg	09.03.2024	10:43:04	< 4	< 0,0004	BL	не более 0,1
		Pb	09.03.2024	10:43:04	< 14	< 0,0014	BL	не более 0,1
		Cr(общий)	09.03.2024	10:43:04	< 16	< 0,0016	BL	не более 0,1
		Br(общий)	09.03.2024	10:43:04	< 25	< 0,0025	BL	не более 0,1
362.	Серебристая металлическая пластина конденсатора электролитического	Cd	09.03.2024	10:44:00	< 3	< 0,0003	BL	не более 0,01
		Hg	09.03.2024	10:44:00	< 4	< 0,0004	BL	не более 0,1
		Pb	09.03.2024	10:44:00	< 14	< 0,0014	BL	не более 0,1
		Cr(общий)	09.03.2024	10:44:00	< 16	< 0,0016	BL	не более 0,1
		Br(общий)	09.03.2024	10:44:00	< 25	< 0,0025	BL	не более 0,1
363.	Коричневая бумажная изоляция конденсатора электролитического	Cd	09.03.2024	10:44:23	27 ± 21	0,0027 ± 0,0021	BL	не более 0,01
		Hg	09.03.2024	10:44:23	< 4	< 0,0004	BL	не более 0,1
		Pb	09.03.2024	10:44:23	< 14	< 0,0014	BL	не более 0,1
		Cr(общий)	09.03.2024	10:44:23	< 16	< 0,0016	BL	не более 0,1
		Br(общий)	09.03.2024	10:44:23	< 25	< 0,0025	BL	не более 0,1
364.	Черная полимерная крышка конденсатора электролитического	Cd	09.03.2024	10:45:20	< 3	< 0,0003	BL	не более 0,01
		Hg	09.03.2024	10:45:20	< 4	< 0,0004	BL	не более 0,1
		Pb	09.03.2024	10:45:20	< 14	< 0,0014	BL	не более 0,1
		Cr(общий)	09.03.2024	10:45:20	< 16	< 0,0016	BL	не более 0,1
		Br(общий)	09.03.2024	10:45:20	< 25	< 0,0025	BL	не более 0,1
365.	Серебристый металлический вывод конденсатора электролитического	Cd	09.03.2024	10:46:06	< 3	< 0,0003	BL	не более 0,01
		Hg	09.03.2024	10:46:06	< 4	< 0,0004	BL	не более 0,1
		Pb	09.03.2024	10:46:06	< 14	< 0,0014	BL	не более 0,1
		Cr(общий)	09.03.2024	10:46:06	< 16	< 0,0016	BL	не более 0,1
		Br(общий)	09.03.2024	10:46:06	< 25	< 0,0025	BL	не более 0,1

№ фрагмента	Наименование фрагмента образца	Наименование химического элемента	Дата	Время	Результат рентгено-флуоресцентной спектрометрии ГОСТ ИЕС 62321-3-1-2016		Вывод	Норма по ТР ЕАЭС 037/2016 % весовых
					мг/кг (ppm)	% весовых		
366.	Черный многокомпонентный элемент	Cd	09.03.2024	10:47:38	< 3	< 0,0003	BL	не более 0,01
		Hg	09.03.2024	10:47:38	< 4	< 0,0004	BL	не более 0,1
		Pb	09.03.2024	10:47:38	< 14	< 0,0014	BL	не более 0,1
		Cr(общий)	09.03.2024	10:47:38	< 16	< 0,0016	BL	не более 0,1
		Br(общий)	09.03.2024	10:47:38	< 25	< 0,0025	BL	не более 0,1
367.	Серебристый металлический вывод	Cd	09.03.2024	10:48:47	< 3	< 0,0003	BL	не более 0,01
		Hg	09.03.2024	10:48:47	11 ± 3	0,0011 ± 0,0003	BL	не более 0,1
		Pb	09.03.2024	10:48:47	14 ± 5	0,0014 ± 0,0005	BL	не более 0,1
		Cr(общий)	09.03.2024	10:48:47	< 16	< 0,0016	BL	не более 0,1
		Br(общий)	09.03.2024	10:48:47	< 25	< 0,0025	BL	не более 0,1
368.	Синий многокомпонентный конденсатор	Cd	09.03.2024	10:49:53	< 3	< 0,0003	BL	не более 0,01
		Hg	09.03.2024	10:49:53	< 4	< 0,0004	BL	не более 0,1
		Pb	09.03.2024	10:49:53	< 14	< 0,0014	BL	не более 0,1
		Cr(общий)	09.03.2024	10:49:53	181 ± 74	0,0181 ± 0,0074	BL	не более 0,1
		Br(общий)	09.03.2024	10:49:53	< 25	< 0,0025	BL	не более 0,1
369.	Серебристый металлический вывод	Cd	09.03.2024	10:51:53	< 3	< 0,0003	BL	не более 0,01
		Hg	09.03.2024	10:51:53	< 4	< 0,0004	BL	не более 0,1
		Pb	09.03.2024	10:51:53	< 14	< 0,0014	BL	не более 0,1
		Cr(общий)	09.03.2024	10:51:53	< 16	< 0,0016	BL	не более 0,1
		Br(общий)	09.03.2024	10:51:53	< 25	< 0,0025	BL	не более 0,1
370.	Прозрачный многокомпонентный стабилитрон	Cd	09.03.2024	10:52:45	< 3	< 0,0003	BL	не более 0,01
		Hg	09.03.2024	10:52:45	< 4	< 0,0004	BL	не более 0,1
		Pb	09.03.2024	10:52:45	< 14	< 0,0014	BL	не более 0,1
		Cr(общий)	09.03.2024	10:52:45	< 16	< 0,0016	BL	не более 0,1
		Br(общий)	09.03.2024	10:52:45	< 25	< 0,0025	BL	не более 0,1
371.	Серебристый металлический вывод	Cd	09.03.2024	10:53:46	< 3	< 0,0003	BL	не более 0,01
		Hg	09.03.2024	10:53:46	< 4	< 0,0004	BL	не более 0,1
		Pb	09.03.2024	10:53:46	< 14	< 0,0014	BL	не более 0,1
		Cr(общий)	09.03.2024	10:53:46	237 ± 91	0,0237 ± 0,0091	BL	не более 0,1
		Br(общий)	09.03.2024	10:53:46	< 25	< 0,0025	BL	не более 0,1

№ фрагмента	Наименование фрагмента образца	Наименование химического элемента	Дата	Время	Результат рентгено-флуоресцентной спектрометрии ГОСТ ИЕС 62321-3-1-2016		Вывод	Норма по ТР ЕАЭС 037/2016 % весовых
					мг/кг (ppm)	% весовых		
372.	Серебристый металлический радиатор	Cd	09.03.2024	10:54:42	< 3	< 0,0003	BL	не более 0,01
		Hg	09.03.2024	10:54:42	< 4	< 0,0004	BL	не более 0,1
		Pb	09.03.2024	10:54:42	< 14	< 0,0014	BL	не более 0,1
		Cr(общий)	09.03.2024	10:54:42	177 ± 84	0,0177 ± 0,0084	BL	не более 0,1
		Br(общий)	09.03.2024	10:54:42	< 25	< 0,0025	BL	не более 0,1
373.	Черная полимерная оболочка	Cd	09.03.2024	10:55:27	< 3	< 0,0003	BL	не более 0,01
		Hg	09.03.2024	10:55:27	< 4	< 0,0004	BL	не более 0,1
		Pb	09.03.2024	10:55:27	< 14	< 0,0014	BL	не более 0,1
		Cr(общий)	09.03.2024	10:55:27	< 16	< 0,0016	BL	не более 0,1
		Br(общий)	09.03.2024	10:55:27	< 25	< 0,0025	BL	не более 0,1
374.	Черный ферритовый сердечник	Cd	09.03.2024	10:56:44	< 3	< 0,0003	BL	не более 0,01
		Hg	09.03.2024	10:56:44	< 4	< 0,0004	BL	не более 0,1
		Pb	09.03.2024	10:56:44	< 14	< 0,0014	BL	не более 0,1
		Cr(общий)	09.03.2024	10:56:44	107 ± 75	0,0107 ± 0,0075	BL	не более 0,1
		Br(общий)	09.03.2024	10:56:44	< 25	< 0,0025	BL	не более 0,1
375.	Золотистый металлический проводник	Cd	09.03.2024	10:57:16	26 ± 14	0,0026 ± 0,0014	BL	не более 0,01
		Hg	09.03.2024	10:57:16	< 4	< 0,0004	BL	не более 0,1
		Pb	09.03.2024	10:57:16	< 14	< 0,0014	BL	не более 0,1
		Cr(общий)	09.03.2024	10:57:16	< 16	< 0,0016	BL	не более 0,1
		Br(общий)	09.03.2024	10:57:16	< 25	< 0,0025	BL	не более 0,1
376.	Серебристый металлический винт с полукруглой головкой	Cd	09.03.2024	10:58:06	< 3	< 0,0003	BL	не более 0,01
		Hg	09.03.2024	10:58:06	< 4	< 0,0004	BL	не более 0,1
		Pb	09.03.2024	10:58:06	< 14	< 0,0014	BL	не более 0,1
		Cr(общий)	09.03.2024	10:58:06	< 16	< 0,0016	BL	не более 0,1
		Br(общий)	09.03.2024	10:58:06	< 25	< 0,0025	BL	не более 0,1
377.	Серебристая металлическая квадратная шайба	Cd	09.03.2024	10:58:46	< 3	< 0,0003	BL	не более 0,01
		Hg	09.03.2024	10:58:46	< 4	< 0,0004	BL	не более 0,1
		Pb	09.03.2024	10:58:46	< 14	< 0,0014	BL	не более 0,1
		Cr(общий)	09.03.2024	10:58:46	< 16	< 0,0016	BL	не более 0,1
		Br(общий)	09.03.2024	10:58:46	< 25	< 0,0025	BL	не более 0,1

№ фрагмента	Наименование фрагмента образца	Наименование химического элемента	Дата	Время	Результат рентгено-флуоресцентной спектрометрии ГОСТ ИЕС 62321-3-1-2016		Вывод	Норма по ТР ЕАЭС 037/2016 % весовых
					мг/кг (ppm)	% весовых		
378.	Серебристый металлический контакт	Cd	09.03.2024	10:59:40	< 3	< 0,0003	BL	не более 0,01
		Hg	09.03.2024	10:59:40	< 4	< 0,0004	BL	не более 0,1
		Pb	09.03.2024	10:59:40	34 ± 8	0,0034 ± 0,0008	BL	не более 0,1
		Cr(общий)	09.03.2024	10:59:40	< 16	< 0,0016	BL	не более 0,1
		Br(общий)	09.03.2024	10:59:40	< 25	< 0,0025	BL	не более 0,1
379.	Черный полимерный корпус разъема	Cd	09.03.2024	11:00:18	< 3	< 0,0003	BL	не более 0,01
		Hg	09.03.2024	11:00:18	< 4	< 0,0004	BL	не более 0,1
		Pb	09.03.2024	11:00:18	259 ± 36	0,0259 ± 0,0036	BL	не более 0,1
		Cr(общий)	09.03.2024	11:00:18	< 16	< 0,0016	BL	не более 0,1
		Br(общий)	09.03.2024	11:00:18	< 25	< 0,0025	BL	не более 0,1
380.	Синий многокомпонентный конденсатор	Cd	09.03.2024	11:00:46	< 3	< 0,0003	BL	не более 0,01
		Hg	09.03.2024	11:00:46	60 ± 6	0,0060 ± 0,0006	BL	не более 0,1
		Pb	09.03.2024	11:00:46	21 ± 4	0,0021 ± 0,0004	BL	не более 0,1
		Cr(общий)	09.03.2024	11:00:46	49 ± 15	0,0049 ± 0,0015	BL	не более 0,1
		Br(общий)	09.03.2024	11:00:46	< 25	< 0,0025	BL	не более 0,1
381.	Черный ферритовый фильтр ЭМП	Cd	09.03.2024	11:01:22	< 3	< 0,0003	BL	не более 0,01
		Hg	09.03.2024	11:01:22	< 4	< 0,0004	BL	не более 0,1
		Pb	09.03.2024	11:01:22	418 ± 143	0,0418 ± 0,0143	BL	не более 0,1
		Cr(общий)	09.03.2024	11:01:22	< 16	< 0,0016	BL	не более 0,1
		Br(общий)	09.03.2024	11:01:22	< 25	< 0,0025	BL	не более 0,1
382.	Серебристый металлический вывод	Cd	09.03.2024	11:01:55	< 3	< 0,0003	BL	не более 0,01
		Hg	09.03.2024	11:01:55	< 4	< 0,0004	BL	не более 0,1
		Pb	09.03.2024	11:01:55	< 14	< 0,0014	BL	не более 0,1
		Cr(общий)	09.03.2024	11:01:55	< 16	< 0,0016	BL	не более 0,1
		Br(общий)	09.03.2024	11:01:55	< 25	< 0,0025	BL	не более 0,1
383.	Бежевый многокомпонентный резистор	Cd	09.03.2024	11:02:34	< 3	< 0,0003	BL	не более 0,01
		Hg	09.03.2024	11:02:34	< 4	< 0,0004	BL	не более 0,1
		Pb	09.03.2024	11:02:34	382 ± 62	0,0382 ± 0,0062	BL	не более 0,1
		Cr(общий)	09.03.2024	11:02:34	< 16	< 0,0016	BL	не более 0,1
		Br(общий)	09.03.2024	11:02:34	< 25	< 0,0025	BL	не более 0,1

№ фрагмента	Наименование фрагмента образца	Наименование химического элемента	Дата	Время	Результат рентгено-флуоресцентной спектрометрии ГОСТ ИЕС 62321-3-1-2016		Вывод	Норма по ТР ЕАЭС 037/2016 % весовых
					мг/кг (ppm)	% весовых		
384.	Серебристый металлический вывод	Cd	09.03.2024	11:03:17	< 3	< 0,0003	BL	не более 0,01
		Hg	09.03.2024	11:03:17	< 4	< 0,0004	BL	не более 0,1
		Pb	09.03.2024	11:03:17	< 14	< 0,0014	BL	не более 0,1
		Cr(общий)	09.03.2024	11:03:17	< 16	< 0,0016	BL	не более 0,1
		Br(общий)	09.03.2024	11:03:17	< 25	< 0,0025	BL	не более 0,1
385.	Синий многокомпонентный конденсатор	Cd	09.03.2024	11:04:29	< 3	< 0,0003	BL	не более 0,01
		Hg	09.03.2024	11:04:29	< 4	< 0,0004	BL	не более 0,1
		Pb	09.03.2024	11:04:29	< 14	< 0,0014	BL	не более 0,1
		Cr(общий)	09.03.2024	11:04:29	< 16	< 0,0016	BL	не более 0,1
		Br(общий)	09.03.2024	11:04:29	< 25	< 0,0025	BL	не более 0,1
386.	Серебристый металлический вывод	Cd	09.03.2024	11:05:40	< 3	< 0,0003	BL	не более 0,01
		Hg	09.03.2024	11:05:40	< 4	< 0,0004	BL	не более 0,1
		Pb	09.03.2024	11:05:40	< 14	< 0,0014	BL	не более 0,1
		Cr(общий)	09.03.2024	11:05:40	< 16	< 0,0016	BL	не более 0,1
		Br(общий)	09.03.2024	11:05:40	< 25	< 0,0025	BL	не более 0,1
387.	Черный ферритовый сердечник	Cd	09.03.2024	11:06:44	< 3	< 0,0003	BL	не более 0,01
		Hg	09.03.2024	11:06:44	< 4	< 0,0004	BL	не более 0,1
		Pb	09.03.2024	11:06:44	261 ± 42	0,0261 ± 0,0042	BL	не более 0,1
		Cr(общий)	09.03.2024	11:06:44	< 16	< 0,0016	BL	не более 0,1
		Br(общий)	09.03.2024	11:06:44	< 25	< 0,0025	BL	не более 0,1
388.	Золотистый металлический проводник	Cd	09.03.2024	11:08:17	< 3	< 0,0003	BL	не более 0,01
		Hg	09.03.2024	11:08:17	29 ± 4	0,0029 ± 0,0004	BL	не более 0,1
		Pb	09.03.2024	11:08:17	< 14	< 0,0014	BL	не более 0,1
		Cr(общий)	09.03.2024	11:08:17	< 16	< 0,0016	BL	не более 0,1
		Br(общий)	09.03.2024	11:08:17	< 25	< 0,0025	BL	не более 0,1
389.	Черный полимерный компаунд	Cd	09.03.2024	11:09:02	< 3	< 0,0003	BL	не более 0,01
		Hg	09.03.2024	11:09:02	< 4	< 0,0004	BL	не более 0,1
		Pb	09.03.2024	11:09:02	143 ± 24	0,0143 ± 0,0024	BL	не более 0,1
		Cr(общий)	09.03.2024	11:09:02	< 16	< 0,0016	BL	не более 0,1
		Br(общий)	09.03.2024	11:09:02	< 25	< 0,0025	BL	не более 0,1

№ фрагмента	Наименование фрагмента образца	Наименование химического элемента	Дата	Время	Результат рентгено-флуоресцентной спектрометрии ГОСТ ИЕС 62321-3-1-2016		Вывод	Норма по ТР ЕАЭС 037/2016 % весовых
					мг/кг (ppm)	% весовых		
390.	Серебристый металлический вывод	Cd	09.03.2024	11:10:12	< 3	< 0,0003	BL	не более 0,01
		Hg	09.03.2024	11:10:12	< 4	< 0,0004	BL	не более 0,1
		Pb	09.03.2024	11:10:12	401 ± 81	0,0401 ± 0,0081	BL	не более 0,1
		Cr(общий)	09.03.2024	11:10:12	< 16	< 0,0016	BL	не более 0,1
		Br(общий)	09.03.2024	11:10:12	< 25	< 0,0025	BL	не более 0,1
391.	Голубой полимерный корпус	Cd	09.03.2024	11:10:43	< 3	< 0,0003	BL	не более 0,01
		Hg	09.03.2024	11:10:43	< 4	< 0,0004	BL	не более 0,1
		Pb	09.03.2024	11:10:43	< 14	< 0,0014	BL	не более 0,1
		Cr(общий)	09.03.2024	11:10:43	< 16	< 0,0016	BL	не более 0,1
		Br(общий)	09.03.2024	11:10:43	< 25	< 0,0025	BL	не более 0,1
392.	Прозрачная полимерная пленка	Cd	09.03.2024	11:11:24	< 3	< 0,0003	BL	не более 0,01
		Hg	09.03.2024	11:11:24	< 4	< 0,0004	BL	не более 0,1
		Pb	09.03.2024	11:11:24	209 ± 35	0,0209 ± 0,0035	BL	не более 0,1
		Cr(общий)	09.03.2024	11:11:24	< 16	< 0,0016	BL	не более 0,1
		Br(общий)	09.03.2024	11:11:24	< 25	< 0,0025	BL	не более 0,1
393.	Серебристая металлическая пленка	Cd	09.03.2024	11:12:08	< 3	< 0,0003	BL	не более 0,01
		Hg	09.03.2024	11:12:08	< 4	< 0,0004	BL	не более 0,1
		Pb	09.03.2024	11:12:08	< 14	< 0,0014	BL	не более 0,1
		Cr(общий)	09.03.2024	11:12:08	< 16	< 0,0016	BL	не более 0,1
		Br(общий)	09.03.2024	11:12:08	< 25	< 0,0025	BL	не более 0,1
394.	Белый полимерный компаунд	Cd	09.03.2024	11:12:50	< 3	< 0,0003	BL	не более 0,01
		Hg	09.03.2024	11:12:50	< 4	< 0,0004	BL	не более 0,1
		Pb	09.03.2024	11:12:50	190 ± 103	0,0190 ± 0,0103	BL	не более 0,1
		Cr(общий)	09.03.2024	11:12:50	< 16	< 0,0016	BL	не более 0,1
		Br(общий)	09.03.2024	11:12:50	< 25	< 0,0025	BL	не более 0,1
395.	Серебристый металлический вывод	Cd	09.03.2024	11:13:32	< 3	< 0,0003	BL	не более 0,01
		Hg	09.03.2024	11:13:32	14 ± 3	0,0014 ± 0,0003	BL	не более 0,1
		Pb	09.03.2024	11:13:32	< 14	< 0,0014	BL	не более 0,1
		Cr(общий)	09.03.2024	11:13:32	< 16	< 0,0016	BL	не более 0,1
		Br(общий)	09.03.2024	11:13:32	< 25	< 0,0025	BL	не более 0,1

№ фрагмента	Наименование фрагмента образца	Наименование химического элемента	Дата	Время	Результат рентгено-флуоресцентной спектрометрии ГОСТ ИЕС 62321-3-1-2016		Вывод	Норма по ТР ЕАЭС 037/2016 % весовых
					мг/кг (ppm)	% весовых		
396.	Зеленый многокомпонентный элемент	Cd	09.03.2024	11:14:40	< 3	< 0,0003	BL	не более 0,01
		Hg	09.03.2024	11:14:40	< 4	< 0,0004	BL	не более 0,1
		Pb	09.03.2024	11:14:40	242 ± 128	0,0242 ± 0,0128	BL	не более 0,1
		Cr(общий)	09.03.2024	11:14:40	< 16	< 0,0016	BL	не более 0,1
		Br(общий)	09.03.2024	11:14:40	< 25	< 0,0025	BL	не более 0,1
397.	Серебристый металлический вывод	Cd	09.03.2024	11:15:19	< 3	< 0,0003	BL	не более 0,01
		Hg	09.03.2024	11:15:19	< 4	< 0,0004	BL	не более 0,1
		Pb	09.03.2024	11:15:19	< 14	< 0,0014	BL	не более 0,1
		Cr(общий)	09.03.2024	11:15:19	< 16	< 0,0016	BL	не более 0,1
		Br(общий)	09.03.2024	11:15:19	< 25	< 0,0025	BL	не более 0,1
398.	Черный многокомпонентный SMD резистор 3R0	Cd	09.03.2024	11:16:48	< 3	< 0,0003	BL	не более 0,01
		Hg	09.03.2024	11:16:48	< 4	< 0,0004	BL	не более 0,1
		Pb	09.03.2024	11:16:48	238 ± 105	0,0238 ± 0,0105	BL	не более 0,1
		Cr(общий)	09.03.2024	11:16:48	< 16	< 0,0016	BL	не более 0,1
		Br(общий)	09.03.2024	11:16:48	< 25	< 0,0025	BL	не более 0,1
399.	Серебристый металлический вывод	Cd	09.03.2024	11:17:42	< 3	< 0,0003	BL	не более 0,01
		Hg	09.03.2024	11:17:42	< 4	< 0,0004	BL	не более 0,1
		Pb	09.03.2024	11:17:42	< 14	< 0,0014	BL	не более 0,1
		Cr(общий)	09.03.2024	11:17:42	90 ± 22	0,0090 ± 0,0022	BL	не более 0,1
		Br(общий)	09.03.2024	11:17:42	< 25	< 0,0025	BL	не более 0,1
400.	Черный многокомпонентный элемент	Cd	09.03.2024	11:18:19	< 3	< 0,0003	BL	не более 0,01
		Hg	09.03.2024	11:18:19	< 4	< 0,0004	BL	не более 0,1
		Pb	09.03.2024	11:18:19	< 14	< 0,0014	BL	не более 0,1
		Cr(общий)	09.03.2024	11:18:19	< 16	< 0,0016	BL	не более 0,1
		Br(общий)	09.03.2024	11:18:19	< 25	< 0,0025	BL	не более 0,1
401.	Серебристый металлический вывод	Cd	09.03.2024	11:19:09	< 3	< 0,0003	BL	не более 0,01
		Hg	09.03.2024	11:19:09	< 4	< 0,0004	BL	не более 0,1
		Pb	09.03.2024	11:19:09	< 14	< 0,0014	BL	не более 0,1
		Cr(общий)	09.03.2024	11:19:09	58 ± 12	0,0058 ± 0,0012	BL	не более 0,1
		Br(общий)	09.03.2024	11:19:09	< 25	< 0,0025	BL	не более 0,1

№ фрагмента	Наименование фрагмента образца	Наименование химического элемента	Дата	Время	Результат рентгено-флуоресцентной спектрометрии ГОСТ ИЕС 62321-3-1-2016		Вывод	Норма по ТР ЕАЭС 037/2016 % весовых
					мг/кг (ppm)	% весовых		
402.	Черный многокомпонентный SMD резистор 332	Cd	09.03.2024	11:19:56	44 ± 10	0,0044 ± 0,0010	BL	не более 0,01
		Hg	09.03.2024	11:19:56	< 4	< 0,0004	BL	не более 0,1
		Pb	09.03.2024	11:19:56	355 ± 39	0,0335 ± 0,0039	BL	не более 0,1
		Cr(общий)	09.03.2024	11:19:56	< 16	< 0,0016	BL	не более 0,1
		Br(общий)	09.03.2024	11:19:56	< 25	< 0,0025	BL	не более 0,1
403.	Серебристый металлический вывод	Cd	09.03.2024	11:20:46	< 3	< 0,0003	BL	не более 0,01
		Hg	09.03.2024	11:20:46	< 4	< 0,0004	BL	не более 0,1
		Pb	09.03.2024	11:20:46	< 14	< 0,0014	BL	не более 0,1
		Cr(общий)	09.03.2024	11:20:46	< 16	< 0,0016	BL	не более 0,1
		Br(общий)	09.03.2024	11:20:46	< 25	< 0,0025	BL	не более 0,1
404.	Черный многокомпонентный элемент	Cd	09.03.2024	11:21:13	< 3	< 0,0003	BL	не более 0,01
		Hg	09.03.2024	11:21:13	< 4	< 0,0004	BL	не более 0,1
		Pb	09.03.2024	11:21:13	< 14	< 0,0014	BL	не более 0,1
		Cr(общий)	09.03.2024	11:21:13	< 16	< 0,0016	BL	не более 0,1
		Br(общий)	09.03.2024	11:21:13	61 ± 2	0,0061 ± 0,0002	BL	не более 0,1
405.	Серебристый металлический вывод	Cd	09.03.2024	11:21:44	< 3	< 0,0003	BL	не более 0,01
		Hg	09.03.2024	11:21:44	< 4	< 0,0004	BL	не более 0,1
		Pb	09.03.2024	11:21:44	158 ± 48	0,0158 ± 0,0048	BL	не более 0,1
		Cr(общий)	09.03.2024	11:21:44	< 16	< 0,0016	BL	не более 0,1
		Br(общий)	09.03.2024	11:21:44	< 25	< 0,0025	BL	не более 0,1
406.	Желтый многокомпонентный SMD конденсатор	Cd	09.03.2024	11:22:12	< 3	< 0,0003	BL	не более 0,01
		Hg	09.03.2024	11:22:12	< 4	< 0,0004	BL	не более 0,1
		Pb	09.03.2024	11:22:12	< 14	< 0,0014	BL	не более 0,1
		Cr(общий)	09.03.2024	11:22:12	84 ± 17	0,0084 ± 0,0017	BL	не более 0,1
		Br(общий)	09.03.2024	11:22:12	< 25	< 0,0025	BL	не более 0,1
407.	Серебристый металлический вывод	Cd	09.03.2024	11:22:46	< 3	< 0,0003	BL	не более 0,01
		Hg	09.03.2024	11:22:46	< 4	< 0,0004	BL	не более 0,1
		Pb	09.03.2024	11:22:46	< 14	< 0,0014	BL	не более 0,1
		Cr(общий)	09.03.2024	11:22:46	< 16	< 0,0016	BL	не более 0,1
		Br(общий)	09.03.2024	11:22:46	< 25	< 0,0025	BL	не более 0,1

№ фрагмента	Наименование фрагмента образца	Наименование химического элемента	Дата	Время	Результат рентгено-флуоресцентной спектрометрии ГОСТ ИЕС 62321-3-1-2016		Вывод	Норма по ТР ЕАЭС 037/2016 % весовых
					мг/кг (ppm)	% весовых		
408.	Черный многокомпонентный SMD резистор 184	Cd	09.03.2024	11:23:32	< 3	< 0,0003	BL	не более 0,01
		Hg	09.03.2024	11:23:32	< 4	< 0,0004	BL	не более 0,1
		Pb	09.03.2024	11:23:32	< 14	< 0,0014	BL	не более 0,1
		Cr(общий)	09.03.2024	11:23:32	< 16	< 0,0016	BL	не более 0,1
		Br(общий)	09.03.2024	11:23:32	< 25	< 0,0025	BL	не более 0,1
409.	Серебристый металлический вывод	Cd	09.03.2024	11:24:31	< 3	< 0,0003	BL	не более 0,01
		Hg	09.03.2024	11:24:31	< 4	< 0,0004	BL	не более 0,1
		Pb	09.03.2024	11:24:31	297 ± 97	0,0297 ± 0,0097	BL	не более 0,1
		Cr(общий)	09.03.2024	11:24:31	< 16	< 0,0016	BL	не более 0,1
		Br(общий)	09.03.2024	11:24:31	< 25	< 0,0025	BL	не более 0,1
410.	Черный многокомпонентный элемент	Cd	09.03.2024	11:25:23	< 3	< 0,0003	BL	не более 0,01
		Hg	09.03.2024	11:25:23	< 4	< 0,0004	BL	не более 0,1
		Pb	09.03.2024	11:25:23	18 ± 6	0,0018 ± 0,0006	BL	не более 0,1
		Cr(общий)	09.03.2024	11:25:23	< 16	< 0,0016	BL	не более 0,1
		Br(общий)	09.03.2024	11:25:23	22 ± 3	0,0022 ± 0,0003	BL	не более 0,1
411.	Серебристый металлический вывод	Cd	09.03.2024	11:26:09	< 3	< 0,0003	BL	не более 0,01
		Hg	09.03.2024	11:26:09	< 4	< 0,0004	BL	не более 0,1
		Pb	09.03.2024	11:26:09	< 14	< 0,0014	BL	не более 0,1
		Cr(общий)	09.03.2024	11:26:09	245 ± 62	0,0245 ± 0,0062	BL	не более 0,1
		Br(общий)	09.03.2024	11:26:09	< 25	< 0,0025	BL	не более 0,1
412.	Черный многокомпонентный SMD резистор 151	Cd	09.03.2024	11:26:28	< 3	< 0,0003	BL	не более 0,01
		Hg	09.03.2024	11:26:28	< 4	< 0,0004	BL	не более 0,1
		Pb	09.03.2024	11:26:28	< 14	< 0,0014	BL	не более 0,1
		Cr(общий)	09.03.2024	11:26:28	< 16	< 0,0016	BL	не более 0,1
		Br(общий)	09.03.2024	11:26:28	< 25	< 0,0025	BL	не более 0,1
413.	Серебристый металлический вывод	Cd	09.03.2024	11:27:22	< 3	< 0,0003	BL	не более 0,01
		Hg	09.03.2024	11:27:22	< 4	< 0,0004	BL	не более 0,1
		Pb	09.03.2024	11:27:22	231 ± 28	0,0231 ± 0,0028	BL	не более 0,1
		Cr(общий)	09.03.2024	11:27:22	< 16	< 0,0016	BL	не более 0,1
		Br(общий)	09.03.2024	11:27:22	< 25	< 0,0025	BL	не более 0,1

№ фрагмента	Наименование фрагмента образца	Наименование химического элемента	Дата	Время	Результат рентгено-флуоресцентной спектрометрии ГОСТ ИЕС 62321-3-1-2016		Вывод	Норма по ТР ЕАЭС 037/2016 % весовых
					мг/кг (ppm)	% весовых		
414.	Черный многокомпонентный элемент	Cd	09.03.2024	11:27:59	< 3	< 0,0003	BL	не более 0,01
		Hg	09.03.2024	11:27:59	< 4	< 0,0004	BL	не более 0,1
		Pb	09.03.2024	11:27:59	21 ± 4	0,0021 ± 0,0004	BL	не более 0,1
		Cr(общий)	09.03.2024	11:27:59	< 16	< 0,0016	BL	не более 0,1
		Br(общий)	09.03.2024	11:27:59	< 25	< 0,0025	BL	не более 0,1
415.	Серебристый металлический вывод	Cd	09.03.2024	11:29:00	< 3	< 0,0003	BL	не более 0,01
		Hg	09.03.2024	11:29:00	< 4	< 0,0004	BL	не более 0,1
		Pb	09.03.2024	11:29:00	< 14	< 0,0014	BL	не более 0,1
		Cr(общий)	09.03.2024	11:29:00	< 16	< 0,0016	BL	не более 0,1
		Br(общий)	09.03.2024	11:29:00	< 25	< 0,0025	BL	не более 0,1
416.	Черный многокомпонентный SMD резистор 0	Cd	09.03.2024	11:29:32	< 3	< 0,0003	BL	не более 0,01
		Hg	09.03.2024	11:29:32	< 4	< 0,0004	BL	не более 0,1
		Pb	09.03.2024	11:29:32	< 14	< 0,0014	BL	не более 0,1
		Cr(общий)	09.03.2024	11:29:32	81 ± 17	0,0081 ± 0,0017	BL	не более 0,1
		Br(общий)	09.03.2024	11:29:32	< 25	< 0,0025	BL	не более 0,1
417.	Серебристый металлический вывод	Cd	09.03.2024	11:30:15	< 3	< 0,0003	BL	не более 0,01
		Hg	09.03.2024	11:30:15	< 4	< 0,0004	BL	не более 0,1
		Pb	09.03.2024	11:30:15	< 14	< 0,0014	BL	не более 0,1
		Cr(общий)	09.03.2024	11:30:15	< 16	< 0,0016	BL	не более 0,1
		Br(общий)	09.03.2024	11:30:15	< 25	< 0,0025	BL	не более 0,1
418.	Черный многокомпонентный SMD резистор 120	Cd	09.03.2024	11:30:45	< 3	< 0,0003	BL	не более 0,01
		Hg	09.03.2024	11:30:45	< 4	< 0,0004	BL	не более 0,1
		Pb	09.03.2024	11:30:45	288 ± 18	0,0288 ± 0,0018	BL	не более 0,1
		Cr(общий)	09.03.2024	11:30:45	< 16	< 0,0016	BL	не более 0,1
		Br(общий)	09.03.2024	11:30:45	< 25	< 0,0025	BL	не более 0,1
419.	Серебристый металлический вывод	Cd	09.03.2024	11:31:23	< 3	< 0,0003	BL	не более 0,01
		Hg	09.03.2024	11:31:23	< 4	< 0,0004	BL	не более 0,1
		Pb	09.03.2024	11:31:23	125 ± 31	0,0125 ± 0,0031	BL	не более 0,1
		Cr(общий)	09.03.2024	11:31:23	< 16	< 0,0016	BL	не более 0,1
		Br(общий)	09.03.2024	11:31:23	< 25	< 0,0025	BL	не более 0,1

№ фрагмента	Наименование фрагмента образца	Наименование химического элемента	Дата	Время	Результат рентгено-флуоресцентной спектрометрии ГОСТ ИЕС 62321-3-1-2016		Вывод	Норма по ТР ЕАЭС 037/2016 % весовых
					мг/кг (ppm)	% весовых		
420.	Желтый многокомпонентный SMD конденсатор	Cd	09.03.2024	11:32:17	< 3	< 0,0003	BL	не более 0,01
		Hg	09.03.2024	11:32:17	< 4	< 0,0004	BL	не более 0,1
		Pb	09.03.2024	11:32:17	< 14	< 0,0014	BL	не более 0,1
		Cr(общий)	09.03.2024	11:32:17	< 16	< 0,0016	BL	не более 0,1
		Br(общий)	09.03.2024	11:32:17	< 25	< 0,0025	BL	не более 0,1
421.	Серебристый металлический вывод	Cd	09.03.2024	11:32:43	< 3	< 0,0003	BL	не более 0,01
		Hg	09.03.2024	11:32:43	< 4	< 0,0004	BL	не более 0,1
		Pb	09.03.2024	11:32:43	< 14	< 0,0014	BL	не более 0,1
		Cr(общий)	09.03.2024	11:32:43	< 16	< 0,0016	BL	не более 0,1
		Br(общий)	09.03.2024	11:32:43	< 25	< 0,0025	BL	не более 0,1
422.	Черный многокомпонентный SMD резистор 560	Cd	09.03.2024	11:33:33	< 3	< 0,0003	BL	не более 0,01
		Hg	09.03.2024	11:33:33	< 4	< 0,0004	BL	не более 0,1
		Pb	09.03.2024	11:33:33	< 14	< 0,0014	BL	не более 0,1
		Cr(общий)	09.03.2024	11:33:33	226 ± 133	0,0226 ± 0,0133	BL	не более 0,1
		Br(общий)	09.03.2024	11:33:33	< 25	< 0,0025	BL	не более 0,1
423.	Серебристый металлический вывод	Cd	09.03.2024	11:34:20	< 3	< 0,0003	BL	не более 0,01
		Hg	09.03.2024	11:34:20	< 4	< 0,0004	BL	не более 0,1
		Pb	09.03.2024	11:34:20	139 ± 35	0,0139 ± 0,0035	BL	не более 0,1
		Cr(общий)	09.03.2024	11:34:20	< 16	< 0,0016	BL	не более 0,1
		Br(общий)	09.03.2024	11:34:20	< 25	< 0,0025	BL	не более 0,1
424.	Черный многокомпонентный элемент	Cd	09.03.2024	11:35:05	< 3	< 0,0003	BL	не более 0,01
		Hg	09.03.2024	11:35:05	< 4	< 0,0004	BL	не более 0,1
		Pb	09.03.2024	11:35:05	452 ± 11	0,0452 ± 0,0011	BL	не более 0,1
		Cr(общий)	09.03.2024	11:35:05	< 16	< 0,0016	BL	не более 0,1
		Br(общий)	09.03.2024	11:35:05	< 25	< 0,0025	BL	не более 0,1
425.	Серебристый металлический вывод	Cd	09.03.2024	11:36:01	< 3	< 0,0003	BL	не более 0,01
		Hg	09.03.2024	11:36:01	< 4	< 0,0004	BL	не более 0,1
		Pb	09.03.2024	11:36:01	158 ± 32	0,0158 ± 0,0032	BL	не более 0,1
		Cr(общий)	09.03.2024	11:36:01	< 16	< 0,0016	BL	не более 0,1
		Br(общий)	09.03.2024	11:36:01	< 25	< 0,0025	BL	не более 0,1

№ фрагмента	Наименование фрагмента образца	Наименование химического элемента	Дата	Время	Результат рентгено-флуоресцентной спектрометрии ГОСТ ИЕС 62321-3-1-2016		Вывод	Норма по ТР ЕАЭС 037/2016 % весовых
					мг/кг (ppm)	% весовых		
426.	Черный многокомпонентный SMD резистор 103	Cd	09.03.2024	11:37:03	< 3	< 0,0003	BL	не более 0,01
		Hg	09.03.2024	11:37:03	< 4	< 0,0004	BL	не более 0,1
		Pb	09.03.2024	11:37:03	< 14	< 0,0014	BL	не более 0,1
		Cr(общий)	09.03.2024	11:37:03	< 16	< 0,0016	BL	не более 0,1
		Br(общий)	09.03.2024	11:37:03	< 25	< 0,0025	BL	не более 0,1
427.	Серебристый металлический вывод	Cd	09.03.2024	11:37:32	< 3	< 0,0003	BL	не более 0,01
		Hg	09.03.2024	11:37:32	< 4	< 0,0004	BL	не более 0,1
		Pb	09.03.2024	11:37:32	166 ± 42	0,0166 ± 0,0042	BL	не более 0,1
		Cr(общий)	09.03.2024	11:37:32	< 16	< 0,0016	BL	не более 0,1
		Br(общий)	09.03.2024	11:37:32	< 25	< 0,0025	BL	не более 0,1
428.	Черный многокомпонентный элемент	Cd	09.03.2024	11:37:58	< 3	< 0,0003	BL	не более 0,01
		Hg	09.03.2024	11:37:58	< 4	< 0,0004	BL	не более 0,1
		Pb	09.03.2024	11:37:58	< 14	< 0,0014	BL	не более 0,1
		Cr(общий)	09.03.2024	11:37:58	< 16	< 0,0016	BL	не более 0,1
		Br(общий)	09.03.2024	11:37:58	< 25	< 0,0025	BL	не более 0,1
429.	Серебристый металлический вывод	Cd	09.03.2024	11:38:39	30 ± 20	0,0030 ± 0,0020	BL	не более 0,01
		Hg	09.03.2024	11:38:39	< 4	< 0,0004	BL	не более 0,1
		Pb	09.03.2024	11:38:39	< 14	< 0,0014	BL	не более 0,1
		Cr(общий)	09.03.2024	11:38:39	< 16	< 0,0016	BL	не более 0,1
		Br(общий)	09.03.2024	11:38:39	< 25	< 0,0025	BL	не более 0,1
430.	Черный многокомпонентный SMD резистор 753	Cd	09.03.2024	11:39:19	39 ± 9	0,0039 ± 0,0009	BL	не более 0,01
		Hg	09.03.2024	11:39:19	< 4	< 0,0004	BL	не более 0,1
		Pb	09.03.2024	11:39:19	< 14	< 0,0014	BL	не более 0,1
		Cr(общий)	09.03.2024	11:39:19	< 16	< 0,0016	BL	не более 0,1
		Br(общий)	09.03.2024	11:39:19	< 25	< 0,0025	BL	не более 0,1
431.	Серебристый металлический вывод	Cd	09.03.2024	11:40:51	4 ± 1	0,0004 ± 0,0001	BL	не более 0,01
		Hg	09.03.2024	11:40:51	< 4	< 0,0004	BL	не более 0,1
		Pb	09.03.2024	11:40:51	475 ± 92	0,0475 ± 0,0092	BL	не более 0,1
		Cr(общий)	09.03.2024	11:40:51	< 16	< 0,0016	BL	не более 0,1
		Br(общий)	09.03.2024	11:40:51	< 25	< 0,0025	BL	не более 0,1

№ фрагмента	Наименование фрагмента образца	Наименование химического элемента	Дата	Время	Результат рентгено-флуоресцентной спектрометрии ГОСТ ИЕС 62321-3-1-2016		Вывод	Норма по ТР ЕАЭС 037/2016 % весовых
					мг/кг (ppm)	% весовых		
432.	Черный многокомпонентный SMD резистор 102	Cd	09.03.2024	11:41:46	< 3	< 0,0003	BL	не более 0,01
		Hg	09.03.2024	11:41:46	< 4	< 0,0004	BL	не более 0,1
		Pb	09.03.2024	11:41:46	< 14	< 0,0014	BL	не более 0,1
		Cr(общий)	09.03.2024	11:41:46	< 16	< 0,0016	BL	не более 0,1
		Br(общий)	09.03.2024	11:41:46	< 25	< 0,0025	BL	не более 0,1
433.	Серебристый металлический вывод	Cd	09.03.2024	11:42:29	< 3	< 0,0003	BL	не более 0,01
		Hg	09.03.2024	11:42:29	73 ± 19	0,0073 ± 0,0019	BL	не более 0,1
		Pb	09.03.2024	11:42:29	< 14	< 0,0014	BL	не более 0,1
		Cr(общий)	09.03.2024	11:42:29	< 16	< 0,0016	BL	не более 0,1
		Br(общий)	09.03.2024	11:42:29	< 25	< 0,0025	BL	не более 0,1
434.	Черный многокомпонентный SMD резистор 512	Cd	09.03.2024	11:44:17	< 3	< 0,0003	BL	не более 0,01
		Hg	09.03.2024	11:44:17	< 4	< 0,0004	BL	не более 0,1
		Pb	09.03.2024	11:44:17	< 14	< 0,0014	BL	не более 0,1
		Cr(общий)	09.03.2024	11:44:17	377 ± 16	0,0377 ± 0,0016	BL	не более 0,1
		Br(общий)	09.03.2024	11:44:17	< 25	< 0,0025	BL	не более 0,1
435.	Серебристый металлический вывод	Cd	09.03.2024	11:44:53	< 3	< 0,0003	BL	не более 0,01
		Hg	09.03.2024	11:44:53	< 4	< 0,0004	BL	не более 0,1
		Pb	09.03.2024	11:44:53	< 14	< 0,0014	BL	не более 0,1
		Cr(общий)	09.03.2024	11:44:53	< 16	< 0,0016	BL	не более 0,1
		Br(общий)	09.03.2024	11:44:53	< 25	< 0,0025	BL	не более 0,1
436.	Черный многокомпонентный SMD резистор 7502	Cd	09.03.2024	11:50:10	< 3	< 0,0003	BL	не более 0,01
		Hg	09.03.2024	11:50:10	< 4	< 0,0004	BL	не более 0,1
		Pb	09.03.2024	11:50:10	< 14	< 0,0014	BL	не более 0,1
		Cr(общий)	09.03.2024	11:50:10	198 ± 12	0,0198 ± 0,0012	BL	не более 0,1
		Br(общий)	09.03.2024	11:50:10	< 25	< 0,0025	BL	не более 0,1
437.	Серебристый металлический вывод	Cd	09.03.2024	11:51:07	< 3	< 0,0003	BL	не более 0,01
		Hg	09.03.2024	11:51:07	< 4	< 0,0004	BL	не более 0,1
		Pb	09.03.2024	11:51:07	< 14	< 0,0014	BL	не более 0,1
		Cr(общий)	09.03.2024	11:51:07	110 ± 20	0,0110 ± 0,0020	BL	не более 0,1
		Br(общий)	09.03.2024	11:51:07	< 25	< 0,0025	BL	не более 0,1

№ фрагмента	Наименование фрагмента образца	Наименование химического элемента	Дата	Время	Результат рентгено-флуоресцентной спектрометрии ГОСТ ИЕС 62321-3-1-2016		Вывод	Норма по ТР ЕАЭС 037/2016 % весовых
					мг/кг (ppm)	% весовых		
438.	Черный многокомпонентный SMD резистор 220	Cd	09.03.2024	11:51:57	< 3	< 0,0003	BL	не более 0,01
		Hg	09.03.2024	11:51:57	< 4	< 0,0004	BL	не более 0,1
		Pb	09.03.2024	11:51:57	< 14	< 0,0014	BL	не более 0,1
		Cr(общий)	09.03.2024	11:51:57	< 16	< 0,0016	BL	не более 0,1
		Br(общий)	09.03.2024	11:51:57	< 25	< 0,0025	BL	не более 0,1
439.	Серебристый металлический вывод	Cd	09.03.2024	11:52:44	< 3	< 0,0003	BL	не более 0,01
		Hg	09.03.2024	11:52:44	< 4	< 0,0004	BL	не более 0,1
		Pb	09.03.2024	11:52:44	< 14	< 0,0014	BL	не более 0,1
		Cr(общий)	09.03.2024	11:52:44	< 16	< 0,0016	BL	не более 0,1
		Br(общий)	09.03.2024	11:52:44	< 25	< 0,0025	BL	не более 0,1
440.	Черный многокомпонентный SMD резистор 2R2	Cd	09.03.2024	11:53:23	< 3	< 0,0003	BL	не более 0,01
		Hg	09.03.2024	11:53:23	< 4	< 0,0004	BL	не более 0,1
		Pb	09.03.2024	11:53:23	< 14	< 0,0014	BL	не более 0,1
		Cr(общий)	09.03.2024	11:53:23	< 16	< 0,0016	BL	не более 0,1
		Br(общий)	09.03.2024	11:53:23	< 25	< 0,0025	BL	не более 0,1
441.	Серебристый металлический вывод	Cd	09.03.2024	11:54:03	< 3	< 0,0003	BL	не более 0,01
		Hg	09.03.2024	11:54:03	< 4	< 0,0004	BL	не более 0,1
		Pb	09.03.2024	11:54:03	< 14	< 0,0014	BL	не более 0,1
		Cr(общий)	09.03.2024	11:54:03	< 16	< 0,0016	BL	не более 0,1
		Br(общий)	09.03.2024	11:54:03	< 25	< 0,0025	BL	не более 0,1
442.	Зеленая многокомпонентная печатная плата	Cd	09.03.2024	11:55:39	< 3	< 0,0003	BL	не более 0,01
		Hg	09.03.2024	11:55:39	< 4	< 0,0004	BL	не более 0,1
		Pb	09.03.2024	11:55:39	< 14	< 0,0014	BL	не более 0,1
		Cr(общий)	09.03.2024	11:55:39	< 16	< 0,0016	BL	не более 0,1
		Br(общий)	09.03.2024	11:55:39	< 25	< 0,0025	BL	не более 0,1
443.	Серебристый металлический припой	Cd	09.03.2024	11:56:56	< 3	< 0,0003	BL	не более 0,01
		Hg	09.03.2024	11:56:56	< 4	< 0,0004	BL	не более 0,1
		Pb	09.03.2024	11:56:56	< 14	< 0,0014	BL	не более 0,1
		Cr(общий)	09.03.2024	11:56:56	< 16	< 0,0016	BL	не более 0,1
		Br(общий)	09.03.2024	11:56:56	< 25	< 0,0025	BL	не более 0,1

№ фрагмента	Наименование фрагмента образца	Наименование химического элемента	Дата	Время	Результат рентгено-флуоресцентной спектрометрии ГОСТ ИЕС 62321-3-1-2016		Вывод	Норма по ТР ЕАЭС 037/2016 % весовых
					мг/кг (ppm)	% весовых		
444.	Черный многокомпонентный SMD резистор 332	Cd	09.03.2024	12:46:44	< 3	< 0,0003	BL	не более 0,01
		Hg	09.03.2024	12:46:44	< 4	< 0,0004	BL	не более 0,1
		Pb	09.03.2024	12:46:44	< 14	< 0,0014	BL	не более 0,1
		Cr(общий)	09.03.2024	12:46:44	113 ± 11	0,0113 ± 0,0011	BL	не более 0,1
		Br(общий)	09.03.2024	12:46:44	< 25	< 0,0025	BL	не более 0,1
445.	Серебристый металлический вывод	Cd	09.03.2024	12:47:27	< 3	< 0,0003	BL	не более 0,01
		Hg	09.03.2024	12:47:27	< 4	< 0,0004	BL	не более 0,1
		Pb	09.03.2024	12:47:27	516 ± 37	0,0516 ± 0,0037	BL	не более 0,1
		Cr(общий)	09.03.2024	12:47:27	< 16	< 0,0016	BL	не более 0,1
		Br(общий)	09.03.2024	12:47:27	< 25	< 0,0025	BL	не более 0,1
446.	Черный многокомпонентный SMD резистор 1542	Cd	09.03.2024	12:48:25	< 3	< 0,0003	BL	не более 0,01
		Hg	09.03.2024	12:48:25	< 4	< 0,0004	BL	не более 0,1
		Pb	09.03.2024	12:48:25	< 14	< 0,0014	BL	не более 0,1
		Cr(общий)	09.03.2024	12:48:25	33 ± 16	0,0033 ± 0,0016	BL	не более 0,1
		Br(общий)	09.03.2024	12:48:25	< 25	< 0,0025	BL	не более 0,1
447.	Серебристый металлический вывод	Cd	09.03.2024	12:49:08	< 3	< 0,0003	BL	не более 0,01
		Hg	09.03.2024	12:49:08	< 4	< 0,0004	BL	не более 0,1
		Pb	09.03.2024	12:49:08	112 ± 22	0,0112 ± 0,0022	BL	не более 0,1
		Cr(общий)	09.03.2024	12:49:08	< 16	< 0,0016	BL	не более 0,1
		Br(общий)	09.03.2024	12:49:08	< 25	< 0,0025	BL	не более 0,1
448.	Серебристый металлический корпус	Cd	09.03.2024	12:49:56	54 ± 8	0,0054 ± 0,0008	BL	не более 0,01
		Hg	09.03.2024	12:49:56	< 4	< 0,0004	BL	не более 0,1
		Pb	09.03.2024	12:49:56	< 14	< 0,0014	BL	не более 0,1
		Cr(общий)	09.03.2024	12:49:56	179 ± 20	0,0179 ± 0,0020	BL	не более 0,1
		Br(общий)	09.03.2024	12:49:56	< 25	< 0,0025	BL	не более 0,1
449.	Серебристая полимерная пластина	Cd	09.03.2024	12:51:02	< 3	< 0,0003	BL	не более 0,01
		Hg	09.03.2024	12:51:02	< 4	< 0,0004	BL	не более 0,1
		Pb	09.03.2024	12:51:02	148 ± 32	0,0148 ± 0,0032	BL	не более 0,1
		Cr(общий)	09.03.2024	12:51:02	< 16	< 0,0016	BL	не более 0,1
		Br(общий)	09.03.2024	12:51:02	< 25	< 0,0025	BL	не более 0,1

№ фрагмента	Наименование фрагмента образца	Наименование химического элемента	Дата	Время	Результат рентгено-флуоресцентной спектрометрии ГОСТ ИЕС 62321-3-1-2016		Вывод	Норма по ТР ЕАЭС 037/2016 % весовых
					мг/кг (ppm)	% весовых		
450.	Серая полимерная пленка	Cd	09.03.2024	12:51:55	< 3	< 0,0003	BL	не более 0,01
		Hg	09.03.2024	12:51:55	< 4	< 0,0004	BL	не более 0,1
		Pb	09.03.2024	12:51:55	267 ± 26	0,0267 ± 0,0026	BL	не более 0,1
		Cr(общий)	09.03.2024	12:51:55	250 ± 61	0,0250 ± 0,0061	BL	не более 0,1
		Br(общий)	09.03.2024	12:51:55	< 25	< 0,0025	BL	не более 0,1
451.	Белая полимерная термопаста	Cd	09.03.2024	12:52:33	< 3	< 0,0003	BL	не более 0,01
		Hg	09.03.2024	12:52:33	< 4	< 0,0004	BL	не более 0,1
		Pb	09.03.2024	12:52:33	< 14	< 0,0014	BL	не более 0,1
		Cr(общий)	09.03.2024	12:52:33	< 16	< 0,0016	BL	не более 0,1
		Br(общий)	09.03.2024	12:52:33	< 25	< 0,0025	BL	не более 0,1
452.	Желтая полимерная самоклеящаяся информационная этикетка	Cd	09.03.2024	12:53:35	< 3	< 0,0003	BL	не более 0,01
		Hg	09.03.2024	12:53:35	< 4	< 0,0004	BL	не более 0,1
		Pb	09.03.2024	12:53:35	464 ± 69	0,0464 ± 0,0069	BL	не более 0,1
		Cr(общий)	09.03.2024	12:53:35	380 ± 55	0,0380 ± 0,0055	BL	не более 0,1
		Br(общий)	09.03.2024	12:53:35	< 25	< 0,0025	BL	не более 0,1
453.	Серебристая металлическая крышка	Cd	09.03.2024	12:54:22	< 3	< 0,0003	BL	не более 0,01
		Hg	09.03.2024	12:54:22	< 4	< 0,0004	BL	не более 0,1
		Pb	09.03.2024	12:54:22	160 ± 45	0,0160 ± 0,0045	BL	не более 0,1
		Cr(общий)	09.03.2024	12:54:22	85 ± 20	0,0085 ± 0,0020	BL	не более 0,1
		Br(общий)	09.03.2024	12:54:22	< 25	< 0,0025	BL	не более 0,1
454.	Серая полимерная самоклеящаяся информационная этикетка	Cd	09.03.2024	12:55:01	< 3	< 0,0003	BL	не более 0,01
		Hg	09.03.2024	12:55:01	< 4	< 0,0004	BL	не более 0,1
		Pb	09.03.2024	12:55:01	266 ± 14	0,0266 ± 0,0014	BL	не более 0,1
		Cr(общий)	09.03.2024	12:55:01	< 16	< 0,0016	BL	не более 0,1
		Br(общий)	09.03.2024	12:55:01	< 25	< 0,0025	BL	не более 0,1
455.	Серебристая металлическая зажимная пластина	Cd	09.03.2024	12:55:31	< 3	< 0,0003	BL	не более 0,01
		Hg	09.03.2024	12:55:31	< 4	< 0,0004	BL	не более 0,1
		Pb	09.03.2024	12:55:31	547 ± 97	0,0547 ± 0,0097	BL	не более 0,1
		Cr(общий)	09.03.2024	12:55:31	< 16	< 0,0016	BL	не более 0,1
		Br(общий)	09.03.2024	12:55:31	< 25	< 0,0025	BL	не более 0,1

№ фрагмента	Наименование фрагмента образца	Наименование химического элемента	Дата	Время	Результат рентгено-флуоресцентной спектрометрии ГОСТ ИЕС 62321-3-1-2016		Вывод	Норма по ТР ЕАЭС 037/2016 % весовых
					мг/кг (ppm)	% весовых		
456.	Серебристый металлический винт с полукруглой головкой	Cd	09.03.2024	12:56:12	< 3	< 0,0003	BL	не более 0,01
		Hg	09.03.2024	12:56:12	< 4	< 0,0004	BL	не более 0,1
		Pb	09.03.2024	12:56:12	363 ± 16	0,0363 ± 0,0016	BL	не более 0,1
		Cr(общий)	09.03.2024	12:56:12	75 ± 20	0,0075 ± 0,0020	BL	не более 0,1
		Br(общий)	09.03.2024	12:56:12	< 25	< 0,0025	BL	не более 0,1
457.	Серебристая металлическая шайба	Cd	09.03.2024	12:56:44	< 3	< 0,0003	BL	не более 0,01
		Hg	09.03.2024	12:56:44	< 4	< 0,0004	BL	не более 0,1
		Pb	09.03.2024	12:56:44	< 14	< 0,0014	BL	не более 0,1
		Cr(общий)	09.03.2024	12:56:44	< 16	< 0,0016	BL	не более 0,1
		Br(общий)	09.03.2024	12:56:44	< 25	< 0,0025	BL	не более 0,1
458.	Серебристая металлическая контршайба	Cd	09.03.2024	12:57:28	< 3	< 0,0003	BL	не более 0,01
		Hg	09.03.2024	12:57:28	< 4	< 0,0004	BL	не более 0,1
		Pb	09.03.2024	12:57:28	< 14	< 0,0014	BL	не более 0,1
		Cr(общий)	09.03.2024	12:57:28	371 ± 119	0,0371 ± 0,0119	BL	не более 0,1
		Br(общий)	09.03.2024	12:57:28	< 25	< 0,0025	BL	не более 0,1
459.	Серебристый металлический винт с потайной головкой	Cd	09.03.2024	12:58:13	< 3	< 0,0003	BL	не более 0,01
		Hg	09.03.2024	12:58:13	< 4	< 0,0004	BL	не более 0,1
		Pb	09.03.2024	12:58:13	156 ± 34	0,0156 ± 0,0034	BL	не более 0,1
		Cr(общий)	09.03.2024	12:58:13	< 16	< 0,0016	BL	не более 0,1
		Br(общий)	09.03.2024	12:58:13	< 25	< 0,0025	BL	не более 0,1
460.	Серебристый металлический винт с потайной головкой	Cd	09.03.2024	12:58:49	< 3	< 0,0003	BL	не более 0,01
		Hg	09.03.2024	12:58:49	75 ± 16	0,0075 ± 0,0016	BL	не более 0,1
		Pb	09.03.2024	12:58:49	< 14	< 0,0014	BL	не более 0,1
		Cr(общий)	09.03.2024	12:58:49	72 ± 14	0,0072 ± 0,0014	BL	не более 0,1
		Br(общий)	09.03.2024	12:58:49	< 25	< 0,0025	BL	не более 0,1
461.	Черный многокомпонентный элемент	Cd	09.03.2024	12:59:28	< 3	< 0,0003	BL	не более 0,01
		Hg	09.03.2024	12:59:28	< 4	< 0,0004	BL	не более 0,1
		Pb	09.03.2024	12:59:28	408 ± 52	0,0408 ± 0,0052	BL	не более 0,1
		Cr(общий)	09.03.2024	12:59:28	< 16	< 0,0016	BL	не более 0,1
		Br(общий)	09.03.2024	12:59:28	< 25	< 0,0025	BL	не более 0,1

№ фрагмента	Наименование фрагмента образца	Наименование химического элемента	Дата	Время	Результат рентгено-флуоресцентной спектрометрии ГОСТ ИЕС 62321-3-1-2016		Вывод	Норма по ТР ЕАЭС 037/2016 % весовых
					мг/кг (ppm)	% весовых		
462.	Серебристый металлический вывод	Cd	09.03.2024	13:00:01	30 ± 4	0,0030 ± 0,0004	BL	не более 0,01
		Hg	09.03.2024	13:00:01	< 4	< 0,0004	BL	не более 0,1
		Pb	09.03.2024	13:00:01	< 14	< 0,0014	BL	не более 0,1
		Cr(общий)	09.03.2024	13:00:01	296 ± 83	0,0296 ± 0,0083	BL	не более 0,1
		Br(общий)	09.03.2024	13:00:01	< 25	< 0,0025	BL	не более 0,1
463.	Желтая полимерная пленка	Cd	09.03.2024	13:00:50	< 3	< 0,0003	BL	не более 0,01
		Hg	09.03.2024	13:00:50	< 4	< 0,0004	BL	не более 0,1
		Pb	09.03.2024	13:00:50	< 14	< 0,0014	BL	не более 0,1
		Cr(общий)	09.03.2024	13:00:50	78 ± 22	0,0078 ± 0,0022	BL	не более 0,1
		Br(общий)	09.03.2024	13:00:50	< 25	< 0,0025	BL	не более 0,1
464.	Черный ферритовый сердечник	Cd	09.03.2024	13:02:03	< 3	< 0,0003	BL	не более 0,01
		Hg	09.03.2024	13:02:03	< 4	< 0,0004	BL	не более 0,1
		Pb	09.03.2024	13:02:03	< 14	< 0,0014	BL	не более 0,1
		Cr(общий)	09.03.2024	13:02:03	< 16	< 0,0016	BL	не более 0,1
		Br(общий)	09.03.2024	13:02:03	< 25	< 0,0025	BL	не более 0,1
465.	Черный полимерный корпус	Cd	09.03.2024	13:03:04	< 3	< 0,0003	BL	не более 0,01
		Hg	09.03.2024	13:03:04	< 4	< 0,0004	BL	не более 0,1
		Pb	09.03.2024	13:03:04	< 14	< 0,0014	BL	не более 0,1
		Cr(общий)	09.03.2024	13:03:04	< 16	< 0,0016	BL	не более 0,1
		Br(общий)	09.03.2024	13:03:04	< 25	< 0,0025	BL	не более 0,1
466.	Золотистый металлический проводник	Cd	09.03.2024	13:04:03	< 3	< 0,0003	BL	не более 0,01
		Hg	09.03.2024	13:04:03	< 4	< 0,0004	BL	не более 0,1
		Pb	09.03.2024	13:04:03	170 ± 18	0,0170 ± 0,0018	BL	не более 0,1
		Cr(общий)	09.03.2024	13:04:03	< 16	< 0,0016	BL	не более 0,1
		Br(общий)	09.03.2024	13:04:03	< 25	< 0,0025	BL	не более 0,1
467.	Серебристый металлический вывод	Cd	09.03.2024	13:05:03	< 3	< 0,0003	BL	не более 0,01
		Hg	09.03.2024	13:05:03	< 4	< 0,0004	BL	не более 0,1
		Pb	09.03.2024	13:05:03	171 ± 34	0,0171 ± 0,0034	BL	не более 0,1
		Cr(общий)	09.03.2024	13:05:03	< 16	< 0,0016	BL	не более 0,1
		Br(общий)	09.03.2024	13:05:03	< 25	< 0,0025	BL	не более 0,1

№ фрагмента	Наименование фрагмента образца	Наименование химического элемента	Дата	Время	Результат рентгено-флуоресцентной спектрометрии ГОСТ ИЕС 62321-3-1-2016		Вывод	Норма по ТР ЕАЭС 037/2016 % весовых
					мг/кг (ppm)	% весовых		
468.	Черная полимерная оболочка конденсатора электролитического	Cd	09.03.2024	13:05:46	< 3	< 0,0003	BL	не более 0,01
		Hg	09.03.2024	13:05:46	< 4	< 0,0004	BL	не более 0,1
		Pb	09.03.2024	13:05:46	15 ± 3	0,0015 ± 0,0003	BL	не более 0,1
		Cr(общий)	09.03.2024	13:05:46	< 16	< 0,0016	BL	не более 0,1
		Br(общий)	09.03.2024	13:05:46	< 25	< 0,0025	BL	не более 0,1
469.	Серебристый металлический корпус конденсатора электролитического	Cd	09.03.2024	13:06:47	< 3	< 0,0003	BL	не более 0,01
		Hg	09.03.2024	13:06:47	< 4	< 0,0004	BL	не более 0,1
		Pb	09.03.2024	13:06:47	39 ± 9	0,0039 ± 0,0009	BL	не более 0,1
		Cr(общий)	09.03.2024	13:06:47	< 16	< 0,0016	BL	не более 0,1
		Br(общий)	09.03.2024	13:06:47	< 25	< 0,0025	BL	не более 0,1
470.	Серебристая металлическая пластина конденсатора электролитического	Cd	09.03.2024	13:07:53	< 3	< 0,0003	BL	не более 0,01
		Hg	09.03.2024	13:07:53	< 4	< 0,0004	BL	не более 0,1
		Pb	09.03.2024	13:07:53	362 ± 54	0,0362 ± 0,0054	BL	не более 0,1
		Cr(общий)	09.03.2024	13:07:53	< 16	< 0,0016	BL	не более 0,1
		Br(общий)	09.03.2024	13:07:53	< 25	< 0,0025	BL	не более 0,1
471.	Серебристая металлическая фольга конденсатора электролитического	Cd	09.03.2024	13:08:36	< 3	< 0,0003	BL	не более 0,01
		Hg	09.03.2024	13:08:36	< 4	< 0,0004	BL	не более 0,1
		Pb	09.03.2024	13:08:36	24 ± 7	0,0024 ± 0,0007	BL	не более 0,1
		Cr(общий)	09.03.2024	13:08:36	390 ± 136	0,0390 ± 0,0136	BL	не более 0,1
		Br(общий)	09.03.2024	13:08:36	< 25	< 0,0025	BL	не более 0,1
472.	Коричневая бумажная изоляция конденсатора электролитического	Cd	09.03.2024	13:09:34	< 3	< 0,0003	BL	не более 0,01
		Hg	09.03.2024	13:09:34	< 4	< 0,0004	BL	не более 0,1
		Pb	09.03.2024	13:09:34	187 ± 102	0,0187 ± 0,0102	BL	не более 0,1
		Cr(общий)	09.03.2024	13:09:34	< 16	< 0,0016	BL	не более 0,1
		Br(общий)	09.03.2024	13:09:34	< 25	< 0,0025	BL	не более 0,1
473.	Черная полимерная крышка конденсатора электролитического	Cd	09.03.2024	13:10:11	54 ± 12	0,0054 ± 0,0012	BL	не более 0,01
		Hg	09.03.2024	13:10:11	< 4	< 0,0004	BL	не более 0,1
		Pb	09.03.2024	13:10:11	< 14	< 0,0014	BL	не более 0,1
		Cr(общий)	09.03.2024	13:10:11	73 ± 20	0,0073 ± 0,0020	BL	не более 0,1
		Br(общий)	09.03.2024	13:10:11	< 25	< 0,0025	BL	не более 0,1

№ фрагмента	Наименование фрагмента образца	Наименование химического элемента	Дата	Время	Результат рентгено-флуоресцентной спектрометрии ГОСТ ИЕС 62321-3-1-2016		Вывод	Норма по ТР ЕАЭС 037/2016 % весовых
					мг/кг (ppm)	% весовых		
474.	Серебристый металлический вывод конденсатора электролитического	Cd	09.03.2024	13:11:29	< 3	< 0,0003	BL	не более 0,01
		Hg	09.03.2024	13:11:29	< 4	< 0,0004	BL	не более 0,1
		Pb	09.03.2024	13:11:29	539 ± 100	0,0539 ± 0,0100	BL	не более 0,1
		Cr(общий)	09.03.2024	13:11:29	148 ± 28	0,0148 ± 0,0028	BL	не более 0,1
		Br(общий)	09.03.2024	13:11:29	< 25	< 0,0025	BL	не более 0,1
475.	Черный многокомпонентный элемент	Cd	09.03.2024	13:12:06	< 3	< 0,0003	BL	не более 0,01
		Hg	09.03.2024	13:12:06	< 4	< 0,0004	BL	не более 0,1
		Pb	09.03.2024	13:12:06	21 ± 5	0,0021 ± 0,0005	BL	не более 0,1
		Cr(общий)	09.03.2024	13:12:06	< 16	< 0,0016	BL	не более 0,1
		Br(общий)	09.03.2024	13:12:06	< 25	< 0,0025	BL	не более 0,1
476.	Серебристый металлический вывод	Cd	09.03.2024	13:13:00	< 3	< 0,0003	BL	не более 0,01
		Hg	09.03.2024	13:13:00	< 4	< 0,0004	BL	не более 0,1
		Pb	09.03.2024	13:13:00	218 ± 91	0,0218 ± 0,0091	BL	не более 0,1
		Cr(общий)	09.03.2024	13:13:00	< 16	< 0,0016	BL	не более 0,1
		Br(общий)	09.03.2024	13:13:00	< 25	< 0,0025	BL	не более 0,1
477.	Черный многокомпонентный элемент	Cd	09.03.2024	13:13:37	< 3	< 0,0003	BL	не более 0,01
		Hg	09.03.2024	13:13:37	11 ± 3	0,0011 ± 0,0003	BL	не более 0,1
		Pb	09.03.2024	13:13:37	16 ± 5	0,0016 ± 0,0005	BL	не более 0,1
		Cr(общий)	09.03.2024	13:13:37	< 16	< 0,0016	BL	не более 0,1
		Br(общий)	09.03.2024	13:13:37	< 25	< 0,0025	BL	не более 0,1
478.	Серебристый металлический вывод	Cd	09.03.2024	13:14:24	< 3	< 0,0003	BL	не более 0,01
		Hg	09.03.2024	13:14:24	< 4	< 0,0004	BL	не более 0,1
		Pb	09.03.2024	13:14:24	167 ± 31	0,0167 ± 0,0031	BL	не более 0,1
		Cr(общий)	09.03.2024	13:14:24	< 16	< 0,0016	BL	не более 0,1
		Br(общий)	09.03.2024	13:14:24	< 25	< 0,0025	BL	не более 0,1
479.	Желтая полимерная пленка	Cd	09.03.2024	13:14:59	< 3	< 0,0003	BL	не более 0,01
		Hg	09.03.2024	13:14:59	< 4	< 0,0004	BL	не более 0,1
		Pb	09.03.2024	13:14:59	189 ± 8	0,0189 ± 0,0008	BL	не более 0,1
		Cr(общий)	09.03.2024	13:14:59	< 16	< 0,0016	BL	не более 0,1
		Br(общий)	09.03.2024	13:14:59	< 25	< 0,0025	BL	не более 0,1

№ фрагмента	Наименование фрагмента образца	Наименование химического элемента	Дата	Время	Результат рентгено-флуоресцентной спектрометрии ГОСТ ИЕС 62321-3-1-2016		Вывод	Норма по ТР ЕАЭС 037/2016 % весовых
					мг/кг (ppm)	% весовых		
480.	Черный ферритовый сердечник	Cd	09.03.2024	13:15:37	< 3	< 0,0003	BL	не более 0,01
		Hg	09.03.2024	13:15:37	< 4	< 0,0004	BL	не более 0,1
		Pb	09.03.2024	13:15:37	218 ± 115	0,0218 ± 0,0115	BL	не более 0,1
		Cr(общий)	09.03.2024	13:15:37	< 16	< 0,0016	BL	не более 0,1
		Br(общий)	09.03.2024	13:15:37	< 25	< 0,0025	BL	не более 0,1
481.	Черный полимерный корпус	Cd	09.03.2024	13:16:16	< 3	< 0,0003	BL	не более 0,01
		Hg	09.03.2024	13:16:16	9 ± 2	0,0009 ± 0,0002	BL	не более 0,1
		Pb	09.03.2024	13:16:16	92 ± 5	0,0092 ± 0,0005	BL	не более 0,1
		Cr(общий)	09.03.2024	13:16:16	61 ± 13	0,0061 ± 0,0013	BL	не более 0,1
		Br(общий)	09.03.2024	13:16:16	< 25	< 0,0025	BL	не более 0,1
482.	Золотистый металлический проводник	Cd	09.03.2024	13:17:24	< 3	< 0,0003	BL	не более 0,01
		Hg	09.03.2024	13:17:24	< 4	< 0,0004	BL	не более 0,1
		Pb	09.03.2024	13:17:24	145 ± 32	0,0145 ± 0,0032	BL	не более 0,1
		Cr(общий)	09.03.2024	13:17:24	< 16	< 0,0016	BL	не более 0,1
		Br(общий)	09.03.2024	13:17:24	< 25	< 0,0025	BL	не более 0,1
483.	Серебристый металлический вывод	Cd	09.03.2024	13:18:13	< 3	< 0,0003	BL	не более 0,01
		Hg	09.03.2024	13:18:13	< 4	< 0,0004	BL	не более 0,1
		Pb	09.03.2024	13:18:13	< 14	< 0,0014	BL	не более 0,1
		Cr(общий)	09.03.2024	13:18:13	< 16	< 0,0016	BL	не более 0,1
		Br(общий)	09.03.2024	13:18:13	< 25	< 0,0025	BL	не более 0,1
484.	Белый керамический корпус	Cd	09.03.2024	13:19:00	< 3	< 0,0003	BL	не более 0,01
		Hg	09.03.2024	13:19:00	< 4	< 0,0004	BL	не более 0,1
		Pb	09.03.2024	13:19:00	263 ± 147	0,0263 ± 0,0147	BL	не более 0,1
		Cr(общий)	09.03.2024	13:19:00	< 16	< 0,0016	BL	не более 0,1
		Br(общий)	09.03.2024	13:19:00	< 25	< 0,0025	BL	не более 0,1
485.	Белый керамический наполнитель	Cd	09.03.2024	13:19:43	< 3	< 0,0003	BL	не более 0,01
		Hg	09.03.2024	13:19:43	< 4	< 0,0004	BL	не более 0,1
		Pb	09.03.2024	13:19:43	< 14	< 0,0014	BL	не более 0,1
		Cr(общий)	09.03.2024	13:19:43	< 16	< 0,0016	BL	не более 0,1
		Br(общий)	09.03.2024	13:19:43	< 25	< 0,0025	BL	не более 0,1

№ фрагмента	Наименование фрагмента образца	Наименование химического элемента	Дата	Время	Результат рентгено-флуоресцентной спектрометрии ГОСТ ИЕС 62321-3-1-2016		Вывод	Норма по ТР ЕАЭС 037/2016 % весовых
					мг/кг (ppm)	% весовых		
486.	Серебристая металлическая нить накала	Cd	09.03.2024	13:20:45	< 3	< 0,0003	BL	не более 0,01
		Hg	09.03.2024	13:20:45	< 4	< 0,0004	BL	не более 0,1
		Pb	09.03.2024	13:20:45	230 ± 35	0,0230 ± 0,0035	BL	не более 0,1
		Cr(общий)	09.03.2024	13:20:45	< 16	< 0,0016	BL	не более 0,1
		Br(общий)	09.03.2024	13:20:45	< 25	< 0,0025	BL	не более 0,1
487.	Серебристый металлический контактный колпачок	Cd	09.03.2024	13:21:32	44 ± 13	0,0044 ± 0,0013	BL	не более 0,01
		Hg	09.03.2024	13:21:32	< 4	< 0,0004	BL	не более 0,1
		Pb	09.03.2024	13:21:32	348 ± 55	0,0348 ± 0,0055	BL	не более 0,1
		Cr(общий)	09.03.2024	13:21:32	275 ± 45	0,0275 ± 0,0045	BL	не более 0,1
		Br(общий)	09.03.2024	13:21:32	< 25	< 0,0025	BL	не более 0,1
488.	Серебристый металлический вывод	Cd	09.03.2024	13:22:22	< 3	< 0,0003	BL	не более 0,01
		Hg	09.03.2024	13:22:22	< 4	< 0,0004	BL	не более 0,1
		Pb	09.03.2024	13:22:22	< 14	< 0,0014	BL	не более 0,1
		Cr(общий)	09.03.2024	13:22:22	< 16	< 0,0016	BL	не более 0,1
		Br(общий)	09.03.2024	13:22:22	< 25	< 0,0025	BL	не более 0,1
489.	Черный многокомпонентный диод	Cd	09.03.2024	13:23:25	< 3	< 0,0003	BL	не более 0,01
		Hg	09.03.2024	13:23:25	< 4	< 0,0004	BL	не более 0,1
		Pb	09.03.2024	13:23:25	< 14	< 0,0014	BL	не более 0,1
		Cr(общий)	09.03.2024	13:23:25	< 16	< 0,0016	BL	не более 0,1
		Br(общий)	09.03.2024	13:23:25	< 25	< 0,0025	BL	не более 0,1
490.	Серебристый металлический вывод	Cd	09.03.2024	13:24:08	< 3	< 0,0003	BL	не более 0,01
		Hg	09.03.2024	13:24:08	< 4	< 0,0004	BL	не более 0,1
		Pb	09.03.2024	13:24:08	151 ± 66	0,0151 ± 0,0066	BL	не более 0,1
		Cr(общий)	09.03.2024	13:24:08	< 16	< 0,0016	BL	не более 0,1
		Br(общий)	09.03.2024	13:24:08	< 25	< 0,0025	BL	не более 0,1
491.	Черная полимерная оболочка конденсатора электролитического	Cd	09.03.2024	13:24:50	< 3	< 0,0003	BL	не более 0,01
		Hg	09.03.2024	13:24:50	< 4	< 0,0004	BL	не более 0,1
		Pb	09.03.2024	13:24:50	< 14	< 0,0014	BL	не более 0,1
		Cr(общий)	09.03.2024	13:24:50	< 16	< 0,0016	BL	не более 0,1
		Br(общий)	09.03.2024	13:24:50	< 25	< 0,0025	BL	не более 0,1

№ фрагмента	Наименование фрагмента образца	Наименование химического элемента	Дата	Время	Результат рентгено-флуоресцентной спектрометрии ГОСТ ИЕС 62321-3-1-2016		Вывод	Норма по ТР ЕАЭС 037/2016 % весовых
					мг/кг (ppm)	% весовых		
492.	Серебристый металлический корпус конденсатора электролитического	Cd	09.03.2024	13:25:29	< 3	< 0,0003	BL	не более 0,01
		Hg	09.03.2024	13:25:29	< 4	< 0,0004	BL	не более 0,1
		Pb	09.03.2024	13:25:29	163 ± 17	0,0163 ± 0,0017	BL	не более 0,1
		Cr(общий)	09.03.2024	13:25:29	< 16	< 0,0016	BL	не более 0,1
		Br(общий)	09.03.2024	13:25:29	< 25	< 0,0025	BL	не более 0,1
493.	Серебристая металлическая пластина конденсатора электролитического	Cd	09.03.2024	13:26:18	< 3	< 0,0003	BL	не более 0,01
		Hg	09.03.2024	13:26:18	< 4	< 0,0004	BL	не более 0,1
		Pb	09.03.2024	13:26:18	136 ± 18	0,0136 ± 0,0018	BL	не более 0,1
		Cr(общий)	09.03.2024	13:26:18	< 16	< 0,0016	BL	не более 0,1
		Br(общий)	09.03.2024	13:26:18	< 25	< 0,0025	BL	не более 0,1
494.	Серебристая металлическая фольга конденсатора электролитического	Cd	09.03.2024	13:27:16	24 ± 7	0,0024 ± 0,0007	BL	не более 0,01
		Hg	09.03.2024	13:27:16	< 4	< 0,0004	BL	не более 0,1
		Pb	09.03.2024	13:27:16	< 14	< 0,0014	BL	не более 0,1
		Cr(общий)	09.03.2024	13:27:16	120 ± 48	0,0120 ± 0,0048	BL	не более 0,1
		Br(общий)	09.03.2024	13:27:16	< 25	< 0,0025	BL	не более 0,1
495.	Коричневая бумажная изоляция конденсатора электролитического	Cd	09.03.2024	13:28:03	< 3	< 0,0003	BL	не более 0,01
		Hg	09.03.2024	13:28:03	< 4	< 0,0004	BL	не более 0,1
		Pb	09.03.2024	13:28:03	106 ± 19	0,0106 ± 0,0019	BL	не более 0,1
		Cr(общий)	09.03.2024	13:28:03	< 16	< 0,0016	BL	не более 0,1
		Br(общий)	09.03.2024	13:28:03	< 25	< 0,0025	BL	не более 0,1
496.	Черная полимерная крышка конденсатора электролитического	Cd	09.03.2024	13:29:20	< 3	< 0,0003	BL	не более 0,01
		Hg	09.03.2024	13:29:20	< 4	< 0,0004	BL	не более 0,1
		Pb	09.03.2024	13:29:20	159 ± 14	0,0159 ± 0,0014	BL	не более 0,1
		Cr(общий)	09.03.2024	13:29:20	< 16	< 0,0016	BL	не более 0,1
		Br(общий)	09.03.2024	13:29:20	< 25	< 0,0025	BL	не более 0,1
497.	Серебристый металлический вывод конденсатора электролитического	Cd	09.03.2024	13:30:06	< 3	< 0,0003	BL	не более 0,01
		Hg	09.03.2024	13:30:06	11 ± 3	0,0011 ± 0,0003	BL	не более 0,1
		Pb	09.03.2024	13:30:06	21 ± 4	0,0021 ± 0,0004	BL	не более 0,1
		Cr(общий)	09.03.2024	13:30:06	76 ± 18	0,0076 ± 0,0018	BL	не более 0,1
		Br(общий)	09.03.2024	13:30:06	< 25	< 0,0025	BL	не более 0,1

№ фрагмента	Наименование фрагмента образца	Наименование химического элемента	Дата	Время	Результат рентгено-флуоресцентной спектрометрии ГОСТ ИЕС 62321-3-1-2016		Вывод	Норма по ТР ЕАЭС 037/2016 % весовых
					мг/кг (ppm)	% весовых		
498.	Желтая полимерная пленка	Cd	09.03.2024	13:30:37	< 3	< 0,0003	BL	не более 0,01
		Hg	09.03.2024	13:30:37	< 4	< 0,0004	BL	не более 0,1
		Pb	09.03.2024	13:30:37	109 ± 11	0,0109 ± 0,0011	BL	не более 0,1
		Cr(общий)	09.03.2024	13:30:37	< 16	< 0,0016	BL	не более 0,1
		Br(общий)	09.03.2024	13:30:37	< 25	< 0,0025	BL	не более 0,1
499.	Черный полимерный корпус	Cd	09.03.2024	13:31:16	< 3	< 0,0003	BL	не более 0,01
		Hg	09.03.2024	13:31:16	< 4	< 0,0004	BL	не более 0,1
		Pb	09.03.2024	13:31:16	36 ± 6	0,0036 ± 0,0006	BL	не более 0,1
		Cr(общий)	09.03.2024	13:31:16	< 16	< 0,0016	BL	не более 0,1
		Br(общий)	09.03.2024	13:31:16	< 25	< 0,0025	BL	не более 0,1
500.	Черный ферритовый сердечник	Cd	09.03.2024	13:32:08	< 3	< 0,0003	BL	не более 0,01
		Hg	09.03.2024	13:32:08	< 4	< 0,0004	BL	не более 0,1
		Pb	09.03.2024	13:32:08	230 ± 51	0,0230 ± 0,0051	BL	не более 0,1
		Cr(общий)	09.03.2024	13:32:08	< 16	< 0,0016	BL	не более 0,1
		Br(общий)	09.03.2024	13:32:08	< 25	< 0,0025	BL	не более 0,1
501.	Золотистый металлический проводник	Cd	09.03.2024	13:33:02	< 3	< 0,0003	BL	не более 0,01
		Hg	09.03.2024	13:33:02	< 4	< 0,0004	BL	не более 0,1
		Pb	09.03.2024	13:33:02	< 14	< 0,0014	BL	не более 0,1
		Cr(общий)	09.03.2024	13:33:02	< 16	< 0,0016	BL	не более 0,1
		Br(общий)	09.03.2024	13:33:02	< 25	< 0,0025	BL	не более 0,1
502.	Желтая полимерная изоляция	Cd	09.03.2024	13:33:49	< 3	< 0,0003	BL	не более 0,01
		Hg	09.03.2024	13:33:49	< 4	< 0,0004	BL	не более 0,1
		Pb	09.03.2024	13:33:49	199 ± 47	0,0199 ± 0,0047	BL	не более 0,1
		Cr(общий)	09.03.2024	13:33:49	< 16	< 0,0016	BL	не более 0,1
		Br(общий)	09.03.2024	13:33:49	< 25	< 0,0025	BL	не более 0,1
503.	Серебристый металлический вывод	Cd	09.03.2024	13:34:52	< 3	< 0,0003	BL	не более 0,01
		Hg	09.03.2024	13:34:52	< 4	< 0,0004	BL	не более 0,1
		Pb	09.03.2024	13:34:52	< 14	< 0,0014	BL	не более 0,1
		Cr(общий)	09.03.2024	13:34:52	< 16	< 0,0016	BL	не более 0,1
		Br(общий)	09.03.2024	13:34:52	< 25	< 0,0025	BL	не более 0,1

№ фрагмента	Наименование фрагмента образца	Наименование химического элемента	Дата	Время	Результат рентгено-флуоресцентной спектрометрии ГОСТ ИЕС 62321-3-1-2016		Вывод	Норма по ТР ЕАЭС 037/2016 % весовых
					мг/кг (ppm)	% весовых		
504.	Черная полимерная оболочка конденсатора электролитического	Cd	09.03.2024	13:35:41	< 3	< 0,0003	BL	не более 0,01
		Hg	09.03.2024	13:35:41	< 4	< 0,0004	BL	не более 0,1
		Pb	09.03.2024	13:35:41	180 ± 92	0,0180 ± 0,0092	BL	не более 0,1
		Cr(общий)	09.03.2024	13:35:41	< 16	< 0,0016	BL	не более 0,1
		Br(общий)	09.03.2024	13:35:41	< 25	< 0,0025	BL	не более 0,1
505.	Серебристый металлический корпус конденсатора электролитического	Cd	09.03.2024	13:36:27	< 3	< 0,0003	BL	не более 0,01
		Hg	09.03.2024	13:36:27	< 4	< 0,0004	BL	не более 0,1
		Pb	09.03.2024	13:36:27	< 14	< 0,0014	BL	не более 0,1
		Cr(общий)	09.03.2024	13:36:27	< 16	< 0,0016	BL	не более 0,1
		Br(общий)	09.03.2024	13:36:27	< 25	< 0,0025	BL	не более 0,1
506.	Серебристая металлическая пластина конденсатора электролитического	Cd	09.03.2024	13:37:37	< 3	< 0,0003	BL	не более 0,01
		Hg	09.03.2024	13:37:37	< 4	< 0,0004	BL	не более 0,1
		Pb	09.03.2024	13:37:37	129 ± 29	0,0129 ± 0,0029	BL	не более 0,1
		Cr(общий)	09.03.2024	13:37:37	< 16	< 0,0016	BL	не более 0,1
		Br(общий)	09.03.2024	13:37:37	< 25	< 0,0025	BL	не более 0,1
507.	Серебристая металлическая фольга конденсатора электролитического	Cd	09.03.2024	13:38:45	< 3	< 0,0003	BL	не более 0,01
		Hg	09.03.2024	13:38:45	< 4	< 0,0004	BL	не более 0,1
		Pb	09.03.2024	13:38:45	< 14	< 0,0014	BL	не более 0,1
		Cr(общий)	09.03.2024	13:38:45	< 16	< 0,0016	BL	не более 0,1
		Br(общий)	09.03.2024	13:38:45	< 25	< 0,0025	BL	не более 0,1
508.	Коричневая бумажная изоляция конденсатора электролитического	Cd	09.03.2024	13:41:14	< 3	< 0,0003	BL	не более 0,01
		Hg	09.03.2024	13:41:14	< 4	< 0,0004	BL	не более 0,1
		Pb	09.03.2024	13:41:14	69 ± 9	0,0069 ± 0,0009	BL	не более 0,1
		Cr(общий)	09.03.2024	13:41:14	< 16	< 0,0016	BL	не более 0,1
		Br(общий)	09.03.2024	13:41:14	< 25	< 0,0025	BL	не более 0,1
509.	Черная полимерная крышка конденсатора электролитического	Cd	09.03.2024	13:42:55	49 ± 8	0,0049 ± 0,0008	BL	не более 0,01
		Hg	09.03.2024	13:42:55	< 4	< 0,0004	BL	не более 0,1
		Pb	09.03.2024	13:42:55	< 14	< 0,0014	BL	не более 0,1
		Cr(общий)	09.03.2024	13:42:55	110 ± 25	0,0110 ± 0,0025	BL	не более 0,1
		Br(общий)	09.03.2024	13:42:55	< 25	< 0,0025	BL	не более 0,1

№ фрагмента	Наименование фрагмента образца	Наименование химического элемента	Дата	Время	Результат рентгено-флуоресцентной спектрометрии ГОСТ ИЕС 62321-3-1-2016		Вывод	Норма по ТР ЕАЭС 037/2016 % весовых
					мг/кг (ppm)	% весовых		
510.	Серебристый металлический вывод конденсатора электролитического	Cd	09.03.2024	13:44:01	< 3	< 0,0003	BL	не более 0,01
		Hg	09.03.2024	13:44:01	< 4	< 0,0004	BL	не более 0,1
		Pb	09.03.2024	13:44:01	< 14	< 0,0014	BL	не более 0,1
		Cr(общий)	09.03.2024	13:44:01	< 16	< 0,0016	BL	не более 0,1
		Br(общий)	09.03.2024	13:44:01	< 25	< 0,0025	BL	не более 0,1
511.	Черная полимерная оболочка конденсатора электролитического	Cd	09.03.2024	13:44:53	< 3	< 0,0003	BL	не более 0,01
		Hg	09.03.2024	13:44:53	< 4	< 0,0004	BL	не более 0,1
		Pb	09.03.2024	13:44:53	< 14	< 0,0014	BL	не более 0,1
		Cr(общий)	09.03.2024	13:44:53	< 16	< 0,0016	BL	не более 0,1
		Br(общий)	09.03.2024	13:44:53	< 25	< 0,0025	BL	не более 0,1
512.	Серебристый металлический корпус конденсатора электролитического	Cd	09.03.2024	13:46:04	< 3	< 0,0003	BL	не более 0,01
		Hg	09.03.2024	13:46:04	< 4	< 0,0004	BL	не более 0,1
		Pb	09.03.2024	13:46:04	< 14	< 0,0014	BL	не более 0,1
		Cr(общий)	09.03.2024	13:46:04	< 16	< 0,0016	BL	не более 0,1
		Br(общий)	09.03.2024	13:46:04	< 25	< 0,0025	BL	не более 0,1
513.	Серебристая металлическая пластина конденсатора электролитического	Cd	09.03.2024	13:46:53	< 3	< 0,0003	BL	не более 0,01
		Hg	09.03.2024	13:46:53	< 4	< 0,0004	BL	не более 0,1
		Pb	09.03.2024	13:46:53	38 ± 9	0,0038 ± 0,0009	BL	не более 0,1
		Cr(общий)	09.03.2024	13:46:53	< 16	< 0,0016	BL	не более 0,1
		Br(общий)	09.03.2024	13:46:53	< 25	< 0,0025	BL	не более 0,1
514.	Серебристая металлическая фольга конденсатора электролитического	Cd	09.03.2024	13:47:37	< 3	< 0,0003	BL	не более 0,01
		Hg	09.03.2024	13:47:37	< 4	< 0,0004	BL	не более 0,1
		Pb	09.03.2024	13:47:37	381 ± 46	0,0381 ± 0,0046	BL	не более 0,1
		Cr(общий)	09.03.2024	13:47:37	< 16	< 0,0016	BL	не более 0,1
		Br(общий)	09.03.2024	13:47:37	< 25	< 0,0025	BL	не более 0,1
515.	Коричневая бумажная изоляция конденсатора электролитического	Cd	09.03.2024	13:48:14	< 3	< 0,0003	BL	не более 0,01
		Hg	09.03.2024	13:48:14	< 4	< 0,0004	BL	не более 0,1
		Pb	09.03.2024	13:48:14	< 14	< 0,0014	BL	не более 0,1
		Cr(общий)	09.03.2024	13:48:14	< 16	< 0,0016	BL	не более 0,1
		Br(общий)	09.03.2024	13:48:14	< 25	< 0,0025	BL	не более 0,1

№ фрагмента	Наименование фрагмента образца	Наименование химического элемента	Дата	Время	Результат рентгено-флуоресцентной спектрометрии ГОСТ ИЕС 62321-3-1-2016		Вывод	Норма по ТР ЕАЭС 037/2016 % весовых
					мг/кг (ppm)	% весовых		
516.	Черная полимерная крышка конденсатора электролитического	Cd	09.03.2024	13:49:05	< 3	< 0,0003	BL	не более 0,01
		Hg	09.03.2024	13:49:05	< 4	< 0,0004	BL	не более 0,1
		Pb	09.03.2024	13:49:05	< 14	< 0,0014	BL	не более 0,1
		Cr(общий)	09.03.2024	13:49:05	< 16	< 0,0016	BL	не более 0,1
		Br(общий)	09.03.2024	13:49:05	< 25	< 0,0025	BL	не более 0,1
517.	Серебристый металлический вывод конденсатора электролитического	Cd	09.03.2024	13:49:47	< 3	< 0,0003	BL	не более 0,01
		Hg	09.03.2024	13:49:47	< 4	< 0,0004	BL	не более 0,1
		Pb	09.03.2024	13:49:47	< 14	< 0,0014	BL	не более 0,1
		Cr(общий)	09.03.2024	13:49:47	< 16	< 0,0016	BL	не более 0,1
		Br(общий)	09.03.2024	13:49:47	< 25	< 0,0025	BL	не более 0,1
518.	Черная полимерная оболочка конденсатора электролитического	Cd	09.03.2024	13:50:32	49 ± 11	0,0049 ± 0,0011	BL	не более 0,01
		Hg	09.03.2024	13:50:32	< 4	< 0,0004	BL	не более 0,1
		Pb	09.03.2024	13:50:32	< 14	< 0,0014	BL	не более 0,1
		Cr(общий)	09.03.2024	13:50:32	< 16	< 0,0016	BL	не более 0,1
		Br(общий)	09.03.2024	13:50:32	< 25	< 0,0025	BL	не более 0,1
519.	Серебристый металлический корпус конденсатора электролитического	Cd	09.03.2024	13:51:19	< 3	< 0,0003	BL	не более 0,01
		Hg	09.03.2024	13:51:19	< 4	< 0,0004	BL	не более 0,1
		Pb	09.03.2024	13:51:19	< 14	< 0,0014	BL	не более 0,1
		Cr(общий)	09.03.2024	13:51:19	< 16	< 0,0016	BL	не более 0,1
		Br(общий)	09.03.2024	13:51:19	< 25	< 0,0025	BL	не более 0,1
520.	Серебристая металлическая пластина конденсатора электролитического	Cd	09.03.2024	13:51:59	< 3	< 0,0003	BL	не более 0,01
		Hg	09.03.2024	13:51:59	< 4	< 0,0004	BL	не более 0,1
		Pb	09.03.2024	13:51:59	< 14	< 0,0014	BL	не более 0,1
		Cr(общий)	09.03.2024	13:51:59	< 16	< 0,0016	BL	не более 0,1
		Br(общий)	09.03.2024	13:51:59	< 25	< 0,0025	BL	не более 0,1
521.	Серебристая металлическая фольга конденсатора электролитического	Cd	09.03.2024	13:53:02	< 3	< 0,0003	BL	не более 0,01
		Hg	09.03.2024	13:53:02	< 4	< 0,0004	BL	не более 0,1
		Pb	09.03.2024	13:53:02	< 14	< 0,0014	BL	не более 0,1
		Cr(общий)	09.03.2024	13:53:02	< 16	< 0,0016	BL	не более 0,1
		Br(общий)	09.03.2024	13:53:02	< 25	< 0,0025	BL	не более 0,1

№ фрагмента	Наименование фрагмента образца	Наименование химического элемента	Дата	Время	Результат рентгено-флуоресцентной спектрометрии ГОСТ ИЕС 62321-3-1-2016		Вывод	Норма по ТР ЕАЭС 037/2016 % весовых
					мг/кг (ppm)	% весовых		
522.	Коричневая бумажная изоляция конденсатора электролитического	Cd	09.03.2024	13:53:41	< 3	< 0,0003	BL	не более 0,01
		Hg	09.03.2024	13:53:41	< 4	< 0,0004	BL	не более 0,1
		Pb	09.03.2024	13:53:41	355 ± 41	0,0355 ± 0,0041	BL	не более 0,1
		Cr(общий)	09.03.2024	13:53:41	< 16	< 0,0016	BL	не более 0,1
		Br(общий)	09.03.2024	13:53:41	< 25	< 0,0025	BL	не более 0,1
523.	Черная полимерная крышка конденсатора электролитического	Cd	09.03.2024	13:54:30	< 3	< 0,0003	BL	не более 0,01
		Hg	09.03.2024	13:54:30	< 4	< 0,0004	BL	не более 0,1
		Pb	09.03.2024	13:54:30	< 14	< 0,0014	BL	не более 0,1
		Cr(общий)	09.03.2024	13:54:30	169 ± 39	0,0169 ± 0,0039	BL	не более 0,1
		Br(общий)	09.03.2024	13:54:30	< 25	< 0,0025	BL	не более 0,1
524.	Серебристый металлический вывод конденсатора электролитического	Cd	09.03.2024	13:55:17	< 3	< 0,0003	BL	не более 0,01
		Hg	09.03.2024	13:55:17	< 4	< 0,0004	BL	не более 0,1
		Pb	09.03.2024	13:55:17	< 14	< 0,0014	BL	не более 0,1
		Cr(общий)	09.03.2024	13:55:17	< 16	< 0,0016	BL	не более 0,1
		Br(общий)	09.03.2024	13:55:17	< 25	< 0,0025	BL	не более 0,1
525.	Зеленый многокомпонентный светодиод	Cd	09.03.2024	13:55:58	< 3	< 0,0003	BL	не более 0,01
		Hg	09.03.2024	13:55:58	< 4	< 0,0004	BL	не более 0,1
		Pb	09.03.2024	13:55:58	465 ± 17	0,0465 ± 0,0017	BL	не более 0,1
		Cr(общий)	09.03.2024	13:55:58	108 ± 24	0,0108 ± 0,0024	BL	не более 0,1
		Br(общий)	09.03.2024	13:55:58	< 25	< 0,0025	BL	не более 0,1
526.	Серебристый металлический вывод	Cd	09.03.2024	13:56:47	< 3	< 0,0003	BL	не более 0,01
		Hg	09.03.2024	13:56:47	< 4	< 0,0004	BL	не более 0,1
		Pb	09.03.2024	13:56:47	363 ± 55	0,0363 ± 0,0055	BL	не более 0,1
		Cr(общий)	09.03.2024	13:56:47	< 16	< 0,0016	BL	не более 0,1
		Br(общий)	09.03.2024	13:56:47	< 25	< 0,0025	BL	не более 0,1
527.	Синий многокомпонентный конденсатор	Cd	09.03.2024	13:57:52	< 3	< 0,0003	BL	не более 0,01
		Hg	09.03.2024	13:57:52	< 4	< 0,0004	BL	не более 0,1
		Pb	09.03.2024	13:57:52	399 ± 16	0,0399 ± 0,0016	BL	не более 0,1
		Cr(общий)	09.03.2024	13:57:52	< 16	< 0,0016	BL	не более 0,1
		Br(общий)	09.03.2024	13:57:52	< 25	< 0,0025	BL	не более 0,1

№ фрагмента	Наименование фрагмента образца	Наименование химического элемента	Дата	Время	Результат рентгено-флуоресцентной спектрометрии ГОСТ ИЕС 62321-3-1-2016		Вывод	Норма по ТР ЕАЭС 037/2016 % весовых
					мг/кг (ppm)	% весовых		
528.	Серебристый металлический вывод	Cd	09.03.2024	13:58:32	< 3	< 0,0003	BL	не более 0,01
		Hg	09.03.2024	13:58:32	< 4	< 0,0004	BL	не более 0,1
		Pb	09.03.2024	13:58:32	< 14	< 0,0014	BL	не более 0,1
		Cr(общий)	09.03.2024	13:58:32	< 16	< 0,0016	BL	не более 0,1
		Br(общий)	09.03.2024	13:58:32	< 25	< 0,0025	BL	не более 0,1
529.	Черный многокомпонентный элемент	Cd	09.03.2024	13:59:02	< 3	< 0,0003	BL	не более 0,01
		Hg	09.03.2024	13:59:02	< 4	< 0,0004	BL	не более 0,1
		Pb	09.03.2024	13:59:02	32 ± 8	0,0032 ± 0,0008	BL	не более 0,1
		Cr(общий)	09.03.2024	13:59:02	< 16	< 0,0016	BL	не более 0,1
		Br(общий)	09.03.2024	13:59:02	< 25	< 0,0025	BL	не более 0,1
530.	Серебристый металлический вывод	Cd	09.03.2024	13:59:48	< 3	< 0,0003	BL	не более 0,01
		Hg	09.03.2024	13:59:48	< 4	< 0,0004	BL	не более 0,1
		Pb	09.03.2024	13:59:48	359 ± 53	0,0359 ± 0,0053	BL	не более 0,1
		Cr(общий)	09.03.2024	13:59:48	< 16	< 0,0016	BL	не более 0,1
		Br(общий)	09.03.2024	13:59:48	< 25	< 0,0025	BL	не более 0,1
531.	Черный многокомпонентный элемент	Cd	09.03.2024	14:01:32	45 ± 6	0,0045 ± 0,0006	BL	не более 0,01
		Hg	09.03.2024	14:01:32	< 4	< 0,0004	BL	не более 0,1
		Pb	09.03.2024	14:01:32	< 14	< 0,0014	BL	не более 0,1
		Cr(общий)	09.03.2024	14:01:32	< 16	< 0,0016	BL	не более 0,1
		Br(общий)	09.03.2024	14:01:32	< 25	< 0,0025	BL	не более 0,1
532.	Серебристый металлический вывод	Cd	09.03.2024	14:02:19	< 3	< 0,0003	BL	не более 0,01
		Hg	09.03.2024	14:02:19	< 4	< 0,0004	BL	не более 0,1
		Pb	09.03.2024	14:02:19	< 14	< 0,0014	BL	не более 0,1
		Cr(общий)	09.03.2024	14:02:19	< 16	< 0,0016	BL	не более 0,1
		Br(общий)	09.03.2024	14:02:19	< 25	< 0,0025	BL	не более 0,1
533.	Зеленый многокомпонентный элемент	Cd	09.03.2024	14:02:56	< 3	< 0,0003	BL	не более 0,01
		Hg	09.03.2024	14:02:56	45 ± 10	0,0045 ± 0,0010	BL	не более 0,1
		Pb	09.03.2024	14:02:56	< 14	< 0,0014	BL	не более 0,1
		Cr(общий)	09.03.2024	14:02:56	< 16	< 0,0016	BL	не более 0,1
		Br(общий)	09.03.2024	14:02:56	< 25	< 0,0025	BL	не более 0,1

№ фрагмента	Наименование фрагмента образца	Наименование химического элемента	Дата	Время	Результат рентгено-флуоресцентной спектрометрии ГОСТ ИЕС 62321-3-1-2016		Вывод	Норма по ТР ЕАЭС 037/2016 % весовых
					мг/кг (ppm)	% весовых		
534.	Серебристый металлический вывод	Cd	09.03.2024	14:03:41	< 3	< 0,0003	BL	не более 0,01
		Hg	09.03.2024	14:03:41	< 4	< 0,0004	BL	не более 0,1
		Pb	09.03.2024	14:03:41	343 ± 98	0,0343 ± 0,0098	BL	не более 0,1
		Cr(общий)	09.03.2024	14:03:41	235 ± 63	0,0235 ± 0,0063	BL	не более 0,1
		Br(общий)	09.03.2024	14:03:41	< 25	< 0,0025	BL	не более 0,1
535.	Синий многокомпонентный конденсатор	Cd	09.03.2024	14:04:33	< 3	< 0,0003	BL	не более 0,01
		Hg	09.03.2024	14:04:33	< 4	< 0,0004	BL	не более 0,1
		Pb	09.03.2024	14:04:33	< 14	< 0,0014	BL	не более 0,1
		Cr(общий)	09.03.2024	14:04:33	86 ± 18	0,0086 ± 0,0018	BL	не более 0,1
		Br(общий)	09.03.2024	14:04:33	< 25	< 0,0025	BL	не более 0,1
536.	Серебристый металлический вывод	Cd	09.03.2024	14:05:11	23 ± 5	0,0023 ± 0,0005	BL	не более 0,01
		Hg	09.03.2024	14:05:11	< 4	< 0,0004	BL	не более 0,1
		Pb	09.03.2024	14:05:11	< 14	< 0,0014	BL	не более 0,1
		Cr(общий)	09.03.2024	14:05:11	< 16	< 0,0016	BL	не более 0,1
		Br(общий)	09.03.2024	14:05:11	< 25	< 0,0025	BL	не более 0,1
537.	Голубой полимерный корпус	Cd	09.03.2024	14:05:59	< 3	< 0,0003	BL	не более 0,01
		Hg	09.03.2024	14:05:59	< 4	< 0,0004	BL	не более 0,1
		Pb	09.03.2024	14:05:59	215 ± 129	0,0215 ± 0,0129	BL	не более 0,1
		Cr(общий)	09.03.2024	14:05:59	257 ± 82	0,0257 ± 0,0082	BL	не более 0,1
		Br(общий)	09.03.2024	14:05:59	< 25	< 0,0025	BL	не более 0,1
538.	Прозрачная полимерная пленка	Cd	09.03.2024	14:07:58	< 3	< 0,0003	BL	не более 0,01
		Hg	09.03.2024	14:07:58	< 4	< 0,0004	BL	не более 0,1
		Pb	09.03.2024	14:07:58	< 14	< 0,0014	BL	не более 0,1
		Cr(общий)	09.03.2024	14:07:58	< 16	< 0,0016	BL	не более 0,1
		Br(общий)	09.03.2024	14:07:58	< 25	< 0,0025	BL	не более 0,1
539.	Серебристая металлическая пленка	Cd	09.03.2024	14:08:32	< 3	< 0,0003	BL	не более 0,01
		Hg	09.03.2024	14:08:32	< 4	< 0,0004	BL	не более 0,1
		Pb	09.03.2024	14:08:32	< 14	< 0,0014	BL	не более 0,1
		Cr(общий)	09.03.2024	14:08:32	< 16	< 0,0016	BL	не более 0,1
		Br(общий)	09.03.2024	14:08:32	< 25	< 0,0025	BL	не более 0,1

№ фрагмента	Наименование фрагмента образца	Наименование химического элемента	Дата	Время	Результат рентгено-флуоресцентной спектрометрии ГОСТ ИЕС 62321-3-1-2016		Вывод	Норма по ТР ЕАЭС 037/2016 % весовых
					мг/кг (ppm)	% весовых		
540.	Белый полимерный компаунд	Cd	09.03.2024	14:09:07	< 3	< 0,0003	BL	не более 0,01
		Hg	09.03.2024	14:09:07	< 4	< 0,0004	BL	не более 0,1
		Pb	09.03.2024	14:09:07	< 14	< 0,0014	BL	не более 0,1
		Cr(общий)	09.03.2024	14:09:07	< 16	< 0,0016	BL	не более 0,1
		Br(общий)	09.03.2024	14:09:07	< 25	< 0,0025	BL	не более 0,1
541.	Серебристый металлический вывод	Cd	09.03.2024	14:09:43	< 3	< 0,0003	BL	не более 0,01
		Hg	09.03.2024	14:09:43	< 4	< 0,0004	BL	не более 0,1
		Pb	09.03.2024	14:09:43	< 14	< 0,0014	BL	не более 0,1
		Cr(общий)	09.03.2024	14:09:43	81 ± 22	0,0081 ± 0,0022	BL	не более 0,1
		Br(общий)	09.03.2024	14:09:43	< 25	< 0,0025	BL	не более 0,1
542.	Серебристый металлический винт с полукруглой головкой	Cd	09.03.2024	14:10:25	< 3	< 0,0003	BL	не более 0,01
		Hg	09.03.2024	14:10:25	< 4	< 0,0004	BL	не более 0,1
		Pb	09.03.2024	14:10:25	37 ± 11	0,0037 ± 0,0011	BL	не более 0,1
		Cr(общий)	09.03.2024	14:10:25	< 16	< 0,0016	BL	не более 0,1
		Br(общий)	09.03.2024	14:10:25	< 25	< 0,0025	BL	не более 0,1
543.	Серебристая квадратная гайка	Cd	09.03.2024	14:11:20	< 3	< 0,0003	BL	не более 0,01
		Hg	09.03.2024	14:11:20	< 4	< 0,0004	BL	не более 0,1
		Pb	09.03.2024	14:11:20	189 ± 68	0,0189 ± 0,0068	BL	не более 0,1
		Cr(общий)	09.03.2024	14:11:20	< 16	< 0,0016	BL	не более 0,1
		Br(общий)	09.03.2024	14:11:20	< 25	< 0,0025	BL	не более 0,1
544.	Серебристый металлический контакт	Cd	09.03.2024	14:11:57	38 ± 11	0,0038 ± 0,0011	BL	не более 0,01
		Hg	09.03.2024	14:11:57	< 4	< 0,0004	BL	не более 0,1
		Pb	09.03.2024	14:11:57	< 14	< 0,0014	BL	не более 0,1
		Cr(общий)	09.03.2024	14:11:57	< 16	< 0,0016	BL	не более 0,1
		Br(общий)	09.03.2024	14:11:57	< 25	< 0,0025	BL	не более 0,1
545.	Черный полимерный корпус разъема	Cd	09.03.2024	14:12:48	< 3	< 0,0003	BL	не более 0,01
		Hg	09.03.2024	14:12:48	< 4	< 0,0004	BL	не более 0,1
		Pb	09.03.2024	14:12:48	< 14	< 0,0014	BL	не более 0,1
		Cr(общий)	09.03.2024	14:12:48	< 16	< 0,0016	BL	не более 0,1
		Br(общий)	09.03.2024	14:12:48	< 25	< 0,0025	BL	не более 0,1

№ фрагмента	Наименование фрагмента образца	Наименование химического элемента	Дата	Время	Результат рентгено-флуоресцентной спектрометрии ГОСТ ИЕС 62321-3-1-2016		Вывод	Норма по ТР ЕАЭС 037/2016 % весовых
					мг/кг (ppm)	% весовых		
546.	Черный многокомпонентный элемент	Cd	09.03.2024	14:13:26	26 ± 18	0,0026 ± 0,0018	BL	не более 0,01
		Hg	09.03.2024	14:13:26	< 4	< 0,0004	BL	не более 0,1
		Pb	09.03.2024	14:13:26	< 14	< 0,0014	BL	не более 0,1
		Cr(общий)	09.03.2024	14:13:26	< 16	< 0,0016	BL	не более 0,1
		Br(общий)	09.03.2024	14:13:26	< 25	< 0,0025	BL	не более 0,1
547.	Серебристый металлический вывод	Cd	09.03.2024	14:14:02	20 ± 6	0,0020 ± 0,0006	BL	не более 0,01
		Hg	09.03.2024	14:14:02	< 4	< 0,0004	BL	не более 0,1
		Pb	09.03.2024	14:14:02	< 14	< 0,0014	BL	не более 0,1
		Cr(общий)	09.03.2024	14:14:02	< 16	< 0,0016	BL	не более 0,1
		Br(общий)	09.03.2024	14:14:02	< 25	< 0,0025	BL	не более 0,1
548.	Бежевый многокомпонентный резистор	Cd	09.03.2024	14:14:48	< 3	< 0,0003	BL	не более 0,01
		Hg	09.03.2024	14:14:48	< 4	< 0,0004	BL	не более 0,1
		Pb	09.03.2024	14:14:48	< 14	< 0,0014	BL	не более 0,1
		Cr(общий)	09.03.2024	14:14:48	< 16	< 0,0016	BL	не более 0,1
		Br(общий)	09.03.2024	14:14:48	< 25	< 0,0025	BL	не более 0,1
549.	Серебристый металлический вывод	Cd	09.03.2024	14:15:35	< 3	< 0,0003	BL	не более 0,01
		Hg	09.03.2024	14:15:35	< 4	< 0,0004	BL	не более 0,1
		Pb	09.03.2024	14:15:35	69 ± 16	0,0069 ± 0,0016	BL	не более 0,1
		Cr(общий)	09.03.2024	14:15:35	< 16	< 0,0016	BL	не более 0,1
		Br(общий)	09.03.2024	14:15:35	< 25	< 0,0025	BL	не более 0,1
550.	Розовый многокомпонентный элемент	Cd	09.03.2024	14:16:21	< 3	< 0,0003	BL	не более 0,01
		Hg	09.03.2024	14:16:21	< 4	< 0,0004	BL	не более 0,1
		Pb	09.03.2024	14:16:21	< 14	< 0,0014	BL	не более 0,1
		Cr(общий)	09.03.2024	14:16:21	< 16	< 0,0016	BL	не более 0,1
		Br(общий)	09.03.2024	14:16:21	< 25	< 0,0025	BL	не более 0,1
551.	Серебристый металлический вывод	Cd	09.03.2024	14:16:58	< 3	< 0,0003	BL	не более 0,01
		Hg	09.03.2024	14:16:58	< 4	< 0,0004	BL	не более 0,1
		Pb	09.03.2024	14:16:58	172 ± 25	0,0172 ± 0,0025	BL	не более 0,1
		Cr(общий)	09.03.2024	14:16:58	< 16	< 0,0016	BL	не более 0,1
		Br(общий)	09.03.2024	14:16:58	< 25	< 0,0025	BL	не более 0,1

№ фрагмента	Наименование фрагмента образца	Наименование химического элемента	Дата	Время	Результат рентгено-флуоресцентной спектрометрии ГОСТ ИЕС 62321-3-1-2016		Вывод	Норма по ТР ЕАЭС 037/2016 % весовых
					мг/кг (ppm)	% весовых		
552.	Черный многокомпонентный элемент	Cd	09.03.2024	14:17:46	19 ± 5	0,0019 ± 0,0005	BL	не более 0,01
		Hg	09.03.2024	14:17:46	< 4	< 0,0004	BL	не более 0,1
		Pb	09.03.2024	14:17:46	< 14	< 0,0014	BL	не более 0,1
		Cr(общий)	09.03.2024	14:17:46	< 16	< 0,0016	BL	не более 0,1
		Br(общий)	09.03.2024	14:17:46	< 25	< 0,0025	BL	не более 0,1
553.	Серебристый металлический вывод	Cd	09.03.2024	14:18:10	< 3	< 0,0003	BL	не более 0,01
		Hg	09.03.2024	14:18:10	< 4	< 0,0004	BL	не более 0,1
		Pb	09.03.2024	14:18:10	< 14	< 0,0014	BL	не более 0,1
		Cr(общий)	09.03.2024	14:18:10	< 16	< 0,0016	BL	не более 0,1
		Br(общий)	09.03.2024	14:18:10	< 25	< 0,0025	BL	не более 0,1
554.	Черный многокомпонентный элемент	Cd	09.03.2024	14:19:31	< 3	< 0,0003	BL	не более 0,01
		Hg	09.03.2024	14:19:31	< 4	< 0,0004	BL	не более 0,1
		Pb	09.03.2024	14:19:31	< 14	< 0,0014	BL	не более 0,1
		Cr(общий)	09.03.2024	14:19:31	< 16	< 0,0016	BL	не более 0,1
		Br(общий)	09.03.2024	14:19:31	< 25	< 0,0025	BL	не более 0,1
555.	Серебристая металлическая подложка	Cd	09.03.2024	14:20:32	47 ± 7	0,0047 ± 0,0007	BL	не более 0,01
		Hg	09.03.2024	14:20:32	5 ± 2	0,0005 ± 0,0002	BL	не более 0,1
		Pb	09.03.2024	14:20:32	< 14	< 0,0014	BL	не более 0,1
		Cr(общий)	09.03.2024	14:20:32	< 16	< 0,0016	BL	не более 0,1
		Br(общий)	09.03.2024	14:20:32	< 25	< 0,0025	BL	не более 0,1
556.	Серебристый металлический вывод	Cd	09.03.2024	14:21:29	< 3	< 0,0003	BL	не более 0,01
		Hg	09.03.2024	14:21:29	< 4	< 0,0004	BL	не более 0,1
		Pb	09.03.2024	14:21:29	445 ± 144	0,0445 ± 0,0144	BL	не более 0,1
		Cr(общий)	09.03.2024	14:21:29	< 16	< 0,0016	BL	не более 0,1
		Br(общий)	09.03.2024	14:21:29	< 25	< 0,0025	BL	не более 0,1
557.	Золотистый металлический проводник	Cd	09.03.2024	14:22:18	22 ± 6	0,0022 ± 0,0006	BL	не более 0,01
		Hg	09.03.2024	14:22:18	< 4	< 0,0004	BL	не более 0,1
		Pb	09.03.2024	14:22:18	< 14	< 0,0014	BL	не более 0,1
		Cr(общий)	09.03.2024	14:22:18	< 16	< 0,0016	BL	не более 0,1
		Br(общий)	09.03.2024	14:22:18	< 25	< 0,0025	BL	не более 0,1

№ фрагмента	Наименование фрагмента образца	Наименование химического элемента	Дата	Время	Результат рентгено-флуоресцентной спектрометрии ГОСТ ИЕС 62321-3-1-2016		Вывод	Норма по ТР ЕАЭС 037/2016 % весовых
					мг/кг (ppm)	% весовых		
558.	Черный многокомпонентный сердечник	Cd	09.03.2024	14:23:50	< 3	< 0,0003	BL	не более 0,01
		Hg	09.03.2024	14:23:50	< 4	< 0,0004	BL	не более 0,1
		Pb	09.03.2024	14:23:50	< 14	< 0,0014	BL	не более 0,1
		Cr(общий)	09.03.2024	14:23:50	< 16	< 0,0016	BL	не более 0,1
		Br(общий)	09.03.2024	14:23:50	< 25	< 0,0025	BL	не более 0,1
559.	Черный полимерный компаунд	Cd	09.03.2024	14:24:38	< 3	< 0,0003	BL	не более 0,01
		Hg	09.03.2024	14:24:38	36 ± 12	0,0036 ± 0,0012	BL	не более 0,1
		Pb	09.03.2024	14:24:38	< 14	< 0,0014	BL	не более 0,1
		Cr(общий)	09.03.2024	14:24:38	< 16	< 0,0016	BL	не более 0,1
		Br(общий)	09.03.2024	14:24:38	< 25	< 0,0025	BL	не более 0,1
560.	Коричневая полимерная подложка	Cd	09.03.2024	14:25:48	< 3	< 0,0003	BL	не более 0,01
		Hg	09.03.2024	14:25:48	< 4	< 0,0004	BL	не более 0,1
		Pb	09.03.2024	14:25:48	630 ± 61	0,0630 ± 0,0061	BL	не более 0,1
		Cr(общий)	09.03.2024	14:25:48	239 ± 46	0,0239 ± 0,0046	BL	не более 0,1
		Br(общий)	09.03.2024	14:25:48	< 25	< 0,0025	BL	не более 0,1
561.	Белый полимерный регулировочный винт	Cd	09.03.2024	14:26:53	< 3	< 0,0003	BL	не более 0,01
		Hg	09.03.2024	14:26:53	< 4	< 0,0004	BL	не более 0,1
		Pb	09.03.2024	14:26:53	< 14	< 0,0014	BL	не более 0,1
		Cr(общий)	09.03.2024	14:26:53	105 ± 21	0,0105 ± 0,0021	BL	не более 0,1
		Br(общий)	09.03.2024	14:26:53	< 25	< 0,0025	BL	не более 0,1
562.	Белая многокомпонентная подложка	Cd	09.03.2024	14:27:40	< 3	< 0,0003	BL	не более 0,01
		Hg	09.03.2024	14:27:40	< 4	< 0,0004	BL	не более 0,1
		Pb	09.03.2024	14:27:40	< 14	< 0,0014	BL	не более 0,1
		Cr(общий)	09.03.2024	14:27:40	< 16	< 0,0016	BL	не более 0,1
		Br(общий)	09.03.2024	14:27:40	< 25	< 0,0025	BL	не более 0,1
563.	Серебристый металлический подвижный контакт	Cd	09.03.2024	14:28:16	20 ± 5	0,0020 ± 0,0005	BL	не более 0,01
		Hg	09.03.2024	14:28:16	< 4	< 0,0004	BL	не более 0,1
		Pb	09.03.2024	14:28:16	< 14	< 0,0014	BL	не более 0,1
		Cr(общий)	09.03.2024	14:28:16	< 16	< 0,0016	BL	не более 0,1
		Br(общий)	09.03.2024	14:28:16	< 25	< 0,0025	BL	не более 0,1

№ фрагмента	Наименование фрагмента образца	Наименование химического элемента	Дата	Время	Результат рентгено-флуоресцентной спектрометрии ГОСТ ИЕС 62321-3-1-2016		Вывод	Норма по ТР ЕАЭС 037/2016 % весовых
					мг/кг (ppm)	% весовых		
564.	Серебристый металлический припой	Cd	09.03.2024	14:29:19	< 3	< 0,0003	BL	не более 0,01
		Hg	09.03.2024	14:29:19	< 4	< 0,0004	BL	не более 0,1
		Pb	09.03.2024	14:29:19	< 14	< 0,0014	BL	не более 0,1
		Cr(общий)	09.03.2024	14:29:19	< 16	< 0,0016	BL	не более 0,1
		Br(общий)	09.03.2024	14:29:19	< 25	< 0,0025	BL	не более 0,1
565.	Серебристый металлический вывод	Cd	09.03.2024	14:29:58	< 3	< 0,0003	BL	не более 0,01
		Hg	09.03.2024	14:29:58	< 4	< 0,0004	BL	не более 0,1
		Pb	09.03.2024	14:29:58	< 14	< 0,0014	BL	не более 0,1
		Cr(общий)	09.03.2024	14:29:58	< 16	< 0,0016	BL	не более 0,1
		Br(общий)	09.03.2024	14:29:58	< 25	< 0,0025	BL	не более 0,1
566.	Черный многокомпонентный элемент	Cd	09.03.2024	14:31:00	< 3	< 0,0003	BL	не более 0,01
		Hg	09.03.2024	14:31:00	< 4	< 0,0004	BL	не более 0,1
		Pb	09.03.2024	14:31:00	223 ± 34	0,0223 ± 0,0034	BL	не более 0,1
		Cr(общий)	09.03.2024	14:31:00	< 16	< 0,0016	BL	не более 0,1
		Br(общий)	09.03.2024	14:31:00	< 25	< 0,0025	BL	не более 0,1
567.	Серебристый металлический вывод	Cd	09.03.2024	14:31:36	< 3	< 0,0003	BL	не более 0,01
		Hg	09.03.2024	14:31:36	< 4	< 0,0004	BL	не более 0,1
		Pb	09.03.2024	14:31:36	< 14	< 0,0014	BL	не более 0,1
		Cr(общий)	09.03.2024	14:31:36	< 16	< 0,0016	BL	не более 0,1
		Br(общий)	09.03.2024	14:31:36	< 25	< 0,0025	BL	не более 0,1
568.	Черный многокомпонентный SMD резистор 0	Cd	09.03.2024	14:32:32	< 3	< 0,0003	BL	не более 0,01
		Hg	09.03.2024	14:32:32	< 4	< 0,0004	BL	не более 0,1
		Pb	09.03.2024	14:32:32	< 14	< 0,0014	BL	не более 0,1
		Cr(общий)	09.03.2024	14:32:32	< 16	< 0,0016	BL	не более 0,1
		Br(общий)	09.03.2024	14:32:32	< 25	< 0,0025	BL	не более 0,1
569.	Серебристый металлический вывод	Cd	09.03.2024	14:33:11	21 ± 10	0,0021 ± 0,0010	BL	не более 0,01
		Hg	09.03.2024	14:33:11	< 4	< 0,0004	BL	не более 0,1
		Pb	09.03.2024	14:33:11	17 ± 3	0,0017 ± 0,0003	BL	не более 0,1
		Cr(общий)	09.03.2024	14:33:11	< 16	< 0,0016	BL	не более 0,1
		Br(общий)	09.03.2024	14:33:11	< 25	< 0,0025	BL	не более 0,1

№ фрагмента	Наименование фрагмента образца	Наименование химического элемента	Дата	Время	Результат рентгено-флуоресцентной спектрометрии ГОСТ ИЕС 62321-3-1-2016		Вывод	Норма по ТР ЕАЭС 037/2016 % весовых
					мг/кг (ppm)	% весовых		
570.	Черный многокомпонентный SMD резистор 514	Cd	09.03.2024	14:33:56	< 3	< 0,0003	BL	не более 0,01
		Hg	09.03.2024	14:33:56	< 4	< 0,0004	BL	не более 0,1
		Pb	09.03.2024	14:33:56	368 ± 31	0,0368 ± 0,0031	BL	не более 0,1
		Cr(общий)	09.03.2024	14:33:56	< 16	< 0,0016	BL	не более 0,1
		Br(общий)	09.03.2024	14:33:56	< 25	< 0,0025	BL	не более 0,1
571.	Серебристый металлический вывод	Cd	09.03.2024	14:34:31	< 3	< 0,0003	BL	не более 0,01
		Hg	09.03.2024	14:34:31	< 4	< 0,0004	BL	не более 0,1
		Pb	09.03.2024	14:34:31	< 14	< 0,0014	BL	не более 0,1
		Cr(общий)	09.03.2024	14:34:31	< 16	< 0,0016	BL	не более 0,1
		Br(общий)	09.03.2024	14:34:31	< 25	< 0,0025	BL	не более 0,1
572.	Черный многокомпонентный элемент	Cd	09.03.2024	14:35:18	< 3	< 0,0003	BL	не более 0,01
		Hg	09.03.2024	14:35:18	12 ± 3	0,0012 ± 0,0003	BL	не более 0,1
		Pb	09.03.2024	14:35:18	< 14	< 0,0014	BL	не более 0,1
		Cr(общий)	09.03.2024	14:35:18	< 16	< 0,0016	BL	не более 0,1
		Br(общий)	09.03.2024	14:35:18	< 25	< 0,0025	BL	не более 0,1
573.	Серебристый металлический вывод	Cd	09.03.2024	14:36:12	< 3	< 0,0003	BL	не более 0,01
		Hg	09.03.2024	14:36:12	< 4	< 0,0004	BL	не более 0,1
		Pb	09.03.2024	14:36:12	< 14	< 0,0014	BL	не более 0,1
		Cr(общий)	09.03.2024	14:36:12	< 16	< 0,0016	BL	не более 0,1
		Br(общий)	09.03.2024	14:36:12	< 25	< 0,0025	BL	не более 0,1
574.	Черный многокомпонентный элемент	Cd	09.03.2024	14:36:54	< 3	< 0,0003	BL	не более 0,01
		Hg	09.03.2024	14:36:54	< 4	< 0,0004	BL	не более 0,1
		Pb	09.03.2024	14:36:54	61 ± 5	0,0061 ± 0,0005	BL	не более 0,1
		Cr(общий)	09.03.2024	14:36:54	< 16	< 0,0016	BL	не более 0,1
		Br(общий)	09.03.2024	14:36:54	< 25	< 0,0025	BL	не более 0,1
575.	Серебристый металлический вывод	Cd	09.03.2024	14:37:33	< 3	< 0,0003	BL	не более 0,01
		Hg	09.03.2024	14:37:33	< 4	< 0,0004	BL	не более 0,1
		Pb	09.03.2024	14:37:33	< 14	< 0,0014	BL	не более 0,1
		Cr(общий)	09.03.2024	14:37:33	158 ± 76	0,0158 ± 0,0076	BL	не более 0,1
		Br(общий)	09.03.2024	14:37:33	< 25	< 0,0025	BL	не более 0,1

№ фрагмента	Наименование фрагмента образца	Наименование химического элемента	Дата	Время	Результат рентгено-флуоресцентной спектрометрии ГОСТ ИЕС 62321-3-1-2016		Вывод	Норма по ТР ЕАЭС 037/2016 % весовых
					мг/кг (ppm)	% весовых		
576.	Черный многокомпонентный элемент	Cd	09.03.2024	14:40:02	< 3	< 0,0003	BL	не более 0,01
		Hg	09.03.2024	14:40:02	< 4	< 0,0004	BL	не более 0,1
		Pb	09.03.2024	14:40:02	31 ± 4	0,0031 ± 0,0004	BL	не более 0,1
		Cr(общий)	09.03.2024	14:40:02	< 16	< 0,0016	BL	не более 0,1
		Br(общий)	09.03.2024	14:40:02	< 25	< 0,0025	BL	не более 0,1
577.	Серебристый металлический вывод	Cd	09.03.2024	14:40:41	< 3	< 0,0003	BL	не более 0,01
		Hg	09.03.2024	14:40:41	< 4	< 0,0004	BL	не более 0,1
		Pb	09.03.2024	14:40:41	< 14	< 0,0014	BL	не более 0,1
		Cr(общий)	09.03.2024	14:40:41	66 ± 14	0,0066 ± 0,0014	BL	не более 0,1
		Br(общий)	09.03.2024	14:40:41	< 25	< 0,0025	BL	не более 0,1
578.	Желтый многокомпонентный SMD конденсатор	Cd	09.03.2024	14:41:34	< 3	< 0,0003	BL	не более 0,01
		Hg	09.03.2024	14:41:34	< 4	< 0,0004	BL	не более 0,1
		Pb	09.03.2024	14:41:34	199 ± 30	0,0199 ± 0,0030	BL	не более 0,1
		Cr(общий)	09.03.2024	14:41:34	< 16	< 0,0016	BL	не более 0,1
		Br(общий)	09.03.2024	14:41:34	< 25	< 0,0025	BL	не более 0,1
579.	Серебристый металлический вывод	Cd	09.03.2024	14:42:14	< 3	< 0,0003	BL	не более 0,01
		Hg	09.03.2024	14:42:14	< 4	< 0,0004	BL	не более 0,1
		Pb	09.03.2024	14:42:14	< 14	< 0,0014	BL	не более 0,1
		Cr(общий)	09.03.2024	14:42:14	38 ± 12	0,0038 ± 0,0012	BL	не более 0,1
		Br(общий)	09.03.2024	14:42:14	< 25	< 0,0025	BL	не более 0,1
580.	Черный многокомпонентный SMD резистор 101	Cd	09.03.2024	14:43:18	< 3	< 0,0003	BL	не более 0,01
		Hg	09.03.2024	14:43:18	< 4	< 0,0004	BL	не более 0,1
		Pb	09.03.2024	14:43:18	< 14	< 0,0014	BL	не более 0,1
		Cr(общий)	09.03.2024	14:43:18	290 ± 37	0,0290 ± 0,0037	BL	не более 0,1
		Br(общий)	09.03.2024	14:43:18	< 25	< 0,0025	BL	не более 0,1
581.	Серебристый металлический вывод	Cd	09.03.2024	14:43:58	< 3	< 0,0003	BL	не более 0,01
		Hg	09.03.2024	14:43:58	13 ± 3	0,0013 ± 0,0003	BL	не более 0,1
		Pb	09.03.2024	14:43:58	< 14	< 0,0014	BL	не более 0,1
		Cr(общий)	09.03.2024	14:43:58	< 16	< 0,0016	BL	не более 0,1
		Br(общий)	09.03.2024	14:43:58	< 25	< 0,0025	BL	не более 0,1

№ фрагмента	Наименование фрагмента образца	Наименование химического элемента	Дата	Время	Результат рентгено-флуоресцентной спектрометрии ГОСТ ИЕС 62321-3-1-2016		Вывод	Норма по ТР ЕАЭС 037/2016 % весовых
					мг/кг (ppm)	% весовых		
582.	Черный многокомпонентный SMD резистор 470	Cd	09.03.2024	14:44:45	12 ± 5	0,0012 ± 0,0005	BL	не более 0,01
		Hg	09.03.2024	14:44:45	< 4	< 0,0004	BL	не более 0,1
		Pb	09.03.2024	14:44:45	< 14	< 0,0014	BL	не более 0,1
		Cr(общий)	09.03.2024	14:44:45	184 ± 89	0,0184 ± 0,0089	BL	не более 0,1
		Br(общий)	09.03.2024	14:44:45	< 25	< 0,0025	BL	не более 0,1
583.	Серебристый металлический вывод	Cd	09.03.2024	14:45:18	45 ± 9	0,0045 ± 0,0009	BL	не более 0,01
		Hg	09.03.2024	14:45:18	< 4	< 0,0004	BL	не более 0,1
		Pb	09.03.2024	14:45:18	< 14	< 0,0014	BL	не более 0,1
		Cr(общий)	09.03.2024	14:45:18	< 16	< 0,0016	BL	не более 0,1
		Br(общий)	09.03.2024	14:45:18	< 25	< 0,0025	BL	не более 0,1
584.	Черный многокомпонентный SMD элемент	Cd	09.03.2024	14:46:14	< 3	< 0,0003	BL	не более 0,01
		Hg	09.03.2024	14:46:14	< 4	< 0,0004	BL	не более 0,1
		Pb	09.03.2024	14:46:14	24 ± 5	0,0024 ± 0,0005	BL	не более 0,1
		Cr(общий)	09.03.2024	14:46:14	< 16	< 0,0016	BL	не более 0,1
		Br(общий)	09.03.2024	14:46:14	< 25	< 0,0025	BL	не более 0,1
585.	Серебристый металлический вывод	Cd	09.03.2024	14:48:19	17 ± 2	0,0017 ± 0,0002	BL	не более 0,01
		Hg	09.03.2024	14:48:19	< 4	< 0,0004	BL	не более 0,1
		Pb	09.03.2024	14:48:19	113 ± 30	0,0113 ± 0,0030	BL	не более 0,1
		Cr(общий)	09.03.2024	14:48:19	< 16	< 0,0016	BL	не более 0,1
		Br(общий)	09.03.2024	14:48:19	< 25	< 0,0025	BL	не более 0,1
586.	Черный многокомпонентный элемент	Cd	09.03.2024	14:49:11	< 3	< 0,0003	BL	не более 0,01
		Hg	09.03.2024	14:49:11	< 4	< 0,0004	BL	не более 0,1
		Pb	09.03.2024	14:49:11	43 ± 6	0,0043 ± 0,0006	BL	не более 0,1
		Cr(общий)	09.03.2024	14:49:11	< 16	< 0,0016	BL	не более 0,1
		Br(общий)	09.03.2024	14:49:11	< 25	< 0,0025	BL	не более 0,1
587.	Серебристый металлический вывод	Cd	09.03.2024	14:49:53	< 3	< 0,0003	BL	не более 0,01
		Hg	09.03.2024	14:49:53	< 4	< 0,0004	BL	не более 0,1
		Pb	09.03.2024	14:49:53	< 14	< 0,0014	BL	не более 0,1
		Cr(общий)	09.03.2024	14:49:53	< 16	< 0,0016	BL	не более 0,1
		Br(общий)	09.03.2024	14:49:53	< 25	< 0,0025	BL	не более 0,1

№ фрагмента	Наименование фрагмента образца	Наименование химического элемента	Дата	Время	Результат рентгено-флуоресцентной спектрометрии ГОСТ ИЕС 62321-3-1-2016		Вывод	Норма по ТР ЕАЭС 037/2016 % весовых
					мг/кг (ppm)	% весовых		
588.	Черный многокомпонентный элемент	Cd	09.03.2024	14:50:43	< 3	< 0,0003	BL	не более 0,01
		Hg	09.03.2024	14:50:43	< 4	< 0,0004	BL	не более 0,1
		Pb	09.03.2024	14:50:43	75 ± 14	0,0075 ± 0,0014	BL	не более 0,1
		Cr(общий)	09.03.2024	14:50:43	< 16	< 0,0016	BL	не более 0,1
		Br(общий)	09.03.2024	14:50:43	< 25	< 0,0025	BL	не более 0,1
589.	Серебристый металлический вывод	Cd	09.03.2024	14:51:48	44 ± 6	0,0044 ± 0,0006	BL	не более 0,01
		Hg	09.03.2024	14:51:48	< 4	< 0,0004	BL	не более 0,1
		Pb	09.03.2024	14:51:48	< 14	< 0,0014	BL	не более 0,1
		Cr(общий)	09.03.2024	14:51:48	< 16	< 0,0016	BL	не более 0,1
		Br(общий)	09.03.2024	14:51:48	< 25	< 0,0025	BL	не более 0,1
590.	Черный многокомпонентный элемент	Cd	09.03.2024	14:52:46	< 3	< 0,0003	BL	не более 0,01
		Hg	09.03.2024	14:52:46	< 4	< 0,0004	BL	не более 0,1
		Pb	09.03.2024	14:52:46	50 ± 9	0,0050 ± 0,0009	BL	не более 0,1
		Cr(общий)	09.03.2024	14:52:46	< 16	< 0,0016	BL	не более 0,1
		Br(общий)	09.03.2024	14:52:46	< 25	< 0,0025	BL	не более 0,1
591.	Серебристый металлический вывод	Cd	09.03.2024	14:53:22	< 3	< 0,0003	BL	не более 0,01
		Hg	09.03.2024	14:53:22	< 4	< 0,0004	BL	не более 0,1
		Pb	09.03.2024	14:53:22	< 14	< 0,0014	BL	не более 0,1
		Cr(общий)	09.03.2024	14:53:22	93 ± 22	0,0093 ± 0,0022	BL	не более 0,1
		Br(общий)	09.03.2024	14:53:22	< 25	< 0,0025	BL	не более 0,1
592.	Черный многокомпонентный элемент	Cd	09.03.2024	14:53:57	< 3	< 0,0003	BL	не более 0,01
		Hg	09.03.2024	14:53:57	< 4	< 0,0004	BL	не более 0,1
		Pb	09.03.2024	14:53:57	88 ± 9	0,0088 ± 0,0009	BL	не более 0,1
		Cr(общий)	09.03.2024	14:53:57	< 16	< 0,0016	BL	не более 0,1
		Br(общий)	09.03.2024	14:53:57	< 25	< 0,0025	BL	не более 0,1
593.	Серебристый металлический вывод	Cd	09.03.2024	14:54:31	< 3	< 0,0003	BL	не более 0,01
		Hg	09.03.2024	14:54:31	< 4	< 0,0004	BL	не более 0,1
		Pb	09.03.2024	14:54:31	< 14	< 0,0014	BL	не более 0,1
		Cr(общий)	09.03.2024	14:54:31	< 16	< 0,0016	BL	не более 0,1
		Br(общий)	09.03.2024	14:54:31	< 25	< 0,0025	BL	не более 0,1

№ фрагмента	Наименование фрагмента образца	Наименование химического элемента	Дата	Время	Результат рентгено-флуоресцентной спектрометрии ГОСТ ИЕС 62321-3-1-2016		Вывод	Норма по ТР ЕАЭС 037/2016 % весовых
					мг/кг (ppm)	% весовых		
594.	Черная полимерная изоляция	Cd	09.03.2024	14:55:26	< 3	< 0,0003	BL	не более 0,01
		Hg	09.03.2024	14:55:26	< 4	< 0,0004	BL	не более 0,1
		Pb	09.03.2024	14:55:26	186 ± 31	0,0186 ± 0,0031	BL	не более 0,1
		Cr(общий)	09.03.2024	14:55:26	< 16	< 0,0016	BL	не более 0,1
		Br(общий)	09.03.2024	14:55:26	59 ± 21	0,0059 ± 0,0021	BL	не более 0,1
595.	Красная полимерная изоляция	Cd	09.03.2024	14:56:13	< 3	< 0,0003	BL	не более 0,01
		Hg	09.03.2024	14:56:13	< 4	< 0,0004	BL	не более 0,1
		Pb	09.03.2024	14:56:13	491 ± 97	0,0491 ± 0,0097	BL	не более 0,1
		Cr(общий)	09.03.2024	14:56:13	< 16	< 0,0016	BL	не более 0,1
		Br(общий)	09.03.2024	14:56:13	< 25	< 0,0025	BL	не более 0,1
596.	Золотистый металлический проводник	Cd	09.03.2024	14:57:16	< 3	< 0,0003	BL	не более 0,01
		Hg	09.03.2024	14:57:16	< 4	< 0,0004	BL	не более 0,1
		Pb	09.03.2024	14:57:16	< 14	< 0,0014	BL	не более 0,1
		Cr(общий)	09.03.2024	14:57:16	< 16	< 0,0016	BL	не более 0,1
		Br(общий)	09.03.2024	14:57:16	< 25	< 0,0025	BL	не более 0,1
597.	Белая полимерная оболочка	Cd	09.03.2024	14:57:47	< 3	< 0,0003	BL	не более 0,01
		Hg	09.03.2024	14:57:47	< 4	< 0,0004	BL	не более 0,1
		Pb	09.03.2024	14:57:47	383 ± 45	0,0383 ± 0,0045	BL	не более 0,1
		Cr(общий)	09.03.2024	14:57:47	103 ± 30	0,0103 ± 0,0030	BL	не более 0,1
		Br(общий)	09.03.2024	14:57:47	< 25	< 0,0025	BL	не более 0,1
598.	Зеленая полимерная изоляция	Cd	09.03.2024	15:15:45	< 3	< 0,0003	BL	не более 0,01
		Hg	09.03.2024	15:15:45	< 4	< 0,0004	BL	не более 0,1
		Pb	09.03.2024	15:15:45	< 14	< 0,0014	BL	не более 0,1
		Cr(общий)	09.03.2024	15:15:45	< 16	< 0,0016	BL	не более 0,1
		Br(общий)	09.03.2024	15:15:45	< 25	< 0,0025	BL	не более 0,1
599.	Желтая полимерная изоляция	Cd	09.03.2024	15:17:04	< 3	< 0,0003	BL	не более 0,01
		Hg	09.03.2024	15:17:04	< 4	< 0,0004	BL	не более 0,1
		Pb	09.03.2024	15:17:04	< 14	< 0,0014	BL	не более 0,1
		Cr(общий)	09.03.2024	15:17:04	< 16	< 0,0016	BL	не более 0,1
		Br(общий)	09.03.2024	15:17:04	< 25	< 0,0025	BL	не более 0,1

№ фрагмента	Наименование фрагмента образца	Наименование химического элемента	Дата	Время	Результат рентгено-флуоресцентной спектрометрии ГОСТ ИЕС 62321-3-1-2016		Вывод	Норма по ТР ЕАЭС 037/2016 % весовых
					мг/кг (ppm)	% весовых		
600.	Коричневая полимерная изоляция	Cd	09.03.2024	15:17:48	33 ± 7	0,0033 ± 0,0007	BL	не более 0,01
		Hg	09.03.2024	15:17:48	< 4	< 0,0004	BL	не более 0,1
		Pb	09.03.2024	15:17:48	< 14	< 0,0014	BL	не более 0,1
		Cr(общий)	09.03.2024	15:17:48	< 16	< 0,0016	BL	не более 0,1
		Br(общий)	09.03.2024	15:17:48	< 25	< 0,0025	BL	не более 0,1
601.	Белая полимерная изоляция	Cd	09.03.2024	15:18:32	< 3	< 0,0003	BL	не более 0,01
		Hg	09.03.2024	15:18:32	< 4	< 0,0004	BL	не более 0,1
		Pb	09.03.2024	15:18:32	< 14	< 0,0014	BL	не более 0,1
		Cr(общий)	09.03.2024	15:18:32	< 16	< 0,0016	BL	не более 0,1
		Br(общий)	09.03.2024	15:18:32	< 25	< 0,0025	BL	не более 0,1
602.	Золотистый металлический проводник	Cd	09.03.2024	15:19:20	< 3	< 0,0003	BL	не более 0,01
		Hg	09.03.2024	15:19:20	12 ± 3	0,0012 ± 0,0003	BL	не более 0,1
		Pb	09.03.2024	15:19:20	< 14	< 0,0014	BL	не более 0,1
		Cr(общий)	09.03.2024	15:19:20	< 16	< 0,0016	BL	не более 0,1
		Br(общий)	09.03.2024	15:19:20	< 25	< 0,0025	BL	не более 0,1
603.	Белый полимерный корпус разъема	Cd	09.03.2024	15:19:50	< 3	< 0,0003	BL	не более 0,01
		Hg	09.03.2024	15:19:50	< 4	< 0,0004	BL	не более 0,1
		Pb	09.03.2024	15:19:50	< 14	< 0,0014	BL	не более 0,1
		Cr(общий)	09.03.2024	15:19:50	< 16	< 0,0016	BL	не более 0,1
		Br(общий)	09.03.2024	15:19:50	< 25	< 0,0025	BL	не более 0,1
604.	Серебристый металлический контакт	Cd	09.03.2024	15:20:26	< 3	< 0,0003	BL	не более 0,01
		Hg	09.03.2024	15:20:26	< 4	< 0,0004	BL	не более 0,1
		Pb	09.03.2024	15:20:26	< 14	< 0,0014	BL	не более 0,1
		Cr(общий)	09.03.2024	15:20:26	< 16	< 0,0016	BL	не более 0,1
		Br(общий)	09.03.2024	15:20:26	< 25	< 0,0025	BL	не более 0,1
605.	Серебристый металлический контакт	Cd	09.03.2024	15:21:01	< 3	< 0,0003	BL	не более 0,01
		Hg	09.03.2024	15:21:01	< 4	< 0,0004	BL	не более 0,1
		Pb	09.03.2024	15:21:01	< 14	< 0,0014	BL	не более 0,1
		Cr(общий)	09.03.2024	15:21:01	< 16	< 0,0016	BL	не более 0,1
		Br(общий)	09.03.2024	15:21:01	< 25	< 0,0025	BL	не более 0,1

№ фрагмента	Наименование фрагмента образца	Наименование химического элемента	Дата	Время	Результат рентгено-флуоресцентной спектрометрии ГОСТ ИЕС 62321-3-1-2016		Вывод	Норма по ТР ЕАЭС 037/2016 % весовых
					мг/кг (ppm)	% весовых		
606.	Красный полимерный изолятор	Cd	09.03.2024	15:21:36	20 ± 3	0,0020 ± 0,0003	BL	не более 0,01
		Hg	09.03.2024	15:21:36	< 4	< 0,0004	BL	не более 0,1
		Pb	09.03.2024	15:21:36	293 ± 49	0,0293 ± 0,0049	BL	не более 0,1
		Cr(общий)	09.03.2024	15:21:36	< 16	< 0,0016	BL	не более 0,1
		Br(общий)	09.03.2024	15:21:36	< 25	< 0,0025	BL	не более 0,1
607.	Черный полимерный корпус разъема	Cd	09.03.2024	15:22:17	22 ± 6	0,0022 ± 0,0006	BL	не более 0,01
		Hg	09.03.2024	15:22:17	< 4	< 0,0004	BL	не более 0,1
		Pb	09.03.2024	15:22:17	< 14	< 0,0014	BL	не более 0,1
		Cr(общий)	09.03.2024	15:22:17	33 ± 10	0,0033 ± 0,0010	BL	не более 0,1
		Br(общий)	09.03.2024	15:22:17	< 25	< 0,0025	BL	не более 0,1
608.	Серебристый металлический контакт	Cd	09.03.2024	15:23:15	< 3	< 0,0003	BL	не более 0,01
		Hg	09.03.2024	15:23:15	< 4	< 0,0004	BL	не более 0,1
		Pb	09.03.2024	15:23:15	143 ± 84	0,0143 ± 0,0084	BL	не более 0,1
		Cr(общий)	09.03.2024	15:23:15	< 16	< 0,0016	BL	не более 0,1
		Br(общий)	09.03.2024	15:23:15	< 25	< 0,0025	BL	не более 0,1
609.	Серая полимерная изоляция	Cd	09.03.2024	15:23:57	< 3	< 0,0003	BL	не более 0,01
		Hg	09.03.2024	15:23:57	< 4	< 0,0004	BL	не более 0,1
		Pb	09.03.2024	15:23:57	< 14	< 0,0014	BL	не более 0,1
		Cr(общий)	09.03.2024	15:23:57	< 16	< 0,0016	BL	не более 0,1
		Br(общий)	09.03.2024	15:23:57	< 25	< 0,0025	BL	не более 0,1
610.	Красная полимерная изоляция	Cd	09.03.2024	15:24:52	< 3	< 0,0003	BL	не более 0,01
		Hg	09.03.2024	15:24:52	< 4	< 0,0004	BL	не более 0,1
		Pb	09.03.2024	15:24:52	< 14	< 0,0014	BL	не более 0,1
		Cr(общий)	09.03.2024	15:24:52	< 16	< 0,0016	BL	не более 0,1
		Br(общий)	09.03.2024	15:24:52	< 25	< 0,0025	BL	не более 0,1
611.	Золотистый металлический проводник	Cd	09.03.2024	15:25:35	< 3	< 0,0003	BL	не более 0,01
		Hg	09.03.2024	15:25:35	< 4	< 0,0004	BL	не более 0,1
		Pb	09.03.2024	15:25:35	< 14	< 0,0014	BL	не более 0,1
		Cr(общий)	09.03.2024	15:25:35	< 16	< 0,0016	BL	не более 0,1
		Br(общий)	09.03.2024	15:25:35	< 25	< 0,0025	BL	не более 0,1

№ фрагмента	Наименование фрагмента образца	Наименование химического элемента	Дата	Время	Результат рентгено-флуоресцентной спектрометрии ГОСТ ИЕС 62321-3-1-2016		Вывод	Норма по ТР ЕАЭС 037/2016 % весовых
					мг/кг (ppm)	% весовых		
612.	Черная полимерная оболочка	Cd	09.03.2024	15:26:36	< 3	< 0,0003	BL	не более 0,01
		Hg	09.03.2024	15:26:36	< 4	< 0,0004	BL	не более 0,1
		Pb	09.03.2024	15:26:36	234 ± 163	0,0234 ± 0,0163	BL	не более 0,1
		Cr(общий)	09.03.2024	15:26:36	270 ± 114	0,0270 ± 0,0114	BL	не более 0,1
		Br(общий)	09.03.2024	15:26:36	< 25	< 0,0025	BL	не более 0,1
613.	Черный полимерный корпус	Cd	09.03.2024	15:27:18	< 3	< 0,0003	BL	не более 0,01
		Hg	09.03.2024	15:27:18	< 4	< 0,0004	BL	не более 0,1
		Pb	09.03.2024	15:27:18	< 14	< 0,0014	BL	не более 0,1
		Cr(общий)	09.03.2024	15:27:18	< 16	< 0,0016	BL	не более 0,1
		Br(общий)	09.03.2024	15:27:18	< 25	< 0,0025	BL	не более 0,1
614.	Серебристый металлический ввод	Cd	09.03.2024	15:28:06	45 ± 17	0,0045 ± 0,0017	BL	не более 0,01
		Hg	09.03.2024	15:28:06	< 4	< 0,0004	BL	не более 0,1
		Pb	09.03.2024	15:28:06	< 14	< 0,0014	BL	не более 0,1
		Cr(общий)	09.03.2024	15:28:06	< 16	< 0,0016	BL	не более 0,1
		Br(общий)	09.03.2024	15:28:06	< 25	< 0,0025	BL	не более 0,1
615.	Черный полимерный каркас	Cd	09.03.2024	15:28:55	< 3	< 0,0003	BL	не более 0,01
		Hg	09.03.2024	15:28:55	< 4	< 0,0004	BL	не более 0,1
		Pb	09.03.2024	15:28:55	19 ± 4	0,0019 ± 0,0004	BL	не более 0,1
		Cr(общий)	09.03.2024	15:28:55	66 ± 17	0,0066 ± 0,0017	BL	не более 0,1
		Br(общий)	09.03.2024	15:28:55	< 25	< 0,0025	BL	не более 0,1
616.	Желтый металлический контакт	Cd	09.03.2024	15:29:55	< 3	< 0,0003	BL	не более 0,01
		Hg	09.03.2024	15:29:55	154 ± 19	0,0154 ± 0,0019	BL	не более 0,1
		Pb	09.03.2024	15:29:55	536 ± 104	0,0536 ± 0,0104	BL	не более 0,1
		Cr(общий)	09.03.2024	15:29:55	< 16	< 0,0016	BL	не более 0,1
		Br(общий)	09.03.2024	15:29:55	< 25	< 0,0025	BL	не более 0,1
617.	Серебристая металлическая оплетка	Cd	09.03.2024	15:30:31	< 3	< 0,0003	BL	не более 0,01
		Hg	09.03.2024	15:30:31	< 4	< 0,0004	BL	не более 0,1
		Pb	09.03.2024	15:30:31	20 ± 4	0,0020 ± 0,0004	BL	не более 0,1
		Cr(общий)	09.03.2024	15:30:31	< 16	< 0,0016	BL	не более 0,1
		Br(общий)	09.03.2024	15:30:31	< 25	< 0,0025	BL	не более 0,1

№ фрагмента	Наименование фрагмента образца	Наименование химического элемента	Дата	Время	Результат рентгено-флуоресцентной спектрометрии ГОСТ ИЕС 62321-3-1-2016		Вывод	Норма по ТР ЕАЭС 037/2016 % весовых
					мг/кг (ppm)	% весовых		
618.	Белая полимерная изоляция	Cd	09.03.2024	15:31:22	< 3	< 0,0003	BL	не более 0,01
		Hg	09.03.2024	15:31:22	< 4	< 0,0004	BL	не более 0,1
		Pb	09.03.2024	15:31:22	41 ± 5	0,0041 ± 0,0005	BL	не более 0,1
		Cr(общий)	09.03.2024	15:31:22	< 16	< 0,0016	BL	не более 0,1
		Br(общий)	09.03.2024	15:31:22	< 25	< 0,0025	BL	не более 0,1
619.	Черная полимерная изоляция	Cd	09.03.2024	15:32:06	< 3	< 0,0003	BL	не более 0,01
		Hg	09.03.2024	15:32:06	< 4	< 0,0004	BL	не более 0,1
		Pb	09.03.2024	15:32:06	237 ± 26	0,0237 ± 0,0026	BL	не более 0,1
		Cr(общий)	09.03.2024	15:32:06	101 ± 23	0,0101 ± 0,0023	BL	не более 0,1
		Br(общий)	09.03.2024	15:32:06	< 25	< 0,0025	BL	не более 0,1
620.	Красная полимерная изоляция	Cd	09.03.2024	15:33:52	< 3	< 0,0003	BL	не более 0,01
		Hg	09.03.2024	15:33:52	18 ± 4	0,0018 ± 0,0004	BL	не более 0,1
		Pb	09.03.2024	15:33:52	17 ± 4	0,0017 ± 0,0004	BL	не более 0,1
		Cr(общий)	09.03.2024	15:33:52	< 16	< 0,0016	BL	не более 0,1
		Br(общий)	09.03.2024	15:33:52	< 25	< 0,0025	BL	не более 0,1
621.	Коричневая полимерная изоляция	Cd	09.03.2024	15:34:43	18 ± 5	0,0018 ± 0,0005	BL	не более 0,01
		Hg	09.03.2024	15:34:43	< 4	< 0,0004	BL	не более 0,1
		Pb	09.03.2024	15:34:43	< 14	< 0,0014	BL	не более 0,1
		Cr(общий)	09.03.2024	15:34:43	< 16	< 0,0016	BL	не более 0,1
		Br(общий)	09.03.2024	15:34:43	< 25	< 0,0025	BL	не более 0,1
622.	Золотистый металлический проводник	Cd	09.03.2024	15:35:47	34 ± 7	0,0034 ± 0,0007	BL	не более 0,01
		Hg	09.03.2024	15:35:47	< 4	< 0,0004	BL	не более 0,1
		Pb	09.03.2024	15:35:47	18 ± 3	0,0018 ± 0,0003	BL	не более 0,1
		Cr(общий)	09.03.2024	15:35:47	< 16	< 0,0016	BL	не более 0,1
		Br(общий)	09.03.2024	15:35:47	< 25	< 0,0025	BL	не более 0,1
623.	Черная полимерная изоляция	Cd	09.03.2024	15:36:17	26 ± 5	0,0026 ± 0,0005	BL	не более 0,01
		Hg	09.03.2024	15:36:17	< 4	< 0,0004	BL	не более 0,1
		Pb	09.03.2024	15:36:17	26 ± 3	0,0026 ± 0,0003	BL	не более 0,1
		Cr(общий)	09.03.2024	15:36:17	< 16	< 0,0016	BL	не более 0,1
		Br(общий)	09.03.2024	15:36:17	< 25	< 0,0025	BL	не более 0,1

№ фрагмента	Наименование фрагмента образца	Наименование химического элемента	Дата	Время	Результат рентгено-флуоресцентной спектрометрии ГОСТ ИЕС 62321-3-1-2016		Вывод	Норма по ТР ЕАЭС 037/2016 % весовых
					мг/кг (ppm)	% весовых		
624.	Золотистый металлический проводник	Cd	09.03.2024	15:37:37	< 3	< 0,0003	BL	не более 0,01
		Hg	09.03.2024	15:37:37	< 4	< 0,0004	BL	не более 0,1
		Pb	09.03.2024	15:37:37	59 ± 10	0,0059 ± 0,0010	BL	не более 0,1
		Cr(общий)	09.03.2024	15:37:37	< 16	< 0,0016	BL	не более 0,1
		Br(общий)	09.03.2024	15:37:37	< 25	< 0,0025	BL	не более 0,1
625.	Серый полимерный корпус разъема	Cd	09.03.2024	15:38:33	< 3	< 0,0003	BL	не более 0,01
		Hg	09.03.2024	15:38:33	< 4	< 0,0004	BL	не более 0,1
		Pb	09.03.2024	15:38:33	193 ± 38	0,0193 ± 0,0038	BL	не более 0,1
		Cr(общий)	09.03.2024	15:38:33	< 16	< 0,0016	BL	не более 0,1
		Br(общий)	09.03.2024	15:38:33	< 25	< 0,0025	BL	не более 0,1
626.	Серебристый металлический винт	Cd	09.03.2024	15:39:37	< 3	< 0,0003	BL	не более 0,01
		Hg	09.03.2024	15:39:37	< 4	< 0,0004	BL	не более 0,1
		Pb	09.03.2024	15:39:37	17 ± 4	0,0017 ± 0,0004	BL	не более 0,1
		Cr(общий)	09.03.2024	15:39:37	< 16	< 0,0016	BL	не более 0,1
		Br(общий)	09.03.2024	15:39:37	< 25	< 0,0025	BL	не более 0,1
627.	Серебристая металлическая гайка	Cd	09.03.2024	15:40:25	< 3	< 0,0003	BL	не более 0,01
		Hg	09.03.2024	15:40:25	< 4	< 0,0004	BL	не более 0,1
		Pb	09.03.2024	15:40:25	< 14	< 0,0014	BL	не более 0,1
		Cr(общий)	09.03.2024	15:40:25	169 ± 71	0,0169 ± 0,0071	BL	не более 0,1
		Br(общий)	09.03.2024	15:40:25	< 25	< 0,0025	BL	не более 0,1
628.	Серебристый металлический контакт	Cd	09.03.2024	15:41:15	< 3	< 0,0003	BL	не более 0,01
		Hg	09.03.2024	15:41:15	17 ± 3	0,0017 ± 0,0003	BL	не более 0,1
		Pb	09.03.2024	15:41:15	< 14	< 0,0014	BL	не более 0,1
		Cr(общий)	09.03.2024	15:41:15	< 16	< 0,0016	BL	не более 0,1
		Br(общий)	09.03.2024	15:41:15	< 25	< 0,0025	BL	не более 0,1
629.	Чёрный полимерный корпус разъема	Cd	09.03.2024	15:41:49	< 3	< 0,0003	BL	не более 0,01
		Hg	09.03.2024	15:41:49	< 4	< 0,0004	BL	не более 0,1
		Pb	09.03.2024	15:41:49	< 14	< 0,0014	BL	не более 0,1
		Cr(общий)	09.03.2024	15:41:49	< 16	< 0,0016	BL	не более 0,1
		Br(общий)	09.03.2024	15:41:49	< 25	< 0,0025	BL	не более 0,1

№ фрагмента	Наименование фрагмента образца	Наименование химического элемента	Дата	Время	Результат рентгено-флуоресцентной спектрометрии ГОСТ ИЕС 62321-3-1-2016		Вывод	Норма по ТР ЕАЭС 037/2016 % весовых
					мг/кг (ppm)	% весовых		
630.	Серебристый металлический контакт	Cd	09.03.2024	15:42:47	< 3	< 0,0003	BL	не более 0,01
		Hg	09.03.2024	15:42:47	< 4	< 0,0004	BL	не более 0,1
		Pb	09.03.2024	15:42:47	< 14	< 0,0014	BL	не более 0,1
		Cr(общий)	09.03.2024	15:42:47	< 16	< 0,0016	BL	не более 0,1
		Br(общий)	09.03.2024	15:42:47	< 25	< 0,0025	BL	не более 0,1
631.	Синий полимерный корпус	Cd	09.03.2024	15:43:23	< 3	< 0,0003	BL	не более 0,01
		Hg	09.03.2024	15:43:23	< 4	< 0,0004	BL	не более 0,1
		Pb	09.03.2024	15:43:23	28 ± 5	0,0028 ± 0,0005	BL	не более 0,1
		Cr(общий)	09.03.2024	15:43:23	< 16	< 0,0016	BL	не более 0,1
		Br(общий)	09.03.2024	15:43:23	< 25	< 0,0025	BL	не более 0,1
632.	Прозрачная полимерная насадка	Cd	09.03.2024	15:44:23	< 3	< 0,0003	BL	не более 0,01
		Hg	09.03.2024	15:44:23	< 4	< 0,0004	BL	не более 0,1
		Pb	09.03.2024	15:44:23	13 ± 4	0,0013 ± 0,0004	BL	не более 0,1
		Cr(общий)	09.03.2024	15:44:23	< 16	< 0,0016	BL	не более 0,1
		Br(общий)	09.03.2024	15:44:23	< 25	< 0,0025	BL	не более 0,1
633.	Жёлтый металлический контакт	Cd	09.03.2024	15:44:58	19 ± 3	0,0019 ± 0,0003	BL	не более 0,01
		Hg	09.03.2024	15:44:58	< 4	< 0,0004	BL	не более 0,1
		Pb	09.03.2024	15:44:58	43 ± 14	0,0043 ± 0,0014	BL	не более 0,1
		Cr(общий)	09.03.2024	15:44:58	80 ± 19	0,0080 ± 0,0019	BL	не более 0,1
		Br(общий)	09.03.2024	15:44:58	< 25	< 0,0025	BL	не более 0,1
634.	Синяя полимерная оболочка	Cd	09.03.2024	15:45:19	< 3	< 0,0003	BL	не более 0,01
		Hg	09.03.2024	15:45:19	< 4	< 0,0004	BL	не более 0,1
		Pb	09.03.2024	15:45:19	< 14	< 0,0014	BL	не более 0,1
		Cr(общий)	09.03.2024	15:45:19	< 16	< 0,0016	BL	не более 0,1
		Br(общий)	09.03.2024	15:45:19	< 25	< 0,0025	BL	не более 0,1
635.	Золотистый металлический проводник	Cd	09.03.2024	15:46:07	< 3	< 0,0003	BL	не более 0,01
		Hg	09.03.2024	15:46:07	< 4	< 0,0004	BL	не более 0,1
		Pb	09.03.2024	15:46:07	129 ± 31	0,0129 ± 0,0031	BL	не более 0,1
		Cr(общий)	09.03.2024	15:46:07	< 16	< 0,0016	BL	не более 0,1
		Br(общий)	09.03.2024	15:46:07	< 25	< 0,0025	BL	не более 0,1

№ фрагмента	Наименование фрагмента образца	Наименование химического элемента	Дата	Время	Результат рентгено-флуоресцентной спектрометрии ГОСТ ИЕС 62321-3-1-2016		Вывод	Норма по ТР ЕАЭС 037/2016 % весовых
					мг/кг (ppm)	% весовых		
636.	Белая полимерная изоляция	Cd	09.03.2024	15:46:55	< 3	< 0,0003	BL	не более 0,01
		Hg	09.03.2024	15:46:55	< 4	< 0,0004	BL	не более 0,1
		Pb	09.03.2024	15:46:55	193 ± 33	0,0193 ± 0,0033	BL	не более 0,1
		Cr(общий)	09.03.2024	15:46:55	< 16	< 0,0016	BL	не более 0,1
		Br(общий)	09.03.2024	15:46:55	< 25	< 0,0025	BL	не более 0,1
637.	Зеленый полимерный корпус	Cd	09.03.2024	15:48:10	< 3	< 0,0003	BL	не более 0,01
		Hg	09.03.2024	15:48:10	< 4	< 0,0004	BL	не более 0,1
		Pb	09.03.2024	15:48:10	34 ± 5	0,0034 ± 0,0005	BL	не более 0,1
		Cr(общий)	09.03.2024	15:48:10	< 16	< 0,0016	BL	не более 0,1
		Br(общий)	09.03.2024	15:48:10	< 25	< 0,0025	BL	не более 0,1
638.	Прозрачная полимерная насадка	Cd	09.03.2024	15:49:27	40 ± 25	0,0040 ± 0,0025	BL	не более 0,01
		Hg	09.03.2024	15:49:27	< 4	< 0,0004	BL	не более 0,1
		Pb	09.03.2024	15:49:27	116 ± 31	0,0116 ± 0,0031	BL	не более 0,1
		Cr(общий)	09.03.2024	15:49:27	< 16	< 0,0016	BL	не более 0,1
		Br(общий)	09.03.2024	15:49:27	< 25	< 0,0025	BL	не более 0,1
639.	Жёлтый металлический контакт	Cd	09.03.2024	15:50:05	< 3	< 0,0003	BL	не более 0,01
		Hg	09.03.2024	15:50:05	< 4	< 0,0004	BL	не более 0,1
		Pb	09.03.2024	15:50:05	420 ± 43	0,0420 ± 0,0043	BL	не более 0,1
		Cr(общий)	09.03.2024	15:50:05	< 16	< 0,0016	BL	не более 0,1
		Br(общий)	09.03.2024	15:50:05	< 25	< 0,0025	BL	не более 0,1
640.	Зеленая полимерная оболочка	Cd	09.03.2024	15:51:45	< 3	< 0,0003	BL	не более 0,01
		Hg	09.03.2024	15:51:45	< 4	< 0,0004	BL	не более 0,1
		Pb	09.03.2024	15:51:45	42 ± 3	0,0042 ± 0,0003	BL	не более 0,1
		Cr(общий)	09.03.2024	15:51:45	< 16	< 0,0016	BL	не более 0,1
		Br(общий)	09.03.2024	15:51:45	< 25	< 0,0025	BL	не более 0,1
641.	Золотистый металлический проводник	Cd	09.03.2024	15:52:51	18 ± 2	0,0018 ± 0,0002	BL	не более 0,01
		Hg	09.03.2024	15:52:51	< 4	< 0,0004	BL	не более 0,1
		Pb	09.03.2024	15:52:51	< 14	< 0,0014	BL	не более 0,1
		Cr(общий)	09.03.2024	15:52:51	< 16	< 0,0016	BL	не более 0,1
		Br(общий)	09.03.2024	15:52:51	< 25	< 0,0025	BL	не более 0,1

№ фрагмента	Наименование фрагмента образца	Наименование химического элемента	Дата	Время	Результат рентгено-флуоресцентной спектрометрии ГОСТ ИЕС 62321-3-1-2016		Вывод	Норма по ТР ЕАЭС 037/2016 % весовых
					мг/кг (ppm)	% весовых		
642.	Белая полимерная изоляция	Cd	09.03.2024	15:53:38	13 ± 7	0,0013 ± 0,0007	BL	не более 0,01
		Hg	09.03.2024	15:53:38	< 4	< 0,0004	BL	не более 0,1
		Pb	09.03.2024	15:53:38	< 14	< 0,0014	BL	не более 0,1
		Cr(общий)	09.03.2024	15:53:38	< 16	< 0,0016	BL	не более 0,1
		Br(общий)	09.03.2024	15:53:38	< 25	< 0,0025	BL	не более 0,1
643.	Серый полимерный корпус	Cd	09.03.2024	15:54:10	< 3	< 0,0003	BL	не более 0,01
		Hg	09.03.2024	15:54:10	< 4	< 0,0004	BL	не более 0,1
		Pb	09.03.2024	15:54:10	26 ± 3	0,0026 ± 0,0003	BL	не более 0,1
		Cr(общий)	09.03.2024	15:54:10	< 16	< 0,0016	BL	не более 0,1
		Br(общий)	09.03.2024	15:54:10	< 25	< 0,0025	BL	не более 0,1
644.	Серебристый металлический ввод	Cd	09.03.2024	15:55:22	44 ± 11	0,0044 ± 0,0011	BL	не более 0,01
		Hg	09.03.2024	15:55:22	< 4	< 0,0004	BL	не более 0,1
		Pb	09.03.2024	15:55:22	< 14	< 0,0014	BL	не более 0,1
		Cr(общий)	09.03.2024	15:55:22	< 16	< 0,0016	BL	не более 0,1
		Br(общий)	09.03.2024	15:55:22	< 25	< 0,0025	BL	не более 0,1
645.	Черный полимерный корпус	Cd	09.03.2024	15:55:58	56 ± 9	0,0056 ± 0,0009	BL	не более 0,01
		Hg	09.03.2024	15:55:58	< 4	< 0,0004	BL	не более 0,1
		Pb	09.03.2024	15:55:58	29 ± 3	0,0029 ± 0,0003	BL	не более 0,1
		Cr(общий)	09.03.2024	15:55:58	< 16	< 0,0016	BL	не более 0,1
		Br(общий)	09.03.2024	15:55:58	< 25	< 0,0025	BL	не более 0,1
646.	Серебристый металлический проводник	Cd	09.03.2024	15:56:43	< 3	< 0,0003	BL	не более 0,01
		Hg	09.03.2024	15:56:43	< 4	< 0,0004	BL	не более 0,1
		Pb	09.03.2024	15:56:43	< 14	< 0,0014	BL	не более 0,1
		Cr(общий)	09.03.2024	15:56:43	< 16	< 0,0016	BL	не более 0,1
		Br(общий)	09.03.2024	15:56:43	< 25	< 0,0025	BL	не более 0,1
647.	Серая полимерная оболочка	Cd	09.03.2024	15:57:33	< 3	< 0,0003	BL	не более 0,01
		Hg	09.03.2024	15:57:33	< 4	< 0,0004	BL	не более 0,1
		Pb	09.03.2024	15:57:33	< 14	< 0,0014	BL	не более 0,1
		Cr(общий)	09.03.2024	15:57:33	< 16	< 0,0016	BL	не более 0,1
		Br(общий)	09.03.2024	15:57:33	< 25	< 0,0025	BL	не более 0,1

№ фрагмента	Наименование фрагмента образца	Наименование химического элемента	Дата	Время	Результат рентгено-флуоресцентной спектрометрии ГОСТ ИЕС 62321-3-1-2016		Вывод	Норма по ТР ЕАЭС 037/2016 % весовых
					мг/кг (ppm)	% весовых		
648.	Черная полимерная изоляция	Cd	09.03.2024	15:58:30	< 3	< 0,0003	BL	не более 0,01
		Hg	09.03.2024	15:58:30	< 4	< 0,0004	BL	не более 0,1
		Pb	09.03.2024	15:58:30	12 ± 2	0,0012 ± 0,0002	BL	не более 0,1
		Cr(общий)	09.03.2024	15:58:30	< 16	< 0,0016	BL	не более 0,1
		Br(общий)	09.03.2024	15:58:30	< 25	< 0,0025	BL	не более 0,1
649.	Золотистый металлический проводник	Cd	09.03.2024	15:59:02	< 3	< 0,0003	BL	не более 0,01
		Hg	09.03.2024	15:59:02	18 ± 6	0,0018 ± 0,0006	BL	не более 0,1
		Pb	09.03.2024	15:59:02	45 ± 6	0,0045 ± 0,0006	BL	не более 0,1
		Cr(общий)	09.03.2024	15:59:02	< 16	< 0,0016	BL	не более 0,1
		Br(общий)	09.03.2024	15:59:02	< 25	< 0,0025	BL	не более 0,1
650.	Прозрачная полимерная оболочка	Cd	09.03.2024	16:00:57	< 3	< 0,0003	BL	не более 0,01
		Hg	09.03.2024	16:00:57	< 4	< 0,0004	BL	не более 0,1
		Pb	09.03.2024	16:00:57	< 14	< 0,0014	BL	не более 0,1
		Cr(общий)	09.03.2024	16:00:57	< 16	< 0,0016	BL	не более 0,1
		Br(общий)	09.03.2024	16:00:57	< 25	< 0,0025	BL	не более 0,1
651.	Чёрный ферритовый фильтр ЭМП	Cd	09.03.2024	16:02:01	< 3	< 0,0003	BL	не более 0,01
		Hg	09.03.2024	16:02:01	< 4	< 0,0004	BL	не более 0,1
		Pb	09.03.2024	16:02:01	< 14	< 0,0014	BL	не более 0,1
		Cr(общий)	09.03.2024	16:02:01	< 16	< 0,0016	BL	не более 0,1
		Br(общий)	09.03.2024	16:02:01	< 25	< 0,0025	BL	не более 0,1
652.	Серебристая металлическая оплетка	Cd	09.03.2024	16:03:13	< 3	< 0,0003	BL	не более 0,01
		Hg	09.03.2024	16:03:13	< 4	< 0,0004	BL	не более 0,1
		Pb	09.03.2024	16:03:13	< 14	< 0,0014	BL	не более 0,1
		Cr(общий)	09.03.2024	16:03:13	< 16	< 0,0016	BL	не более 0,1
		Br(общий)	09.03.2024	16:03:13	< 25	< 0,0025	BL	не более 0,1
653.	Белая полимерная изоляция	Cd	09.03.2024	16:03:51	< 3	< 0,0003	BL	не более 0,01
		Hg	09.03.2024	16:03:51	< 4	< 0,0004	BL	не более 0,1
		Pb	09.03.2024	16:03:51	< 14	< 0,0014	BL	не более 0,1
		Cr(общий)	09.03.2024	16:03:51	< 16	< 0,0016	BL	не более 0,1
		Br(общий)	09.03.2024	16:03:51	< 25	< 0,0025	BL	не более 0,1

№ фрагмента	Наименование фрагмента образца	Наименование химического элемента	Дата	Время	Результат рентгено-флуоресцентной спектрометрии ГОСТ ИЕС 62321-3-1-2016		Вывод	Норма по ТР ЕАЭС 037/2016 % весовых
					мг/кг (ppm)	% весовых		
654.	Золотистый металлический проводник	Cd	09.03.2024	16:04:41	< 3	< 0,0003	BL	не более 0,01
		Hg	09.03.2024	16:04:41	< 4	< 0,0004	BL	не более 0,1
		Pb	09.03.2024	16:04:41	33 ± 3	0,0033 ± 0,0003	BL	не более 0,1
		Cr(общий)	09.03.2024	16:04:41	< 16	< 0,0016	BL	не более 0,1
		Br(общий)	09.03.2024	16:04:41	< 25	< 0,0025	BL	не более 0,1
655.	Серая многокомпонентная пленка	Cd	09.03.2024	16:05:18	< 3	< 0,0003	BL	не более 0,01
		Hg	09.03.2024	16:05:18	< 4	< 0,0004	BL	не более 0,1
		Pb	09.03.2024	16:05:18	105 ± 56	0,0105 ± 0,0056	BL	не более 0,1
		Cr(общий)	09.03.2024	16:05:18	244 ± 38	0,0244 ± 0,0038	BL	не более 0,1
		Br(общий)	09.03.2024	16:05:18	< 25	< 0,0025	BL	не более 0,1
656.	Черный полимерный поролон	Cd	09.03.2024	16:06:27	< 3	< 0,0003	BL	не более 0,01
		Hg	09.03.2024	16:06:27	< 4	< 0,0004	BL	не более 0,1
		Pb	09.03.2024	16:06:27	507 ± 48	0,0507 ± 0,0048	BL	не более 0,1
		Cr(общий)	09.03.2024	16:06:27	118 ± 35	0,0118 ± 0,0035	BL	не более 0,1
		Br(общий)	09.03.2024	16:06:27	< 25	< 0,0025	BL	не более 0,1
657.	Синяя полимерная изоляция	Cd	09.03.2024	16:07:10	< 3	< 0,0003	BL	не более 0,01
		Hg	09.03.2024	16:07:10	< 4	< 0,0004	BL	не более 0,1
		Pb	09.03.2024	16:07:10	122 ± 51	0,0122 ± 0,0051	BL	не более 0,1
		Cr(общий)	09.03.2024	16:07:10	162 ± 34	0,0162 ± 0,0034	BL	не более 0,1
		Br(общий)	09.03.2024	16:07:10	< 25	< 0,0025	BL	не более 0,1
658.	Золотистый металлический проводник	Cd	09.03.2024	16:07:54	< 3	< 0,0003	BL	не более 0,01
		Hg	09.03.2024	16:07:54	< 4	< 0,0004	BL	не более 0,1
		Pb	09.03.2024	16:07:54	227 ± 41	0,0227 ± 0,0041	BL	не более 0,1
		Cr(общий)	09.03.2024	16:07:54	< 16	< 0,0016	BL	не более 0,1
		Br(общий)	09.03.2024	16:07:54	< 25	< 0,0025	BL	не более 0,1
659.	Серый полимерный кабель канал	Cd	09.03.2024	16:08:33	22 ± 3	0,0022 ± 0,0003	BL	не более 0,01
		Hg	09.03.2024	16:08:33	< 4	< 0,0004	BL	не более 0,1
		Pb	09.03.2024	16:08:33	< 14	< 0,0014	BL	не более 0,1
		Cr(общий)	09.03.2024	16:08:33	< 16	< 0,0016	BL	не более 0,1
		Br(общий)	09.03.2024	16:08:33	< 25	< 0,0025	BL	не более 0,1

№ фрагмента	Наименование фрагмента образца	Наименование химического элемента	Дата	Время	Результат рентгено-флуоресцентной спектрометрии ГОСТ ИЕС 62321-3-1-2016		Вывод	Норма по ТР ЕАЭС 037/2016 % весовых
					мг/кг (ppm)	% весовых		
660.	Желтый металлический шток	Cd	09.03.2024	16:09:32	< 3	< 0,0003	BL	не более 0,01
		Hg	09.03.2024	16:09:32	< 4	< 0,0004	BL	не более 0,1
		Pb	09.03.2024	16:09:32	< 14	< 0,0014	BL	не более 0,1
		Cr(общий)	09.03.2024	16:09:32	< 16	< 0,0016	BL	не более 0,1
		Br(общий)	09.03.2024	16:09:32	< 25	< 0,0025	BL	не более 0,1
661.	Черный полимерный корпус разъема	Cd	09.03.2024	16:10:07	48 ± 7	0,0048 ± 0,0007	BL	не более 0,01
		Hg	09.03.2024	16:10:07	< 4	< 0,0004	BL	не более 0,1
		Pb	09.03.2024	16:10:07	< 14	< 0,0014	BL	не более 0,1
		Cr(общий)	09.03.2024	16:10:07	< 16	< 0,0016	BL	не более 0,1
		Br(общий)	09.03.2024	16:10:07	< 25	< 0,0025	BL	не более 0,1
662.	Серебристый металлический контакт	Cd	09.03.2024	16:11:00	< 3	< 0,0003	BL	не более 0,01
		Hg	09.03.2024	16:11:00	4 ± 1	0,0004 ± 0,0001	BL	не более 0,1
		Pb	09.03.2024	16:11:00	< 14	< 0,0014	BL	не более 0,1
		Cr(общий)	09.03.2024	16:11:00	17 ± 5	0,0017 ± 0,0005	BL	не более 0,1
		Br(общий)	09.03.2024	16:11:00	< 25	< 0,0025	BL	не более 0,1
663.	Прозрачный полимерный корпус	Cd	09.03.2024	16:11:54	< 3	< 0,0003	BL	не более 0,01
		Hg	09.03.2024	16:11:54	< 4	< 0,0004	BL	не более 0,1
		Pb	09.03.2024	16:11:54	< 14	< 0,0014	BL	не более 0,1
		Cr(общий)	09.03.2024	16:11:54	< 16	< 0,0016	BL	не более 0,1
		Br(общий)	09.03.2024	16:11:54	< 25	< 0,0025	BL	не более 0,1
664.	Серебристый металлический ввод	Cd	09.03.2024	16:12:46	17 ± 5	0,0017 ± 0,0005	BL	не более 0,01
		Hg	09.03.2024	16:12:46	< 4	< 0,0004	BL	не более 0,1
		Pb	09.03.2024	16:12:46	< 14	< 0,0014	BL	не более 0,1
		Cr(общий)	09.03.2024	16:12:46	< 16	< 0,0016	BL	не более 0,1
		Br(общий)	09.03.2024	16:12:46	< 25	< 0,0025	BL	не более 0,1
665.	Белый полимерный корпус	Cd	09.03.2024	16:13:35	< 3	< 0,0003	BL	не более 0,01
		Hg	09.03.2024	16:13:35	< 4	< 0,0004	BL	не более 0,1
		Pb	09.03.2024	16:13:35	< 14	< 0,0014	BL	не более 0,1
		Cr(общий)	09.03.2024	16:13:35	< 16	< 0,0016	BL	не более 0,1
		Br(общий)	09.03.2024	16:13:35	< 25	< 0,0025	BL	не более 0,1

№ фрагмента	Наименование фрагмента образца	Наименование химического элемента	Дата	Время	Результат рентгено-флуоресцентной спектрометрии ГОСТ ИЕС 62321-3-1-2016		Вывод	Норма по ТР ЕАЭС 037/2016 % весовых
					мг/кг (ppm)	% весовых		
666.	Серебристый металлический контакт	Cd	09.03.2024	16:14:20	< 3	< 0,0003	BL	не более 0,01
		Hg	09.03.2024	16:14:20	< 4	< 0,0004	BL	не более 0,1
		Pb	09.03.2024	16:14:20	< 14	< 0,0014	BL	не более 0,1
		Cr(общий)	09.03.2024	16:14:20	< 16	< 0,0016	BL	не более 0,1
		Br(общий)	09.03.2024	16:14:20	< 25	< 0,0025	BL	не более 0,1
667.	Черный полимерный корпус	Cd	09.03.2024	16:14:56	< 3	< 0,0003	BL	не более 0,01
		Hg	09.03.2024	16:14:56	< 4	< 0,0004	BL	не более 0,1
		Pb	09.03.2024	16:14:56	< 14	< 0,0014	BL	не более 0,1
		Cr(общий)	09.03.2024	16:14:56	< 16	< 0,0016	BL	не более 0,1
		Br(общий)	09.03.2024	16:14:56	< 25	< 0,0025	BL	не более 0,1
668.	Серебристый металлический ввод	Cd	09.03.2024	16:15:45	< 3	< 0,0003	BL	не более 0,01
		Hg	09.03.2024	16:15:45	< 4	< 0,0004	BL	не более 0,1
		Pb	09.03.2024	16:15:45	< 14	< 0,0014	BL	не более 0,1
		Cr(общий)	09.03.2024	16:15:45	< 16	< 0,0016	BL	не более 0,1
		Br(общий)	09.03.2024	16:15:45	< 25	< 0,0025	BL	не более 0,1
669.	Серебристый металлический контакт	Cd	09.03.2024	16:16:20	< 3	< 0,0003	BL	не более 0,01
		Hg	09.03.2024	16:16:20	< 4	< 0,0004	BL	не более 0,1
		Pb	09.03.2024	16:16:20	313 ± 45	0,0313 ± 0,0045	BL	не более 0,1
		Cr(общий)	09.03.2024	16:16:20	< 16	< 0,0016	BL	не более 0,1
		Br(общий)	09.03.2024	16:16:20	< 25	< 0,0025	BL	не более 0,1
670.	Черная полимерная изоляция	Cd	09.03.2024	16:17:07	< 3	< 0,0003	BL	не более 0,01
		Hg	09.03.2024	16:17:07	< 4	< 0,0004	BL	не более 0,1
		Pb	09.03.2024	16:17:07	186 ± 64	0,0186 ± 0,0064	BL	не более 0,1
		Cr(общий)	09.03.2024	16:17:07	< 16	< 0,0016	BL	не более 0,1
		Br(общий)	09.03.2024	16:17:07	< 25	< 0,0025	BL	не более 0,1
671.	Золотистый металлический проводник	Cd	09.03.2024	16:17:43	48 ± 3	0,0048 ± 0,0003	BL	не более 0,01
		Hg	09.03.2024	16:17:43	< 4	< 0,0004	BL	не более 0,1
		Pb	09.03.2024	16:17:43	406 ± 51	0,0406 ± 0,0051	BL	не более 0,1
		Cr(общий)	09.03.2024	16:17:43	< 16	< 0,0016	BL	не более 0,1
		Br(общий)	09.03.2024	16:17:43	< 25	< 0,0025	BL	не более 0,1

№ фрагмента	Наименование фрагмента образца	Наименование химического элемента	Дата	Время	Результат рентгено-флуоресцентной спектрометрии ГОСТ ИЕС 62321-3-1-2016		Вывод	Норма по ТР ЕАЭС 037/2016 % весовых
					мг/кг (ppm)	% весовых		
672.	Белый полимерный корпус разъема	Cd	09.03.2024	16:18:40	< 3	< 0,0003	BL	не более 0,01
		Hg	09.03.2024	16:18:40	< 4	< 0,0004	BL	не более 0,1
		Pb	09.03.2024	16:18:40	< 14	< 0,0014	BL	не более 0,1
		Cr(общий)	09.03.2024	16:18:40	< 16	< 0,0016	BL	не более 0,1
		Br(общий)	09.03.2024	16:18:40	< 25	< 0,0025	BL	не более 0,1
673.	Серебристый металлический контакт	Cd	09.03.2024	16:19:30	< 3	< 0,0003	BL	не более 0,01
		Hg	09.03.2024	16:19:30	< 4	< 0,0004	BL	не более 0,1
		Pb	09.03.2024	16:19:30	163 ± 32	0,0163 ± 0,0032	BL	не более 0,1
		Cr(общий)	09.03.2024	16:19:30	< 16	< 0,0016	BL	не более 0,1
		Br(общий)	09.03.2024	16:19:30	< 25	< 0,0025	BL	не более 0,1
674.	Белая полимерная оболочка	Cd	09.03.2024	16:20:26	14 ± 2	0,0014 ± 0,0002	BL	не более 0,01
		Hg	09.03.2024	16:20:26	< 4	< 0,0004	BL	не более 0,1
		Pb	09.03.2024	16:20:26	227 ± 32	0,0227 ± 0,0032	BL	не более 0,1
		Cr(общий)	09.03.2024	16:20:26	< 16	< 0,0016	BL	не более 0,1
		Br(общий)	09.03.2024	16:20:26	< 25	< 0,0025	BL	не более 0,1
675.	Белая полимерная изоляция	Cd	09.03.2024	16:21:07	53 ± 12	0,0053 ± 0,0012	BL	не более 0,01
		Hg	09.03.2024	16:21:07	< 4	< 0,0004	BL	не более 0,1
		Pb	09.03.2024	16:21:07	389 ± 51	0,0389 ± 0,0051	BL	не более 0,1
		Cr(общий)	09.03.2024	16:21:07	257 ± 73	0,0257 ± 0,0073	BL	не более 0,1
		Br(общий)	09.03.2024	16:21:07	< 25	< 0,0025	BL	не более 0,1
676.	Коричневая полимерная изоляция	Cd	09.03.2024	16:21:58	16 ± 8	0,0016 ± 0,0008	BL	не более 0,01
		Hg	09.03.2024	16:21:58	< 4	< 0,0004	BL	не более 0,1
		Pb	09.03.2024	16:21:58	106 ± 63	0,0106 ± 0,0063	BL	не более 0,1
		Cr(общий)	09.03.2024	16:21:58	< 16	< 0,0016	BL	не более 0,1
		Br(общий)	09.03.2024	16:21:58	< 25	< 0,0025	BL	не более 0,1
677.	Зеленая полимерная изоляция	Cd	09.03.2024	16:22:59	< 3	< 0,0003	BL	не более 0,01
		Hg	09.03.2024	16:22:59	< 4	< 0,0004	BL	не более 0,1
		Pb	09.03.2024	16:22:59	< 14	< 0,0014	BL	не более 0,1
		Cr(общий)	09.03.2024	16:22:59	470 ± 82	0,0470 ± 0,0082	BL	не более 0,1
		Br(общий)	09.03.2024	16:22:59	< 25	< 0,0025	BL	не более 0,1

№ фрагмента	Наименование фрагмента образца	Наименование химического элемента	Дата	Время	Результат рентгено-флуоресцентной спектрометрии ГОСТ ИЕС 62321-3-1-2016		Вывод	Норма по ТР ЕАЭС 037/2016 % весовых
					мг/кг (ppm)	% весовых		
678.	Желтая полимерная изоляция	Cd	09.03.2024	16:23:41	< 3	< 0,0003	BL	не более 0,01
		Hg	09.03.2024	16:23:41	< 4	< 0,0004	BL	не более 0,1
		Pb	09.03.2024	16:23:41	351 ± 50	0,0351 ± 0,0050	BL	не более 0,1
		Cr(общий)	09.03.2024	16:23:41	102 ± 80	0,0102 ± 0,0080	BL	не более 0,1
		Br(общий)	09.03.2024	16:23:41	< 25	< 0,0025	BL	не более 0,1
679.	Серая полимерная изоляция	Cd	09.03.2024	16:24:41	< 3	< 0,0003	BL	не более 0,01
		Hg	09.03.2024	16:24:41	< 4	< 0,0004	BL	не более 0,1
		Pb	09.03.2024	16:24:41	< 14	< 0,0014	BL	не более 0,1
		Cr(общий)	09.03.2024	16:24:41	< 16	< 0,0016	BL	не более 0,1
		Br(общий)	09.03.2024	16:24:41	< 25	< 0,0025	BL	не более 0,1
680.	Золотистый металлический проводник	Cd	09.03.2024	16:25:15	< 3	< 0,0003	BL	не более 0,01
		Hg	09.03.2024	16:25:15	< 4	< 0,0004	BL	не более 0,1
		Pb	09.03.2024	16:25:15	422 ± 54	0,0422 ± 0,0054	BL	не более 0,1
		Cr(общий)	09.03.2024	16:25:15	272 ± 71	0,0272 ± 0,0071	BL	не более 0,1
		Br(общий)	09.03.2024	16:25:15	< 25	< 0,0025	BL	не более 0,1
681.	Белый полимерный корпус разъема	Cd	09.03.2024	16:25:52	< 3	< 0,0003	BL	не более 0,01
		Hg	09.03.2024	16:25:52	< 4	< 0,0004	BL	не более 0,1
		Pb	09.03.2024	16:25:52	310 ± 49	0,0310 ± 0,0049	BL	не более 0,1
		Cr(общий)	09.03.2024	16:25:52	< 16	< 0,0016	BL	не более 0,1
		Br(общий)	09.03.2024	16:25:52	< 25	< 0,0025	BL	не более 0,1
682.	Серебристый металлический контакт	Cd	09.03.2024	16:26:53	< 3	< 0,0003	BL	не более 0,01
		Hg	09.03.2024	16:26:53	< 4	< 0,0004	BL	не более 0,1
		Pb	09.03.2024	16:26:53	134 ± 43	0,0134 ± 0,0043	BL	не более 0,1
		Cr(общий)	09.03.2024	16:26:53	384 ± 80	0,0384 ± 0,0080	BL	не более 0,1
		Br(общий)	09.03.2024	16:26:53	< 25	< 0,0025	BL	не более 0,1
683.	Желтая металлическая пластина	Cd	09.03.2024	16:27:31	11 ± 2	0,0011 ± 0,0002	BL	не более 0,01
		Hg	09.03.2024	16:27:31	< 4	< 0,0004	BL	не более 0,1
		Pb	09.03.2024	16:27:31	149 ± 43	0,0149 ± 0,0043	BL	не более 0,1
		Cr(общий)	09.03.2024	16:27:31	364 ± 76	0,0364 ± 0,0076	BL	не более 0,1
		Br(общий)	09.03.2024	16:27:31	< 25	< 0,0025	BL	не более 0,1

№ фрагмента	Наименование фрагмента образца	Наименование химического элемента	Дата	Время	Результат рентгено-флуоресцентной спектрометрии ГОСТ ИЕС 62321-3-1-2016		Вывод	Норма по ТР ЕАЭС 037/2016 % весовых
					мг/кг (ppm)	% весовых		
684.	Черный полимерный каркас	Cd	09.03.2024	16:28:16	< 3	< 0,0003	BL	не более 0,01
		Hg	09.03.2024	16:28:16	< 4	< 0,0004	BL	не более 0,1
		Pb	09.03.2024	16:28:16	380 ± 66	0,0380 ± 0,0066	BL	не более 0,1
		Cr(общий)	09.03.2024	16:28:16	145 ± 76	0,0145 ± 0,0076	BL	не более 0,1
		Br(общий)	09.03.2024	16:28:16	< 25	< 0,0025	BL	не более 0,1
685.	Серебристый металлический винт с потайной головкой	Cd	09.03.2024	16:28:50	< 3	< 0,0003	BL	не более 0,01
		Hg	09.03.2024	16:28:50	< 4	< 0,0004	BL	не более 0,1
		Pb	09.03.2024	16:28:50	188 ± 43	0,0188 ± 0,0043	BL	не более 0,1
		Cr(общий)	09.03.2024	16:28:50	392 ± 82	0,0392 ± 0,0082	BL	не более 0,1
		Br(общий)	09.03.2024	16:28:50	< 25	< 0,0025	BL	не более 0,1
686.	Черная полимерная крыльчатка	Cd	09.03.2024	16:29:33	< 3	< 0,0003	BL	не более 0,01
		Hg	09.03.2024	16:29:33	< 4	< 0,0004	BL	не более 0,1
		Pb	09.03.2024	16:29:33	91 ± 10	0,0091 ± 0,0010	BL	не более 0,1
		Cr(общий)	09.03.2024	16:29:33	< 16	< 0,0016	BL	не более 0,1
		Br(общий)	09.03.2024	16:29:33	< 25	< 0,0025	BL	не более 0,1
687.	Белая полимерная самоклеящаяся информационная этикетка	Cd	09.03.2024	16:30:07	< 3	< 0,0003	BL	не более 0,01
		Hg	09.03.2024	16:30:07	< 4	< 0,0004	BL	не более 0,1
		Pb	09.03.2024	16:30:07	< 14	< 0,0014	BL	не более 0,1
		Cr(общий)	09.03.2024	16:30:07	< 16	< 0,0016	BL	не более 0,1
		Br(общий)	09.03.2024	16:30:07	< 25	< 0,0025	BL	не более 0,1
688.	Серебристый металлический вал	Cd	09.03.2024	16:30:43	< 3	< 0,0003	BL	не более 0,01
		Hg	09.03.2024	16:30:43	< 4	< 0,0004	BL	не более 0,1
		Pb	09.03.2024	16:30:43	97 ± 23	0,0097 ± 0,0023	BL	не более 0,1
		Cr(общий)	09.03.2024	16:30:43	< 16	< 0,0016	BL	не более 0,1
		Br(общий)	09.03.2024	16:30:43	< 25	< 0,0025	BL	не более 0,1
689.	Черный металлический магнит	Cd	09.03.2024	16:31:23	22 ± 7	0,0022 ± 0,0007	BL	не более 0,01
		Hg	09.03.2024	16:31:23	< 4	< 0,0004	BL	не более 0,1
		Pb	09.03.2024	16:31:23	14 ± 2	0,0014 ± 0,0002	BL	не более 0,1
		Cr(общий)	09.03.2024	16:31:23	< 16	< 0,0016	BL	не более 0,1
		Br(общий)	09.03.2024	16:31:23	< 25	< 0,0025	BL	не более 0,1

№ фрагмента	Наименование фрагмента образца	Наименование химического элемента	Дата	Время	Результат рентгено-флуоресцентной спектрометрии ГОСТ ИЕС 62321-3-1-2016		Вывод	Норма по ТР ЕАЭС 037/2016 % весовых
					мг/кг (ppm)	% весовых		
690.	Серебристая металлическая пластина ротора	Cd	09.03.2024	16:32:12	< 3	< 0,0003	BL	не более 0,01
		Hg	09.03.2024	16:32:12	< 4	< 0,0004	BL	не более 0,1
		Pb	09.03.2024	16:32:12	22 ± 2	0,0022 ± 0,0002	BL	не более 0,1
		Cr(общий)	09.03.2024	16:32:12	< 16	< 0,0016	BL	не более 0,1
		Br(общий)	09.03.2024	16:32:12	< 25	< 0,0025	BL	не более 0,1
691.	Золотистый металлический проводник	Cd	09.03.2024	16:32:55	< 3	< 0,0003	BL	не более 0,01
		Hg	09.03.2024	16:32:55	< 4	< 0,0004	BL	не более 0,1
		Pb	09.03.2024	16:32:55	< 14	< 0,0014	BL	не более 0,1
		Cr(общий)	09.03.2024	16:32:55	39 ± 8	0,0039 ± 0,0008	BL	не более 0,1
		Br(общий)	09.03.2024	16:32:55	< 25	< 0,0025	BL	не более 0,1
692.	Белая полимерная пазовая изоляция	Cd	09.03.2024	16:33:45	23 ± 6	0,0023 ± 0,0006	BL	не более 0,01
		Hg	09.03.2024	16:33:45	< 4	< 0,0004	BL	не более 0,1
		Pb	09.03.2024	16:33:45	22 ± 5	0,0022 ± 0,0005	BL	не более 0,1
		Cr(общий)	09.03.2024	16:33:45	< 16	< 0,0016	BL	не более 0,1
		Br(общий)	09.03.2024	16:33:45	< 25	< 0,0025	BL	не более 0,1
693.	Красная полимерная изоляция	Cd	09.03.2024	16:34:22	< 3	< 0,0003	BL	не более 0,01
		Hg	09.03.2024	16:34:22	< 4	< 0,0004	BL	не более 0,1
		Pb	09.03.2024	16:34:22	20 ± 5	0,0020 ± 0,0005	BL	не более 0,1
		Cr(общий)	09.03.2024	16:34:22	< 16	< 0,0016	BL	не более 0,1
		Br(общий)	09.03.2024	16:34:22	< 25	< 0,0025	BL	не более 0,1
694.	Золотистый металлический проводник	Cd	09.03.2024	16:35:12	43 ± 7	0,0043 ± 0,0007	BL	не более 0,01
		Hg	09.03.2024	16:35:12	< 4	< 0,0004	BL	не более 0,1
		Pb	09.03.2024	16:35:12	416 ± 64	0,0416 ± 0,0064	BL	не более 0,1
		Cr(общий)	09.03.2024	16:35:12	349 ± 99	0,0349 ± 0,0099	BL	не более 0,1
		Br(общий)	09.03.2024	16:35:12	< 25	< 0,0025	BL	не более 0,1
695.	Черная полимерная изоляция	Cd	09.03.2024	16:35:42	20 ± 6	0,0020 ± 0,0006	BL	не более 0,01
		Hg	09.03.2024	16:35:42	9 ± 3	0,0009 ± 0,0003	BL	не более 0,1
		Pb	09.03.2024	16:35:42	< 14	< 0,0014	BL	не более 0,1
		Cr(общий)	09.03.2024	16:35:42	< 16	< 0,0016	BL	не более 0,1
		Br(общий)	09.03.2024	16:35:42	< 25	< 0,0025	BL	не более 0,1

№ фрагмента	Наименование фрагмента образца	Наименование химического элемента	Дата	Время	Результат рентгено-флуоресцентной спектрометрии ГОСТ ИЕС 62321-3-1-2016		Вывод	Норма по ТР ЕАЭС 037/2016 % весовых
					мг/кг (ppm)	% весовых		
696.	Белая полимерная оболочка	Cd	09.03.2024	16:36:20	< 3	< 0,0003	BL	не более 0,01
		Hg	09.03.2024	16:36:20	< 4	< 0,0004	BL	не более 0,1
		Pb	09.03.2024	16:36:20	97 ± 22	0,0097 ± 0,0022	BL	не более 0,1
		Cr(общий)	09.03.2024	16:36:20	< 16	< 0,0016	BL	не более 0,1
		Br(общий)	09.03.2024	16:36:20	< 25	< 0,0025	BL	не более 0,1
697.	Серебристый металлический винт с полукруглой головкой	Cd	09.03.2024	16:37:05	< 3	< 0,0003	BL	не более 0,01
		Hg	09.03.2024	16:37:05	< 4	< 0,0004	BL	не более 0,1
		Pb	09.03.2024	16:37:05	230 ± 60	0,0230 ± 0,0060	BL	не более 0,1
		Cr(общий)	09.03.2024	16:37:05	< 16	< 0,0016	BL	не более 0,1
		Br(общий)	09.03.2024	16:37:05	< 25	< 0,0025	BL	не более 0,1
698.	Серебристая металлическая квадратная гайка	Cd	09.03.2024	16:37:49	< 3	< 0,0003	BL	не более 0,01
		Hg	09.03.2024	16:37:49	< 4	< 0,0004	BL	не более 0,1
		Pb	09.03.2024	16:37:49	502 ± 55	0,0502 ± 0,0055	BL	не более 0,1
		Cr(общий)	09.03.2024	16:37:49	< 16	< 0,0016	BL	не более 0,1
		Br(общий)	09.03.2024	16:37:49	< 25	< 0,0025	BL	не более 0,1
699.	Серебристый металлический контакт	Cd	09.03.2024	16:38:57	< 3	< 0,0003	BL	не более 0,01
		Hg	09.03.2024	16:38:57	< 4	< 0,0004	BL	не более 0,1
		Pb	09.03.2024	16:38:57	< 14	< 0,0014	BL	не более 0,1
		Cr(общий)	09.03.2024	16:38:57	< 16	< 0,0016	BL	не более 0,1
		Br(общий)	09.03.2024	16:38:57	< 25	< 0,0025	BL	не более 0,1
700.	Черный полимерный корпус разъема	Cd	09.03.2024	16:40:44	< 3	< 0,0003	BL	не более 0,01
		Hg	09.03.2024	16:40:44	< 4	< 0,0004	BL	не более 0,1
		Pb	09.03.2024	16:40:44	40 ± 13	0,0040 ± 0,0013	BL	не более 0,1
		Cr(общий)	09.03.2024	16:40:44	< 16	< 0,0016	BL	не более 0,1
		Br(общий)	09.03.2024	16:40:44	< 25	< 0,0025	BL	не более 0,1
701.	Черный полимерный корпус реле	Cd	09.03.2024	16:42:42	16 ± 2	0,0016 ± 0,0002	BL	не более 0,01
		Hg	09.03.2024	16:42:42	< 4	< 0,0004	BL	не более 0,1
		Pb	09.03.2024	16:42:42	< 14	< 0,0014	BL	не более 0,1
		Cr(общий)	09.03.2024	16:42:42	179 ± 66	0,0179 ± 0,0066	BL	не более 0,1
		Br(общий)	09.03.2024	16:42:42	< 25	< 0,0025	BL	не более 0,1

№ фрагмента	Наименование фрагмента образца	Наименование химического элемента	Дата	Время	Результат рентгено-флуоресцентной спектрометрии ГОСТ ИЕС 62321-3-1-2016		Вывод	Норма по ТР ЕАЭС 037/2016 % весовых
					мг/кг (ppm)	% весовых		
702.	Серебристый металлический сердечник	Cd	09.03.2024	16:43:43	< 3	< 0,0003	BL	не более 0,01
		Hg	09.03.2024	16:43:43	< 4	< 0,0004	BL	не более 0,1
		Pb	09.03.2024	16:43:43	< 14	< 0,0014	BL	не более 0,1
		Cr(общий)	09.03.2024	16:43:43	< 16	< 0,0016	BL	не более 0,1
		Br(общий)	09.03.2024	16:43:43	< 25	< 0,0025	BL	не более 0,1
703.	Золотистый металлический проводник	Cd	09.03.2024	16:44:38	< 3	< 0,0003	BL	не более 0,01
		Hg	09.03.2024	16:44:38	< 4	< 0,0004	BL	не более 0,1
		Pb	09.03.2024	16:44:38	< 14	< 0,0014	BL	не более 0,1
		Cr(общий)	09.03.2024	16:44:38	< 16	< 0,0016	BL	не более 0,1
		Br(общий)	09.03.2024	16:44:38	< 25	< 0,0025	BL	не более 0,1
704.	Черный полимерный каркас	Cd	09.03.2024	16:48:05	< 3	< 0,0003	BL	не более 0,01
		Hg	09.03.2024	16:48:05	< 4	< 0,0004	BL	не более 0,1
		Pb	09.03.2024	16:48:05	156 ± 12	0,0156 ± 0,0012	BL	не более 0,1
		Cr(общий)	09.03.2024	16:48:05	< 16	< 0,0016	BL	не более 0,1
		Br(общий)	09.03.2024	16:48:05	< 25	< 0,0025	BL	не более 0,1
705.	Золотистая металлическая контактная подвижная пластина	Cd	09.03.2024	16:48:55	< 3	< 0,0003	BL	не более 0,01
		Hg	09.03.2024	16:48:55	< 4	< 0,0004	BL	не более 0,1
		Pb	09.03.2024	16:48:55	43 ± 9	0,0043 ± 0,0009	BL	не более 0,1
		Cr(общий)	09.03.2024	16:48:55	< 16	< 0,0016	BL	не более 0,1
		Br(общий)	09.03.2024	16:48:55	< 25	< 0,0025	BL	не более 0,1
706.	Серебристый металлический контакт	Cd	09.03.2024	16:50:35	< 3	< 0,0003	BL	не более 0,01
		Hg	09.03.2024	16:50:35	< 4	< 0,0004	BL	не более 0,1
		Pb	09.03.2024	16:50:35	< 14	< 0,0014	BL	не более 0,1
		Cr(общий)	09.03.2024	16:50:35	< 16	< 0,0016	BL	не более 0,1
		Br(общий)	09.03.2024	16:50:35	< 25	< 0,0025	BL	не более 0,1
707.	Золотистая металлическая неподвижная контактная пластина	Cd	09.03.2024	16:51:20	< 3	< 0,0003	BL	не более 0,01
		Hg	09.03.2024	16:51:20	< 4	< 0,0004	BL	не более 0,1
		Pb	09.03.2024	16:51:20	< 14	< 0,0014	BL	не более 0,1
		Cr(общий)	09.03.2024	16:51:20	< 16	< 0,0016	BL	не более 0,1
		Br(общий)	09.03.2024	16:51:20	< 25	< 0,0025	BL	не более 0,1

№ фрагмента	Наименование фрагмента образца	Наименование химического элемента	Дата	Время	Результат рентгено-флуоресцентной спектрометрии ГОСТ ИЕС 62321-3-1-2016		Вывод	Норма по ТР ЕАЭС 037/2016 % весовых
					мг/кг (ppm)	% весовых		
708.	Серебристый металлический контакт	Cd	09.03.2024	16:52:11	< 3	< 0,0003	BL	не более 0,01
		Hg	09.03.2024	16:52:11	< 4	< 0,0004	BL	не более 0,1
		Pb	09.03.2024	16:52:11	149 ± 38	0,0149 ± 0,0038	BL	не более 0,1
		Cr(общий)	09.03.2024	16:52:11	< 16	< 0,0016	BL	не более 0,1
		Br(общий)	09.03.2024	16:52:11	< 25	< 0,0025	BL	не более 0,1
709.	Серебристый металлический вывод	Cd	09.03.2024	16:52:47	54 ± 8	0,0054 ± 0,0008	BL	не более 0,01
		Hg	09.03.2024	16:52:47	10 ± 3	0,0010 ± 0,0003	BL	не более 0,1
		Pb	09.03.2024	16:52:47	< 14	< 0,0014	BL	не более 0,1
		Cr(общий)	09.03.2024	16:52:47	< 16	< 0,0016	BL	не более 0,1
		Br(общий)	09.03.2024	16:52:47	< 25	< 0,0025	BL	не более 0,1
710.	Черный многокомпонентный элемент	Cd	09.03.2024	16:54:30	< 3	< 0,0003	BL	не более 0,01
		Hg	09.03.2024	16:54:30	< 4	< 0,0004	BL	не более 0,1
		Pb	09.03.2024	16:54:30	< 14	< 0,0014	BL	не более 0,1
		Cr(общий)	09.03.2024	16:54:30	66 ± 16	0,0066 ± 0,0016	BL	не более 0,1
		Br(общий)	09.03.2024	16:54:30	< 25	< 0,0025	BL	не более 0,1
711.	Серебристая металлическая подложка	Cd	09.03.2024	16:55:17	32 ± 9	0,0032 ± 0,0009	BL	не более 0,01
		Hg	09.03.2024	16:55:17	< 4	< 0,0004	BL	не более 0,1
		Pb	09.03.2024	16:55:17	< 14	< 0,0014	BL	не более 0,1
		Cr(общий)	09.03.2024	16:55:17	< 16	< 0,0016	BL	не более 0,1
		Br(общий)	09.03.2024	16:55:17	< 25	< 0,0025	BL	не более 0,1
712.	Серебристый металлический вывод	Cd	09.03.2024	16:55:58	< 3	< 0,0003	BL	не более 0,01
		Hg	09.03.2024	16:55:58	< 4	< 0,0004	BL	не более 0,1
		Pb	09.03.2024	16:55:58	< 14	< 0,0014	BL	не более 0,1
		Cr(общий)	09.03.2024	16:55:58	< 16	< 0,0016	BL	не более 0,1
		Br(общий)	09.03.2024	16:55:58	< 25	< 0,0025	BL	не более 0,1
713.	Серебристый металлический винт с полукруглой головкой	Cd	09.03.2024	16:56:47	< 3	< 0,0003	BL	не более 0,01
		Hg	09.03.2024	16:56:47	< 4	< 0,0004	BL	не более 0,1
		Pb	09.03.2024	16:56:47	13 ± 4	0,0013 ± 0,0004	BL	не более 0,1
		Cr(общий)	09.03.2024	16:56:47	< 16	< 0,0016	BL	не более 0,1
		Br(общий)	09.03.2024	16:56:47	< 25	< 0,0025	BL	не более 0,1

№ фрагмента	Наименование фрагмента образца	Наименование химического элемента	Дата	Время	Результат рентгено-флуоресцентной спектрометрии ГОСТ ИЕС 62321-3-1-2016		Вывод	Норма по ТР ЕАЭС 037/2016 % весовых
					мг/кг (ppm)	% весовых		
714.	Серебристая металлическая гайка	Cd	09.03.2024	16:57:52	< 3	< 0,0003	BL	не более 0,01
		Hg	09.03.2024	16:57:52	< 4	< 0,0004	BL	не более 0,1
		Pb	09.03.2024	16:57:52	< 14	< 0,0014	BL	не более 0,1
		Cr(общий)	09.03.2024	16:57:52	110 ± 19	0,0110 ± 0,0019	BL	не более 0,1
		Br(общий)	09.03.2024	16:57:52	< 25	< 0,0025	BL	не более 0,1
715.	Белый полимерный корпус разъема	Cd	09.03.2024	16:58:32	< 3	< 0,0003	BL	не более 0,01
		Hg	09.03.2024	16:58:32	< 4	< 0,0004	BL	не более 0,1
		Pb	09.03.2024	16:58:32	300 ± 34	0,0300 ± 0,0034	BL	не более 0,1
		Cr(общий)	09.03.2024	16:58:32	< 16	< 0,0016	BL	не более 0,1
		Br(общий)	09.03.2024	16:58:32	< 25	< 0,0025	BL	не более 0,1
716.	Серебристый металлический контакт	Cd	09.03.2024	16:59:02	< 3	< 0,0003	BL	не более 0,01
		Hg	09.03.2024	16:59:02	< 4	< 0,0004	BL	не более 0,1
		Pb	09.03.2024	16:59:02	27 ± 5	0,0027 ± 0,0005	BL	не более 0,1
		Cr(общий)	09.03.2024	16:59:02	49 ± 16	0,0049 ± 0,0016	BL	не более 0,1
		Br(общий)	09.03.2024	16:59:02	< 25	< 0,0025	BL	не более 0,1
717.	Черный металлический радиатор	Cd	09.03.2024	16:59:48	34 ± 7	0,0034 ± 0,0007	BL	не более 0,01
		Hg	09.03.2024	16:59:48	< 4	< 0,0004	BL	не более 0,1
		Pb	09.03.2024	16:59:48	< 14	< 0,0014	BL	не более 0,1
		Cr(общий)	09.03.2024	16:59:48	< 16	< 0,0016	BL	не более 0,1
		Br(общий)	09.03.2024	16:59:48	< 25	< 0,0025	BL	не более 0,1
718.	Черный многокомпонентный SMD резистор 181	Cd	09.03.2024	17:01:32	< 3	< 0,0003	BL	не более 0,01
		Hg	09.03.2024	17:01:32	< 4	< 0,0004	BL	не более 0,1
		Pb	09.03.2024	17:01:32	< 14	< 0,0014	BL	не более 0,1
		Cr(общий)	09.03.2024	17:01:32	< 16	< 0,0016	BL	не более 0,1
		Br(общий)	09.03.2024	17:01:32	< 25	< 0,0025	BL	не более 0,1
719.	Серебристый металлический вывод	Cd	09.03.2024	17:02:19	16 ± 7	0,0016 ± 0,0007	BL	не более 0,01
		Hg	09.03.2024	17:02:19	< 4	< 0,0004	BL	не более 0,1
		Pb	09.03.2024	17:02:19	126 ± 31	0,0126 ± 0,0031	BL	не более 0,1
		Cr(общий)	09.03.2024	17:02:19	< 16	< 0,0016	BL	не более 0,1
		Br(общий)	09.03.2024	17:02:19	< 25	< 0,0025	BL	не более 0,1

№ фрагмента	Наименование фрагмента образца	Наименование химического элемента	Дата	Время	Результат рентгено-флуоресцентной спектрометрии ГОСТ ИЕС 62321-3-1-2016		Вывод	Норма по ТР ЕАЭС 037/2016 % весовых
					мг/кг (ppm)	% весовых		
720.	Черный многокомпонентный элемент	Cd	09.03.2024	17:02:56	< 3	< 0,0003	BL	не более 0,01
		Hg	09.03.2024	17:02:56	6 ± 2	0,0006 ± 0,0002	BL	не более 0,1
		Pb	09.03.2024	17:02:56	18 ± 3	0,0018 ± 0,0003	BL	не более 0,1
		Cr(общий)	09.03.2024	17:02:56	< 16	< 0,0016	BL	не более 0,1
		Br(общий)	09.03.2024	17:02:56	< 25	< 0,0025	BL	не более 0,1
721.	Серебристый металлический вывод	Cd	09.03.2024	17:03:41	< 3	< 0,0003	BL	не более 0,01
		Hg	09.03.2024	17:03:41	< 4	< 0,0004	BL	не более 0,1
		Pb	09.03.2024	17:03:41	100 ± 23	0,0100 ± 0,0023	BL	не более 0,1
		Cr(общий)	09.03.2024	17:03:41	< 16	< 0,0016	BL	не более 0,1
		Br(общий)	09.03.2024	17:03:41	< 25	< 0,0025	BL	не более 0,1
722.	Черный многокомпонентный SMD резистор 4300	Cd	09.03.2024	17:04:33	< 3	< 0,0003	BL	не более 0,01
		Hg	09.03.2024	17:04:33	< 4	< 0,0004	BL	не более 0,1
		Pb	09.03.2024	17:04:33	62 ± 9	0,0062 ± 0,0009	BL	не более 0,1
		Cr(общий)	09.03.2024	17:04:33	< 16	< 0,0016	BL	не более 0,1
		Br(общий)	09.03.2024	17:04:33	< 25	< 0,0025	BL	не более 0,1
723.	Серебристый металлический вывод	Cd	09.03.2024	17:05:11	< 3	< 0,0003	BL	не более 0,01
		Hg	09.03.2024	17:05:11	< 4	< 0,0004	BL	не более 0,1
		Pb	09.03.2024	17:05:11	< 14	< 0,0014	BL	не более 0,1
		Cr(общий)	09.03.2024	17:05:11	< 16	< 0,0016	BL	не более 0,1
		Br(общий)	09.03.2024	17:05:11	< 25	< 0,0025	BL	не более 0,1
724.	Черный многокомпонентный элемент	Cd	09.03.2024	17:05:59	< 3	< 0,0003	BL	не более 0,01
		Hg	09.03.2024	17:05:59	< 4	< 0,0004	BL	не более 0,1
		Pb	09.03.2024	17:05:59	< 14	< 0,0014	BL	не более 0,1
		Cr(общий)	09.03.2024	17:05:59	33 ± 10	0,0033 ± 0,0010	BL	не более 0,1
		Br(общий)	09.03.2024	17:05:59	< 25	< 0,0025	BL	не более 0,1
725.	Серебристый металлический вывод	Cd	09.03.2024	17:07:58	26 ± 4	0,0026 ± 0,0004	BL	не более 0,01
		Hg	09.03.2024	17:07:58	< 4	< 0,0004	BL	не более 0,1
		Pb	09.03.2024	17:07:58	< 14	< 0,0014	BL	не более 0,1
		Cr(общий)	09.03.2024	17:07:58	< 16	< 0,0016	BL	не более 0,1
		Br(общий)	09.03.2024	17:07:58	< 25	< 0,0025	BL	не более 0,1

№ фрагмента	Наименование фрагмента образца	Наименование химического элемента	Дата	Время	Результат рентгено-флуоресцентной спектрометрии ГОСТ ИЕС 62321-3-1-2016		Вывод	Норма по ТР ЕАЭС 037/2016 % весовых
					мг/кг (ppm)	% весовых		
726.	Коричневый многокомпонентный SMD конденсатор	Cd	09.03.2024	17:08:32	33 ± 26	0,0033 ± 0,0026	BL	не более 0,01
		Hg	09.03.2024	17:08:32	< 4	< 0,0004	BL	не более 0,1
		Pb	09.03.2024	17:08:32	< 14	< 0,0014	BL	не более 0,1
		Cr(общий)	09.03.2024	17:08:32	< 16	< 0,0016	BL	не более 0,1
		Br(общий)	09.03.2024	17:08:32	< 25	< 0,0025	BL	не более 0,1
727.	Серебристый металлический вывод	Cd	09.03.2024	17:09:07	< 3	< 0,0003	BL	не более 0,01
		Hg	09.03.2024	17:09:07	< 4	< 0,0004	BL	не более 0,1
		Pb	09.03.2024	17:09:07	527 ± 61	0,0527 ± 0,0061	BL	не более 0,1
		Cr(общий)	09.03.2024	17:09:07	182 ± 82	0,0182 ± 0,0082	BL	не более 0,1
		Br(общий)	09.03.2024	17:09:07	< 25	< 0,0025	BL	не более 0,1
728.	Черный многокомпонентный элемент	Cd	09.03.2024	17:09:43	< 3	< 0,0003	BL	не более 0,01
		Hg	09.03.2024	17:09:43	< 4	< 0,0004	BL	не более 0,1
		Pb	09.03.2024	17:09:43	241 ± 50	0,0241 ± 0,0050	BL	не более 0,1
		Cr(общий)	09.03.2024	17:09:43	193 ± 85	0,0193 ± 0,0085	BL	не более 0,1
		Br(общий)	09.03.2024	17:09:43	< 25	< 0,0025	BL	не более 0,1
729.	Серебристый металлический вывод	Cd	09.03.2024	17:10:25	< 3	< 0,0003	BL	не более 0,01
		Hg	09.03.2024	17:10:25	< 4	< 0,0004	BL	не более 0,1
		Pb	09.03.2024	17:10:25	< 14	< 0,0014	BL	не более 0,1
		Cr(общий)	09.03.2024	17:10:25	569 ± 101	0,0569 ± 0,0101	BL	не более 0,1
		Br(общий)	09.03.2024	17:10:25	< 25	< 0,0025	BL	не более 0,1
730.	Серебристый металлический припой	Cd	09.03.2024	17:11:20	< 3	< 0,0003	BL	не более 0,01
		Hg	09.03.2024	17:11:20	< 4	< 0,0004	BL	не более 0,1
		Pb	09.03.2024	17:11:20	< 14	< 0,0014	BL	не более 0,1
		Cr(общий)	09.03.2024	17:11:20	< 16	< 0,0016	BL	не более 0,1
		Br(общий)	09.03.2024	17:11:20	< 25	< 0,0025	BL	не более 0,1
731.	Зеленая многокомпонентная печатная плата	Cd	09.03.2024	17:11:57	< 3	< 0,0003	BL	не более 0,01
		Hg	09.03.2024	17:11:57	< 4	< 0,0004	BL	не более 0,1
		Pb	09.03.2024	17:11:57	< 14	< 0,0014	BL	не более 0,1
		Cr(общий)	09.03.2024	17:11:57	< 16	< 0,0016	BL	не более 0,1
		Br(общий)	09.03.2024	17:11:57	< 25	< 0,0025	BL	не более 0,1

№ фрагмента	Наименование фрагмента образца	Наименование химического элемента	Дата	Время	Результат рентгено-флуоресцентной спектрометрии ГОСТ ИЕС 62321-3-1-2016		Вывод	Норма по ТР ЕАЭС 037/2016 % весовых
					мг/кг (ppm)	% весовых		
732.	Черный многокомпонентный элемент	Cd	09.03.2024	17:12:48	< 3	< 0,0003	BL	не более 0,01
		Hg	09.03.2024	17:12:48	< 4	< 0,0004	BL	не более 0,1
		Pb	09.03.2024	17:12:48	< 14	< 0,0014	BL	не более 0,1
		Cr(общий)	09.03.2024	17:12:48	< 16	< 0,0016	BL	не более 0,1
		Br(общий)	09.03.2024	17:12:48	< 25	< 0,0025	BL	не более 0,1
733.	Серебристый металлический вывод	Cd	09.03.2024	17:13:26	< 3	< 0,0003	BL	не более 0,01
		Hg	09.03.2024	17:13:26	< 4	< 0,0004	BL	не более 0,1
		Pb	09.03.2024	17:13:26	< 14	< 0,0014	BL	не более 0,1
		Cr(общий)	09.03.2024	17:13:26	167 ± 75	0,0167 ± 0,0075	BL	не более 0,1
		Br(общий)	09.03.2024	17:13:26	< 25	< 0,0025	BL	не более 0,1
734.	Черный многокомпонентный элемент	Cd	09.03.2024	17:14:02	26 ± 2	0,0026 ± 0,0002	BL	не более 0,01
		Hg	09.03.2024	17:14:02	< 4	< 0,0004	BL	не более 0,1
		Pb	09.03.2024	17:14:02	< 14	< 0,0014	BL	не более 0,1
		Cr(общий)	09.03.2024	17:14:02	169 ± 76	0,0169 ± 0,0076	BL	не более 0,1
		Br(общий)	09.03.2024	17:14:02	< 25	< 0,0025	BL	не более 0,1
735.	Серебристый металлический вывод	Cd	09.03.2024	17:14:48	25 ± 3	0,0025 ± 0,0003	BL	не более 0,01
		Hg	09.03.2024	17:14:48	< 4	< 0,0004	BL	не более 0,1
		Pb	09.03.2024	17:14:48	208 ± 41	0,0208 ± 0,0041	BL	не более 0,1
		Cr(общий)	09.03.2024	17:14:48	253 ± 69	0,0253 ± 0,0069	BL	не более 0,1
		Br(общий)	09.03.2024	17:14:48	< 25	< 0,0025	BL	не более 0,1
736.	Черный многокомпонентный элемент	Cd	09.03.2024	17:15:35	< 3	< 0,0003	BL	не более 0,01
		Hg	09.03.2024	17:15:35	< 4	< 0,0004	BL	не более 0,1
		Pb	09.03.2024	17:15:35	< 14	< 0,0014	BL	не более 0,1
		Cr(общий)	09.03.2024	17:15:35	< 16	< 0,0016	BL	не более 0,1
		Br(общий)	09.03.2024	17:15:35	< 25	< 0,0025	BL	не более 0,1
737.	Серебристый металлический вывод	Cd	09.03.2024	17:16:21	< 3	< 0,0003	BL	не более 0,01
		Hg	09.03.2024	17:16:21	< 4	< 0,0004	BL	не более 0,1
		Pb	09.03.2024	17:16:21	126 ± 13	0,0126 ± 0,0013	BL	не более 0,1
		Cr(общий)	09.03.2024	17:16:21	< 16	< 0,0016	BL	не более 0,1
		Br(общий)	09.03.2024	17:16:21	< 25	< 0,0025	BL	не более 0,1

№ фрагмента	Наименование фрагмента образца	Наименование химического элемента	Дата	Время	Результат рентгено-флуоресцентной спектрометрии ГОСТ ИЕС 62321-3-1-2016		Вывод	Норма по ТР ЕАЭС 037/2016 % весовых
					мг/кг (ppm)	% весовых		
738.	Черный многокомпонентный элемент	Cd	09.03.2024	17:16:58	< 3	< 0,0003	BL	не более 0,01
		Hg	09.03.2024	17:16:58	< 4	< 0,0004	BL	не более 0,1
		Pb	09.03.2024	17:16:58	110 ± 11	0,0110 ± 0,0011	BL	не более 0,1
		Cr(общий)	09.03.2024	17:16:58	< 16	< 0,0016	BL	не более 0,1
		Br(общий)	09.03.2024	17:16:58	< 25	< 0,0025	BL	не более 0,1
739.	Серебристый металлический вывод	Cd	09.03.2024	17:17:46	11 ± 5	0,0011 ± 0,0005	BL	не более 0,01
		Hg	09.03.2024	17:17:46	< 4	< 0,0004	BL	не более 0,1
		Pb	09.03.2024	17:17:46	237 ± 102	0,0237 ± 0,0102	BL	не более 0,1
		Cr(общий)	09.03.2024	17:17:46	< 16	< 0,0016	BL	не более 0,1
		Br(общий)	09.03.2024	17:17:46	< 25	< 0,0025	BL	не более 0,1
740.	Черный многокомпонентный элемент	Cd	09.03.2024	17:18:10	< 3	< 0,0003	BL	не более 0,01
		Hg	09.03.2024	17:18:10	< 4	< 0,0004	BL	не более 0,1
		Pb	09.03.2024	17:18:10	173 ± 113	0,0173 ± 0,0113	BL	не более 0,1
		Cr(общий)	09.03.2024	17:18:10	< 16	< 0,0016	BL	не более 0,1
		Br(общий)	09.03.2024	17:18:10	< 25	< 0,0025	BL	не более 0,1
741.	Серебристый металлический вывод	Cd	09.03.2024	17:19:31	< 3	< 0,0003	BL	не более 0,01
		Hg	09.03.2024	17:19:31	< 4	< 0,0004	BL	не более 0,1
		Pb	09.03.2024	17:19:31	< 14	< 0,0014	BL	не более 0,1
		Cr(общий)	09.03.2024	17:19:31	58 ± 16	0,0058 ± 0,0016	BL	не более 0,1
		Br(общий)	09.03.2024	17:19:31	< 25	< 0,0025	BL	не более 0,1
742.	Черный многокомпонентный элемент	Cd	09.03.2024	17:20:32	< 3	< 0,0003	BL	не более 0,01
		Hg	09.03.2024	17:20:32	< 4	< 0,0004	BL	не более 0,1
		Pb	09.03.2024	17:20:32	225 ± 35	0,0225 ± 0,0035	BL	не более 0,1
		Cr(общий)	09.03.2024	17:20:32	< 16	< 0,0016	BL	не более 0,1
		Br(общий)	09.03.2024	17:20:32	< 25	< 0,0025	BL	не более 0,1
743.	Серебристый металлический вывод	Cd	09.03.2024	17:21:29	< 3	< 0,0003	BL	не более 0,01
		Hg	09.03.2024	17:21:29	< 4	< 0,0004	BL	не более 0,1
		Pb	09.03.2024	17:21:29	262 ± 38	0,0262 ± 0,0038	BL	не более 0,1
		Cr(общий)	09.03.2024	17:21:29	< 16	< 0,0016	BL	не более 0,1
		Br(общий)	09.03.2024	17:21:29	< 25	< 0,0025	BL	не более 0,1

№ фрагмента	Наименование фрагмента образца	Наименование химического элемента	Дата	Время	Результат рентгено-флуоресцентной спектрометрии ГОСТ ИЕС 62321-3-1-2016		Вывод	Норма по ТР ЕАЭС 037/2016 % весовых
					мг/кг (ppm)	% весовых		
744.	Черный многокомпонентный SMD элемент	Cd	09.03.2024	17:22:18	< 3	< 0,0003	BL	не более 0,01
		Hg	09.03.2024	17:22:18	< 4	< 0,0004	BL	не более 0,1
		Pb	09.03.2024	17:22:18	307 ± 39	0,0307 ± 0,0039	BL	не более 0,1
		Cr(общий)	09.03.2024	17:22:18	< 16	< 0,0016	BL	не более 0,1
		Br(общий)	09.03.2024	17:22:18	< 25	< 0,0025	BL	не более 0,1
745.	Серебристый металлический вывод	Cd	09.03.2024	17:23:50	33 ± 8	0,0033 ± 0,0008	BL	не более 0,01
		Hg	09.03.2024	17:23:50	< 4	< 0,0004	BL	не более 0,1
		Pb	09.03.2024	17:23:50	< 14	< 0,0014	BL	не более 0,1
		Cr(общий)	09.03.2024	17:23:50	< 16	< 0,0016	BL	не более 0,1
		Br(общий)	09.03.2024	17:23:50	< 25	< 0,0025	BL	не более 0,1
746.	Желтый многокомпонентный SMD конденсатор	Cd	09.03.2024	17:24:38	17 ± 9	0,0017 ± 0,0009	BL	не более 0,01
		Hg	09.03.2024	17:24:38	< 4	< 0,0004	BL	не более 0,1
		Pb	09.03.2024	17:24:38	< 14	< 0,0014	BL	не более 0,1
		Cr(общий)	09.03.2024	17:24:38	181 ± 77	0,0181 ± 0,0077	BL	не более 0,1
		Br(общий)	09.03.2024	17:24:38	< 25	< 0,0025	BL	не более 0,1
747.	Серебристый металлический вывод	Cd	09.03.2024	17:25:48	< 3	< 0,0003	BL	не более 0,01
		Hg	09.03.2024	17:25:48	< 4	< 0,0004	BL	не более 0,1
		Pb	09.03.2024	17:25:48	< 14	< 0,0014	BL	не более 0,1
		Cr(общий)	09.03.2024	17:25:48	47 ± 15	0,0047 ± 0,0015	BL	не более 0,1
		Br(общий)	09.03.2024	17:25:48	< 25	< 0,0025	BL	не более 0,1
748.	Черный многокомпонентный элемент	Cd	09.03.2024	17:26:53	< 3	< 0,0003	BL	не более 0,01
		Hg	09.03.2024	17:26:53	3 ± 1	0,0003 ± 0,0001	BL	не более 0,1
		Pb	09.03.2024	17:26:53	< 14	< 0,0014	BL	не более 0,1
		Cr(общий)	09.03.2024	17:26:53	< 16	< 0,0016	BL	не более 0,1
		Br(общий)	09.03.2024	17:26:53	< 25	< 0,0025	BL	не более 0,1
749.	Серебристый металлический вывод	Cd	09.03.2024	17:27:40	16 ± 4	0,0016 ± 0,0004	BL	не более 0,01
		Hg	09.03.2024	17:27:40	< 4	< 0,0004	BL	не более 0,1
		Pb	09.03.2024	17:27:40	< 14	< 0,0014	BL	не более 0,1
		Cr(общий)	09.03.2024	17:27:40	35 ± 6	0,0035 ± 0,0006	BL	не более 0,1
		Br(общий)	09.03.2024	17:27:40	< 25	< 0,0025	BL	не более 0,1

№ фрагмента	Наименование фрагмента образца	Наименование химического элемента	Дата	Время	Результат рентгено-флуоресцентной спектрометрии ГОСТ ИЕС 62321-3-1-2016		Вывод	Норма по ТР ЕАЭС 037/2016 % весовых
					мг/кг (ppm)	% весовых		
750.	Черный многокомпонентный элемент	Cd	09.03.2024	17:28:16	< 3	< 0,0003	BL	не более 0,01
		Hg	09.03.2024	17:28:16	< 4	< 0,0004	BL	не более 0,1
		Pb	09.03.2024	17:28:16	< 14	< 0,0014	BL	не более 0,1
		Cr(общий)	09.03.2024	17:28:16	< 16	< 0,0016	BL	не более 0,1
		Br(общий)	09.03.2024	17:28:16	< 25	< 0,0025	BL	не более 0,1
751.	Серебристый металлический вывод	Cd	09.03.2024	17:29:19	< 3	< 0,0003	BL	не более 0,01
		Hg	09.03.2024	17:29:19	< 4	< 0,0004	BL	не более 0,1
		Pb	09.03.2024	17:29:19	< 14	< 0,0014	BL	не более 0,1
		Cr(общий)	09.03.2024	17:29:19	< 16	< 0,0016	BL	не более 0,1
		Br(общий)	09.03.2024	17:29:19	< 25	< 0,0025	BL	не более 0,1
752.	Желтый многокомпонентный SMD конденсатор	Cd	09.03.2024	17:29:58	< 3	< 0,0003	BL	не более 0,01
		Hg	09.03.2024	17:29:58	< 4	< 0,0004	BL	не более 0,1
		Pb	09.03.2024	17:29:58	< 14	< 0,0014	BL	не более 0,1
		Cr(общий)	09.03.2024	17:29:58	< 16	< 0,0016	BL	не более 0,1
		Br(общий)	09.03.2024	17:29:58	< 25	< 0,0025	BL	не более 0,1
753.	Серебристый металлический вывод	Cd	09.03.2024	17:31:00	< 3	< 0,0003	BL	не более 0,01
		Hg	09.03.2024	17:31:00	< 4	< 0,0004	BL	не более 0,1
		Pb	09.03.2024	17:31:00	488 ± 78	0,0488 ± 0,0078	BL	не более 0,1
		Cr(общий)	09.03.2024	17:31:00	< 16	< 0,0016	BL	не более 0,1
		Br(общий)	09.03.2024	17:31:00	< 25	< 0,0025	BL	не более 0,1
754.	Черный многокомпонентный элемент	Cd	09.03.2024	17:31:36	< 3	< 0,0003	BL	не более 0,01
		Hg	09.03.2024	17:31:36	< 4	< 0,0004	BL	не более 0,1
		Pb	09.03.2024	17:31:36	< 14	< 0,0014	BL	не более 0,1
		Cr(общий)	09.03.2024	17:31:36	< 16	< 0,0016	BL	не более 0,1
		Br(общий)	09.03.2024	17:31:36	< 25	< 0,0025	BL	не более 0,1
755.	Серебристый металлический вывод	Cd	09.03.2024	17:32:32	< 3	< 0,0003	BL	не более 0,01
		Hg	09.03.2024	17:32:32	< 4	< 0,0004	BL	не более 0,1
		Pb	09.03.2024	17:32:32	< 14	< 0,0014	BL	не более 0,1
		Cr(общий)	09.03.2024	17:32:32	< 16	< 0,0016	BL	не более 0,1
		Br(общий)	09.03.2024	17:32:32	< 25	< 0,0025	BL	не более 0,1

№ фрагмента	Наименование фрагмента образца	Наименование химического элемента	Дата	Время	Результат рентгено-флуоресцентной спектрометрии ГОСТ ИЕС 62321-3-1-2016		Вывод	Норма по ТР ЕАЭС 037/2016 % весовых
					мг/кг (ppm)	% весовых		
756.	Черный многокомпонентный элемент	Cd	09.03.2024	17:33:11	< 3	< 0,0003	BL	не более 0,01
		Hg	09.03.2024	17:33:11	< 4	< 0,0004	BL	не более 0,1
		Pb	09.03.2024	17:33:11	< 14	< 0,0014	BL	не более 0,1
		Cr(общий)	09.03.2024	17:33:11	< 16	< 0,0016	BL	не более 0,1
		Br(общий)	09.03.2024	17:33:11	< 25	< 0,0025	BL	не более 0,1
757.	Серебристый металлический вывод	Cd	09.03.2024	17:33:56	< 3	< 0,0003	BL	не более 0,01
		Hg	09.03.2024	17:33:56	< 4	< 0,0004	BL	не более 0,1
		Pb	09.03.2024	17:33:56	107 ± 20	0,0107 ± 0,0020	BL	не более 0,1
		Cr(общий)	09.03.2024	17:33:56	< 16	< 0,0016	BL	не более 0,1
		Br(общий)	09.03.2024	17:33:56	< 25	< 0,0025	BL	не более 0,1
758.	Белый многокомпонентный SMD элемент	Cd	09.03.2024	17:34:31	< 3	< 0,0003	BL	не более 0,01
		Hg	09.03.2024	17:34:31	< 4	< 0,0004	BL	не более 0,1
		Pb	09.03.2024	17:34:31	< 14	< 0,0014	BL	не более 0,1
		Cr(общий)	09.03.2024	17:34:31	< 16	< 0,0016	BL	не более 0,1
		Br(общий)	09.03.2024	17:34:31	< 25	< 0,0025	BL	не более 0,1
759.	Серебристый металлический вывод	Cd	09.03.2024	17:35:18	< 3	< 0,0003	BL	не более 0,01
		Hg	09.03.2024	17:35:18	< 4	< 0,0004	BL	не более 0,1
		Pb	09.03.2024	17:35:18	< 14	< 0,0014	BL	не более 0,1
		Cr(общий)	09.03.2024	17:35:18	284 ± 43	0,0284 ± 0,0043	BL	не более 0,1
		Br(общий)	09.03.2024	17:35:18	< 25	< 0,0025	BL	не более 0,1
760.	Серебристый металлический каркас	Cd	09.03.2024	17:36:12	< 3	< 0,0003	BL	не более 0,01
		Hg	09.03.2024	17:36:12	< 4	< 0,0004	BL	не более 0,1
		Pb	09.03.2024	17:36:12	< 14	< 0,0014	BL	не более 0,1
		Cr(общий)	09.03.2024	17:36:12	< 16	< 0,0016	BL	не более 0,1
		Br(общий)	09.03.2024	17:36:12	< 25	< 0,0025	BL	не более 0,1
761.	Черный полимерный корпус	Cd	09.03.2024	17:36:54	< 3	< 0,0003	BL	не более 0,01
		Hg	09.03.2024	17:36:54	< 4	< 0,0004	BL	не более 0,1
		Pb	09.03.2024	17:36:54	< 14	< 0,0014	BL	не более 0,1
		Cr(общий)	09.03.2024	17:36:54	< 16	< 0,0016	BL	не более 0,1
		Br(общий)	09.03.2024	17:36:54	< 25	< 0,0025	BL	не более 0,1

№ фрагмента	Наименование фрагмента образца	Наименование химического элемента	Дата	Время	Результат рентгено-флуоресцентной спектрометрии ГОСТ ИЕС 62321-3-1-2016		Вывод	Норма по ТР ЕАЭС 037/2016 % весовых
					мг/кг (ppm)	% весовых		
762.	Черный полимерный толкатель	Cd	09.03.2024	17:37:33	< 3	< 0,0003	BL	не более 0,01
		Hg	09.03.2024	17:37:33	< 4	< 0,0004	BL	не более 0,1
		Pb	09.03.2024	17:37:33	< 14	< 0,0014	BL	не более 0,1
		Cr(общий)	09.03.2024	17:37:33	< 16	< 0,0016	BL	не более 0,1
		Br(общий)	09.03.2024	17:37:33	< 25	< 0,0025	BL	не более 0,1
763.	Серебристая металлическая контактная пластина	Cd	09.03.2024	17:40:02	< 3	< 0,0003	BL	не более 0,01
		Hg	09.03.2024	17:40:02	< 4	< 0,0004	BL	не более 0,1
		Pb	09.03.2024	17:40:02	194 ± 39	0,0194 ± 0,0039	BL	не более 0,1
		Cr(общий)	09.03.2024	17:40:02	169 ± 25	0,0169 ± 0,0025	BL	не более 0,1
		Br(общий)	09.03.2024	17:40:02	< 25	< 0,0025	BL	не более 0,1
764.	Серебристый металлический вывод	Cd	09.03.2024	17:40:41	23 ± 6	0,0023 ± 0,0006	BL	не более 0,01
		Hg	09.03.2024	17:40:41	< 4	< 0,0004	BL	не более 0,1
		Pb	09.03.2024	17:40:41	< 14	< 0,0014	BL	не более 0,1
		Cr(общий)	09.03.2024	17:40:41	< 16	< 0,0016	BL	не более 0,1
		Br(общий)	09.03.2024	17:40:41	< 25	< 0,0025	BL	не более 0,1
765.	Черный полимерный корпус переключки	Cd	09.03.2024	17:41:34	< 3	< 0,0003	BL	не более 0,01
		Hg	09.03.2024	17:41:34	< 4	< 0,0004	BL	не более 0,1
		Pb	09.03.2024	17:41:34	166 ± 27	0,0166 ± 0,0027	BL	не более 0,1
		Cr(общий)	09.03.2024	17:41:34	< 16	< 0,0016	BL	не более 0,1
		Br(общий)	09.03.2024	17:41:34	< 25	< 0,0025	BL	не более 0,1
766.	Серебристый металлический вывод	Cd	09.03.2024	17:42:14	< 3	< 0,0003	BL	не более 0,01
		Hg	09.03.2024	17:42:14	< 4	< 0,0004	BL	не более 0,1
		Pb	09.03.2024	17:42:14	147 ± 16	0,0147 ± 0,0016	BL	не более 0,1
		Cr(общий)	09.03.2024	17:42:14	< 16	< 0,0016	BL	не более 0,1
		Br(общий)	09.03.2024	17:42:14	< 25	< 0,0025	BL	не более 0,1
767.	Белый полимерный корпус разъема	Cd	09.03.2024	17:43:18	< 3	< 0,0003	BL	не более 0,01
		Hg	09.03.2024	17:43:18	< 4	< 0,0004	BL	не более 0,1
		Pb	09.03.2024	17:43:18	< 14	< 0,0014	BL	не более 0,1
		Cr(общий)	09.03.2024	17:43:18	< 16	< 0,0016	BL	не более 0,1
		Br(общий)	09.03.2024	17:43:18	< 25	< 0,0025	BL	не более 0,1

№ фрагмента	Наименование фрагмента образца	Наименование химического элемента	Дата	Время	Результат рентгено-флуоресцентной спектрометрии ГОСТ ИЕС 62321-3-1-2016		Вывод	Норма по ТР ЕАЭС 037/2016 % весовых
					мг/кг (ppm)	% весовых		
768.	Серебристый металлический контакт	Cd	09.03.2024	17:43:58	< 3	< 0,0003	BL	не более 0,01
		Hg	09.03.2024	17:43:58	< 4	< 0,0004	BL	не более 0,1
		Pb	09.03.2024	17:43:58	< 14	< 0,0014	BL	не более 0,1
		Cr(общий)	09.03.2024	17:43:58	< 16	< 0,0016	BL	не более 0,1
		Br(общий)	09.03.2024	17:43:58	< 25	< 0,0025	BL	не более 0,1
769.	Прозрачный многокомпонентный светодиод	Cd	09.03.2024	17:44:45	< 3	< 0,0003	BL	не более 0,01
		Hg	09.03.2024	17:44:45	< 4	< 0,0004	BL	не более 0,1
		Pb	09.03.2024	17:44:45	323 ± 65	0,0323 ± 0,0065	BL	не более 0,1
		Cr(общий)	09.03.2024	17:44:45	< 16	< 0,0016	BL	не более 0,1
		Br(общий)	09.03.2024	17:44:45	< 25	< 0,0025	BL	не более 0,1
770.	Серебристый металлический вывод	Cd	09.03.2024	17:45:18	< 3	< 0,0003	BL	не более 0,01
		Hg	09.03.2024	17:45:18	< 4	< 0,0004	BL	не более 0,1
		Pb	09.03.2024	17:45:18	539 ± 116	0,0539 ± 0,0116	BL	не более 0,1
		Cr(общий)	09.03.2024	17:45:18	< 16	< 0,0016	BL	не более 0,1
		Br(общий)	09.03.2024	17:45:18	< 25	< 0,0025	BL	не более 0,1
771.	Черный полимерный корпус разъема	Cd	09.03.2024	17:46:14	< 3	< 0,0003	BL	не более 0,01
		Hg	09.03.2024	17:46:14	< 4	< 0,0004	BL	не более 0,1
		Pb	09.03.2024	17:46:14	486 ± 91	0,0486 ± 0,0091	BL	не более 0,1
		Cr(общий)	09.03.2024	17:46:14	399 ± 76	0,0399 ± 0,0076	BL	не более 0,1
		Br(общий)	09.03.2024	17:46:14	< 25	< 0,0025	BL	не более 0,1
772.	Серебристый металлический контакт	Cd	09.03.2024	17:48:19	< 3	< 0,0003	BL	не более 0,01
		Hg	09.03.2024	17:48:19	< 4	< 0,0004	BL	не более 0,1
		Pb	09.03.2024	17:48:19	< 14	< 0,0014	BL	не более 0,1
		Cr(общий)	09.03.2024	17:48:19	< 16	< 0,0016	BL	не более 0,1
		Br(общий)	09.03.2024	17:48:19	< 25	< 0,0025	BL	не более 0,1
773.	Белый полимерный корпус разъема	Cd	09.03.2024	17:49:11	< 3	< 0,0003	BL	не более 0,01
		Hg	09.03.2024	17:49:11	< 4	< 0,0004	BL	не более 0,1
		Pb	09.03.2024	17:49:11	318 ± 215	0,0318 ± 0,0215	BL	не более 0,1
		Cr(общий)	09.03.2024	17:49:11	< 16	< 0,0016	BL	не более 0,1
		Br(общий)	09.03.2024	17:49:11	< 25	< 0,0025	BL	не более 0,1

№ фрагмента	Наименование фрагмента образца	Наименование химического элемента	Дата	Время	Результат рентгено-флуоресцентной спектрометрии ГОСТ ИЕС 62321-3-1-2016		Вывод	Норма по ТР ЕАЭС 037/2016 % весовых
					мг/кг (ppm)	% весовых		
774.	Серебристый металлический контакт	Cd	09.03.2024	17:49:53	< 3	< 0,0003	BL	не более 0,01
		Hg	09.03.2024	17:49:53	< 4	< 0,0004	BL	не более 0,1
		Pb	09.03.2024	17:49:53	< 14	< 0,0014	BL	не более 0,1
		Cr(общий)	09.03.2024	17:49:53	< 16	< 0,0016	BL	не более 0,1
		Br(общий)	09.03.2024	17:49:53	< 25	< 0,0025	BL	не более 0,1
775.	Зеленый многокомпонентный светодиод	Cd	09.03.2024	17:50:43	< 3	< 0,0003	BL	не более 0,01
		Hg	09.03.2024	17:50:43	< 4	< 0,0004	BL	не более 0,1
		Pb	09.03.2024	17:50:43	< 14	< 0,0014	BL	не более 0,1
		Cr(общий)	09.03.2024	17:50:43	< 16	< 0,0016	BL	не более 0,1
		Br(общий)	09.03.2024	17:50:43	< 25	< 0,0025	BL	не более 0,1
776.	Серебристый металлический вывод	Cd	09.03.2024	17:51:48	< 3	< 0,0003	BL	не более 0,01
		Hg	09.03.2024	17:51:48	< 4	< 0,0004	BL	не более 0,1
		Pb	09.03.2024	17:51:48	< 14	< 0,0014	BL	не более 0,1
		Cr(общий)	09.03.2024	17:51:48	< 16	< 0,0016	BL	не более 0,1
		Br(общий)	09.03.2024	17:51:48	< 25	< 0,0025	BL	не более 0,1
777.	Черная многокомпонентная катушка индуктивности	Cd	09.03.2024	17:52:46	< 3	< 0,0003	BL	не более 0,01
		Hg	09.03.2024	17:52:46	< 4	< 0,0004	BL	не более 0,1
		Pb	09.03.2024	17:52:46	< 14	< 0,0014	BL	не более 0,1
		Cr(общий)	09.03.2024	17:52:46	< 16	< 0,0016	BL	не более 0,1
		Br(общий)	09.03.2024	17:52:46	< 25	< 0,0025	BL	не более 0,1
778.	Серебристый металлический вывод	Cd	09.03.2024	17:53:22	< 3	< 0,0003	BL	не более 0,01
		Hg	09.03.2024	17:53:22	< 4	< 0,0004	BL	не более 0,1
		Pb	09.03.2024	17:53:22	< 14	< 0,0014	BL	не более 0,1
		Cr(общий)	09.03.2024	17:53:22	< 16	< 0,0016	BL	не более 0,1
		Br(общий)	09.03.2024	17:53:22	< 25	< 0,0025	BL	не более 0,1
779.	Белый полимерный корпус разъема	Cd	09.03.2024	17:53:57	< 3	< 0,0003	BL	не более 0,01
		Hg	09.03.2024	17:53:57	< 4	< 0,0004	BL	не более 0,1
		Pb	09.03.2024	17:53:57	< 14	< 0,0014	BL	не более 0,1
		Cr(общий)	09.03.2024	17:53:57	< 16	< 0,0016	BL	не более 0,1
		Br(общий)	09.03.2024	17:53:57	< 25	< 0,0025	BL	не более 0,1

№ фрагмента	Наименование фрагмента образца	Наименование химического элемента	Дата	Время	Результат рентгено-флуоресцентной спектрометрии ГОСТ ИЕС 62321-3-1-2016		Вывод	Норма по ТР ЕАЭС 037/2016 % весовых
					мг/кг (ppm)	% весовых		
780.	Серебристый металлический контакт	Cd	09.03.2024	17:54:31	< 3	< 0,0003	BL	не более 0,01
		Hg	09.03.2024	17:54:31	< 4	< 0,0004	BL	не более 0,1
		Pb	09.03.2024	17:54:31	< 14	< 0,0014	BL	не более 0,1
		Cr(общий)	09.03.2024	17:54:31	< 16	< 0,0016	BL	не более 0,1
		Br(общий)	09.03.2024	17:54:31	< 25	< 0,0025	BL	не более 0,1
781.	Черный полимерный корпус разъема	Cd	09.03.2024	17:55:26	< 3	< 0,0003	BL	не более 0,01
		Hg	09.03.2024	17:55:26	< 4	< 0,0004	BL	не более 0,1
		Pb	09.03.2024	17:55:26	< 14	< 0,0014	BL	не более 0,1
		Cr(общий)	09.03.2024	17:55:26	< 16	< 0,0016	BL	не более 0,1
		Br(общий)	09.03.2024	17:55:26	< 25	< 0,0025	BL	не более 0,1
782.	Желтый металлический контакт	Cd	09.03.2024	17:56:13	< 3	< 0,0003	BL	не более 0,01
		Hg	09.03.2024	17:56:13	< 4	< 0,0004	BL	не более 0,1
		Pb	09.03.2024	17:56:13	< 14	< 0,0014	BL	не более 0,1
		Cr(общий)	09.03.2024	17:56:13	< 16	< 0,0016	BL	не более 0,1
		Br(общий)	09.03.2024	17:56:13	< 25	< 0,0025	BL	не более 0,1
783.	Золотистый многокомпонентный стабилизатор	Cd	09.03.2024	17:57:16	< 3	< 0,0003	BL	не более 0,01
		Hg	09.03.2024	17:57:16	< 4	< 0,0004	BL	не более 0,1
		Pb	09.03.2024	17:57:16	< 14	< 0,0014	BL	не более 0,1
		Cr(общий)	09.03.2024	17:57:16	< 16	< 0,0016	BL	не более 0,1
		Br(общий)	09.03.2024	17:57:16	< 25	< 0,0025	BL	не более 0,1
784.	Серебристый металлический вывод	Cd	09.03.2024	17:57:47	< 3	< 0,0003	BL	не более 0,01
		Hg	09.03.2024	17:57:47	< 4	< 0,0004	BL	не более 0,1
		Pb	09.03.2024	17:57:47	536 ± 99	0,0536 ± 0,0099	BL	не более 0,1
		Cr(общий)	09.03.2024	17:57:47	< 16	< 0,0016	BL	не более 0,1
		Br(общий)	09.03.2024	17:57:47	< 25	< 0,0025	BL	не более 0,1
785.	Белый полимерный корпус разъема	Cd	09.03.2024	18:00:56	< 3	< 0,0003	BL	не более 0,01
		Hg	09.03.2024	18:00:56	< 4	< 0,0004	BL	не более 0,1
		Pb	09.03.2024	18:00:56	33 ± 4	0,0033 ± 0,0004	BL	не более 0,1
		Cr(общий)	09.03.2024	18:00:56	< 16	< 0,0016	BL	не более 0,1
		Br(общий)	09.03.2024	18:00:56	< 25	< 0,0025	BL	не более 0,1

№ фрагмента	Наименование фрагмента образца	Наименование химического элемента	Дата	Время	Результат рентгено-флуоресцентной спектрометрии ГОСТ ИЕС 62321-3-1-2016		Вывод	Норма по ТР ЕАЭС 037/2016 % весовых
					мг/кг (ppm)	% весовых		
786.	Серебристый металлический контакт	Cd	09.03.2024	18:01:32	< 3	< 0,0003	BL	не более 0,01
		Hg	09.03.2024	18:01:32	< 4	< 0,0004	BL	не более 0,1
		Pb	09.03.2024	18:01:32	139 ± 36	0,0139 ± 0,0036	BL	не более 0,1
		Cr(общий)	09.03.2024	18:01:32	< 16	< 0,0016	BL	не более 0,1
		Br(общий)	09.03.2024	18:01:32	< 25	< 0,0025	BL	не более 0,1
787.	Серебристый многокомпонентный кварцевый генератор частот	Cd	09.03.2024	18:02:09	< 3	< 0,0003	BL	не более 0,01
		Hg	09.03.2024	18:02:09	21 ± 5	0,0021 ± 0,0005	BL	не более 0,1
		Pb	09.03.2024	18:02:09	24 ± 5	0,0024 ± 0,0005	BL	не более 0,1
		Cr(общий)	09.03.2024	18:02:09	< 16	< 0,0016	BL	не более 0,1
		Br(общий)	09.03.2024	18:02:09	< 25	< 0,0025	BL	не более 0,1
788.	Серебристый металлический вывод	Cd	09.03.2024	18:02:56	< 3	< 0,0003	BL	не более 0,01
		Hg	09.03.2024	18:02:56	< 4	< 0,0004	BL	не более 0,1
		Pb	09.03.2024	18:02:56	< 14	< 0,0014	BL	не более 0,1
		Cr(общий)	09.03.2024	18:02:56	< 16	< 0,0016	BL	не более 0,1
		Br(общий)	09.03.2024	18:02:56	< 25	< 0,0025	BL	не более 0,1
789.	Белый полимерный корпус разъема	Cd	09.03.2024	18:03:44	< 3	< 0,0003	BL	не более 0,01
		Hg	09.03.2024	18:03:44	< 4	< 0,0004	BL	не более 0,1
		Pb	09.03.2024	18:03:44	< 14	< 0,0014	BL	не более 0,1
		Cr(общий)	09.03.2024	18:03:44	< 16	< 0,0016	BL	не более 0,1
		Br(общий)	09.03.2024	18:03:44	< 25	< 0,0025	BL	не более 0,1
790.	Серебристый металлический контакт	Cd	09.03.2024	18:04:14	< 3	< 0,0003	BL	не более 0,01
		Hg	09.03.2024	18:04:14	< 4	< 0,0004	BL	не более 0,1
		Pb	09.03.2024	18:04:14	< 14	< 0,0014	BL	не более 0,1
		Cr(общий)	09.03.2024	18:04:14	< 16	< 0,0016	BL	не более 0,1
		Br(общий)	09.03.2024	18:04:14	< 25	< 0,0025	BL	не более 0,1
791.	Черный многокомпонентный SMD резистор 103	Cd	09.03.2024	18:05:21	15 ± 11	0,0015 ± 0,0011	BL	не более 0,01
		Hg	09.03.2024	18:05:21	< 4	< 0,0004	BL	не более 0,1
		Pb	09.03.2024	18:05:21	< 14	< 0,0014	BL	не более 0,1
		Cr(общий)	09.03.2024	18:05:21	< 16	< 0,0016	BL	не более 0,1
		Br(общий)	09.03.2024	18:05:21	< 25	< 0,0025	BL	не более 0,1

№ фрагмента	Наименование фрагмента образца	Наименование химического элемента	Дата	Время	Результат рентгено-флуоресцентной спектрометрии ГОСТ ИЕС 62321-3-1-2016		Вывод	Норма по ТР ЕАЭС 037/2016 % весовых
					мг/кг (ppm)	% весовых		
792.	Серебристый металлический вывод	Cd	09.03.2024	18:05:45	< 3	< 0,0003	BL	не более 0,01
		Hg	09.03.2024	18:05:45	< 4	< 0,0004	BL	не более 0,1
		Pb	09.03.2024	18:05:45	< 14	< 0,0014	BL	не более 0,1
		Cr(общий)	09.03.2024	18:05:45	< 16	< 0,0016	BL	не более 0,1
		Br(общий)	09.03.2024	18:05:45	< 25	< 0,0025	BL	не более 0,1
793.	Черный многокомпонентный SMD резистор 3001	Cd	09.03.2024	18:06:44	< 3	< 0,0003	BL	не более 0,01
		Hg	09.03.2024	18:06:44	< 4	< 0,0004	BL	не более 0,1
		Pb	09.03.2024	18:06:44	< 14	< 0,0014	BL	не более 0,1
		Cr(общий)	09.03.2024	18:06:44	< 16	< 0,0016	BL	не более 0,1
		Br(общий)	09.03.2024	18:06:44	< 25	< 0,0025	BL	не более 0,1
794.	Серебристый металлический вывод	Cd	09.03.2024	18:07:25	< 3	< 0,0003	BL	не более 0,01
		Hg	09.03.2024	18:07:25	< 4	< 0,0004	BL	не более 0,1
		Pb	09.03.2024	18:07:25	< 14	< 0,0014	BL	не более 0,1
		Cr(общий)	09.03.2024	18:07:25	92 ± 25	0,0092 ± 0,0025	BL	не более 0,1
		Br(общий)	09.03.2024	18:07:25	< 25	< 0,0025	BL	не более 0,1
795.	Черный многокомпонентный SMD резистор 1200	Cd	09.03.2024	18:08:04	< 3	< 0,0003	BL	не более 0,01
		Hg	09.03.2024	18:08:04	< 4	< 0,0004	BL	не более 0,1
		Pb	09.03.2024	18:08:04	< 14	< 0,0014	BL	не более 0,1
		Cr(общий)	09.03.2024	18:08:04	< 16	< 0,0016	BL	не более 0,1
		Br(общий)	09.03.2024	18:08:04	< 25	< 0,0025	BL	не более 0,1
796.	Серебристый металлический вывод	Cd	09.03.2024	18:08:46	< 3	< 0,0003	BL	не более 0,01
		Hg	09.03.2024	18:08:46	< 4	< 0,0004	BL	не более 0,1
		Pb	09.03.2024	18:08:46	< 14	< 0,0014	BL	не более 0,1
		Cr(общий)	09.03.2024	18:08:46	< 16	< 0,0016	BL	не более 0,1
		Br(общий)	09.03.2024	18:08:46	< 25	< 0,0025	BL	не более 0,1
797.	Черный многокомпонентный SMD резистор 104	Cd	09.03.2024	18:09:27	< 3	< 0,0003	BL	не более 0,01
		Hg	09.03.2024	18:09:27	< 4	< 0,0004	BL	не более 0,1
		Pb	09.03.2024	18:09:27	< 14	< 0,0014	BL	не более 0,1
		Cr(общий)	09.03.2024	18:09:27	292 ± 148	0,0292 ± 0,0148	BL	не более 0,1
		Br(общий)	09.03.2024	18:09:27	< 25	< 0,0025	BL	не более 0,1

№ фрагмента	Наименование фрагмента образца	Наименование химического элемента	Дата	Время	Результат рентгено-флуоресцентной спектрометрии ГОСТ ИЕС 62321-3-1-2016		Вывод	Норма по ТР ЕАЭС 037/2016 % весовых
					мг/кг (ppm)	% весовых		
798.	Серебристый металлический вывод	Cd	09.03.2024	18:10:47	< 3	< 0,0003	BL	не более 0,01
		Hg	09.03.2024	18:10:47	< 4	< 0,0004	BL	не более 0,1
		Pb	09.03.2024	18:10:47	< 14	< 0,0014	BL	не более 0,1
		Cr(общий)	09.03.2024	18:10:47	< 16	< 0,0016	BL	не более 0,1
		Br(общий)	09.03.2024	18:10:47	< 25	< 0,0025	BL	не более 0,1
799.	Черный многокомпонентный SMD резистор 1001	Cd	09.03.2024	18:11:28	< 3	< 0,0003	BL	не более 0,01
		Hg	09.03.2024	18:11:28	< 4	< 0,0004	BL	не более 0,1
		Pb	09.03.2024	18:11:28	< 14	< 0,0014	BL	не более 0,1
		Cr(общий)	09.03.2024	18:11:28	< 16	< 0,0016	BL	не более 0,1
		Br(общий)	09.03.2024	18:11:28	< 25	< 0,0025	BL	не более 0,1
800.	Серебристый металлический вывод	Cd	09.03.2024	18:12:22	31 ± 11	0,0031 ± 0,0011	BL	не более 0,01
		Hg	09.03.2024	18:12:22	12 ± 4	0,0012 ± 0,0004	BL	не более 0,1
		Pb	09.03.2024	18:12:22	< 14	< 0,0014	BL	не более 0,1
		Cr(общий)	09.03.2024	18:12:22	< 16	< 0,0016	BL	не более 0,1
		Br(общий)	09.03.2024	18:12:22	< 25	< 0,0025	BL	не более 0,1
801.	Черный многокомпонентный SMD резистор 301	Cd	09.03.2024	18:13:52	< 3	< 0,0003	BL	не более 0,01
		Hg	09.03.2024	18:13:52	< 4	< 0,0004	BL	не более 0,1
		Pb	09.03.2024	18:13:52	< 14	< 0,0014	BL	не более 0,1
		Cr(общий)	09.03.2024	18:13:52	< 16	< 0,0016	BL	не более 0,1
		Br(общий)	09.03.2024	18:13:52	< 25	< 0,0025	BL	не более 0,1
802.	Серебристый металлический вывод	Cd	09.03.2024	18:14:48	< 3	< 0,0003	BL	не более 0,01
		Hg	09.03.2024	18:14:48	< 4	< 0,0004	BL	не более 0,1
		Pb	09.03.2024	18:14:48	< 14	< 0,0014	BL	не более 0,1
		Cr(общий)	09.03.2024	18:14:48	< 16	< 0,0016	BL	не более 0,1
		Br(общий)	09.03.2024	18:14:48	< 25	< 0,0025	BL	не более 0,1
803.	Черный многокомпонентный SMD резистор 202	Cd	09.03.2024	18:15:36	< 3	< 0,0003	BL	не более 0,01
		Hg	09.03.2024	18:15:36	< 4	< 0,0004	BL	не более 0,1
		Pb	09.03.2024	18:15:36	< 14	< 0,0014	BL	не более 0,1
		Cr(общий)	09.03.2024	18:15:36	< 16	< 0,0016	BL	не более 0,1
		Br(общий)	09.03.2024	18:15:36	< 25	< 0,0025	BL	не более 0,1

№ фрагмента	Наименование фрагмента образца	Наименование химического элемента	Дата	Время	Результат рентгено-флуоресцентной спектрометрии ГОСТ ИЕС 62321-3-1-2016		Вывод	Норма по ТР ЕАЭС 037/2016 % весовых
					мг/кг (ppm)	% весовых		
804.	Серебристый металлический вывод	Cd	09.03.2024	18:16:10	< 3	< 0,0003	BL	не более 0,01
		Hg	09.03.2024	18:16:10	< 4	< 0,0004	BL	не более 0,1
		Pb	09.03.2024	18:16:10	265 ± 73	0,0265 ± 0,0073	BL	не более 0,1
		Cr(общий)	09.03.2024	18:16:10	74 ± 13	0,0074 ± 0,0013	BL	не более 0,1
		Br(общий)	09.03.2024	18:16:10	< 25	< 0,0025	BL	не более 0,1
805.	Черный многокомпонентный SMD резистор 623	Cd	09.03.2024	18:16:39	< 3	< 0,0003	BL	не более 0,01
		Hg	09.03.2024	18:16:39	< 4	< 0,0004	BL	не более 0,1
		Pb	09.03.2024	18:16:39	< 14	< 0,0014	BL	не более 0,1
		Cr(общий)	09.03.2024	18:16:39	< 16	< 0,0016	BL	не более 0,1
		Br(общий)	09.03.2024	18:16:39	< 25	< 0,0025	BL	не более 0,1
806.	Серебристый металлический вывод	Cd	09.03.2024	18:18:19	< 3	< 0,0003	BL	не более 0,01
		Hg	09.03.2024	18:18:19	< 4	< 0,0004	BL	не более 0,1
		Pb	09.03.2024	18:18:19	< 14	< 0,0014	BL	не более 0,1
		Cr(общий)	09.03.2024	18:18:19	273 ± 87	0,0273 ± 0,0087	BL	не более 0,1
		Br(общий)	09.03.2024	18:18:19	< 25	< 0,0025	BL	не более 0,1
807.	Черный многокомпонентный SMD резистор 564	Cd	09.03.2024	18:19:09	< 3	< 0,0003	BL	не более 0,01
		Hg	09.03.2024	18:19:09	9 ± 3	0,0009 ± 0,0003	BL	не более 0,1
		Pb	09.03.2024	18:19:09	< 14	< 0,0014	BL	не более 0,1
		Cr(общий)	09.03.2024	18:19:09	< 16	< 0,0016	BL	не более 0,1
		Br(общий)	09.03.2024	18:19:09	< 25	< 0,0025	BL	не более 0,1
808.	Серебристый металлический вывод	Cd	09.03.2024	18:19:56	< 3	< 0,0003	BL	не более 0,01
		Hg	09.03.2024	18:19:56	75 ± 15	0,0075 ± 0,0015	BL	не более 0,1
		Pb	09.03.2024	18:19:56	< 14	< 0,0014	BL	не более 0,1
		Cr(общий)	09.03.2024	18:19:56	167 ± 19	0,0167 ± 0,0019	BL	не более 0,1
		Br(общий)	09.03.2024	18:19:56	< 25	< 0,0025	BL	не более 0,1
809.	Зеленая многокомпонентная печатная плата	Cd	09.03.2024	18:20:46	< 3	< 0,0003	BL	не более 0,01
		Hg	09.03.2024	18:20:46	< 4	< 0,0004	BL	не более 0,1
		Pb	09.03.2024	18:20:46	199 ± 36	0,0199 ± 0,0036	BL	не более 0,1
		Cr(общий)	09.03.2024	18:20:46	< 16	< 0,0016	BL	не более 0,1
		Br(общий)	09.03.2024	18:20:46	< 25	< 0,0025	BL	не более 0,1

№ фрагмента	Наименование фрагмента образца	Наименование химического элемента	Дата	Время	Результат рентгено-флуоресцентной спектрометрии ГОСТ ИЕС 62321-3-1-2016		Вывод	Норма по ТР ЕАЭС 037/2016 % весовых
					мг/кг (ppm)	% весовых		
810.	Черный многокомпонентный SMD резистор R100	Cd	09.03.2024	18:21:13	< 3	< 0,0003	BL	не более 0,01
		Hg	09.03.2024	18:21:13	< 4	< 0,0004	BL	не более 0,1
		Pb	09.03.2024	18:21:13	< 14	< 0,0014	BL	не более 0,1
		Cr(общий)	09.03.2024	18:21:13	< 16	< 0,0016	BL	не более 0,1
		Br(общий)	09.03.2024	18:21:13	< 25	< 0,0025	BL	не более 0,1
811.	Серебристый металлический вывод	Cd	09.03.2024	18:21:44	< 3	< 0,0003	BL	не более 0,01
		Hg	09.03.2024	18:21:44	< 4	< 0,0004	BL	не более 0,1
		Pb	09.03.2024	18:21:44	< 14	< 0,0014	BL	не более 0,1
		Cr(общий)	09.03.2024	18:21:44	< 16	< 0,0016	BL	не более 0,1
		Br(общий)	09.03.2024	18:21:44	< 25	< 0,0025	BL	не более 0,1
812.	Серебристый металлический припой	Cd	09.03.2024	18:22:12	< 3	< 0,0003	BL	не более 0,01
		Hg	09.03.2024	18:22:12	< 4	< 0,0004	BL	не более 0,1
		Pb	09.03.2024	18:22:12	< 14	< 0,0014	BL	не более 0,1
		Cr(общий)	09.03.2024	18:22:12	< 16	< 0,0016	BL	не более 0,1
		Br(общий)	09.03.2024	18:22:12	< 25	< 0,0025	BL	не более 0,1
813.	Белый полимерный корпус разъема	Cd	09.03.2024	18:22:46	40 ± 6	0,0040 ± 0,0006	BL	не более 0,01
		Hg	09.03.2024	18:22:46	< 4	< 0,0004	BL	не более 0,1
		Pb	09.03.2024	18:22:46	< 14	< 0,0014	BL	не более 0,1
		Cr(общий)	09.03.2024	18:22:46	< 16	< 0,0016	BL	не более 0,1
		Br(общий)	09.03.2024	18:22:46	< 25	< 0,0025	BL	не более 0,1
814.	Серебристый металлический контакт	Cd	09.03.2024	18:23:32	< 3	< 0,0003	BL	не более 0,01
		Hg	09.03.2024	18:23:32	< 4	< 0,0004	BL	не более 0,1
		Pb	09.03.2024	18:23:32	< 14	< 0,0014	BL	не более 0,1
		Cr(общий)	09.03.2024	18:23:32	< 16	< 0,0016	BL	не более 0,1
		Br(общий)	09.03.2024	18:23:32	< 25	< 0,0025	BL	не более 0,1
815.	Серебристый металлический припой	Cd	09.03.2024	18:24:31	< 3	< 0,0003	BL	не более 0,01
		Hg	09.03.2024	18:24:31	< 4	< 0,0004	BL	не более 0,1
		Pb	09.03.2024	18:24:31	< 14	< 0,0014	BL	не более 0,1
		Cr(общий)	09.03.2024	18:24:31	< 16	< 0,0016	BL	не более 0,1
		Br(общий)	09.03.2024	18:24:31	< 25	< 0,0025	BL	не более 0,1

№ фрагмента	Наименование фрагмента образца	Наименование химического элемента	Дата	Время	Результат рентгено-флуоресцентной спектрометрии ГОСТ ИЕС 62321-3-1-2016		Вывод	Норма по ТР ЕАЭС 037/2016 % весовых
					мг/кг (ppm)	% весовых		
816.	Зеленая многокомпонентная печатная плата	Cd	09.03.2024	18:25:23	< 3	< 0,0003	BL	не более 0,01
		Hg	09.03.2024	18:25:23	31 ± 8	0,0031 ± 0,0008	BL	не более 0,1
		Pb	09.03.2024	18:25:23	14 ± 4	0,0014 ± 0,0004	BL	не более 0,1
		Cr(общий)	09.03.2024	18:25:23	< 16	< 0,0016	BL	не более 0,1
		Br(общий)	09.03.2024	18:25:23	< 25	< 0,0025	BL	не более 0,1
817.	Зеленый многокомпонентный светодиод	Cd	09.03.2024	18:26:09	< 3	< 0,0003	BL	не более 0,01
		Hg	09.03.2024	18:26:09	< 4	< 0,0004	BL	не более 0,1
		Pb	09.03.2024	18:26:09	< 14	< 0,0014	BL	не более 0,1
		Cr(общий)	09.03.2024	18:26:09	< 16	< 0,0016	BL	не более 0,1
		Br(общий)	09.03.2024	18:26:09	< 25	< 0,0025	BL	не более 0,1
818.	Серебристый металлический вывод	Cd	09.03.2024	18:26:28	34 ± 10	0,0034 ± 0,0010	BL	не более 0,01
		Hg	09.03.2024	18:26:28	< 4	< 0,0004	BL	не более 0,1
		Pb	09.03.2024	18:26:28	29 ± 8	0,0029 ± 0,0008	BL	не более 0,1
		Cr(общий)	09.03.2024	18:26:28	< 16	< 0,0016	BL	не более 0,1
		Br(общий)	09.03.2024	18:26:28	< 25	< 0,0025	BL	не более 0,1
819.	Красный многокомпонентный светодиод	Cd	09.03.2024	18:27:22	< 3	< 0,0003	BL	не более 0,01
		Hg	09.03.2024	18:27:22	< 4	< 0,0004	BL	не более 0,1
		Pb	09.03.2024	18:27:22	< 14	< 0,0014	BL	не более 0,1
		Cr(общий)	09.03.2024	18:27:22	< 16	< 0,0016	BL	не более 0,1
		Br(общий)	09.03.2024	18:27:22	< 25	< 0,0025	BL	не более 0,1
820.	Серебристый металлический вывод	Cd	09.03.2024	18:27:59	< 3	< 0,0003	BL	не более 0,01
		Hg	09.03.2024	18:27:59	< 4	< 0,0004	BL	не более 0,1
		Pb	09.03.2024	18:27:59	< 14	< 0,0014	BL	не более 0,1
		Cr(общий)	09.03.2024	18:27:59	< 16	< 0,0016	BL	не более 0,1
		Br(общий)	09.03.2024	18:27:59	< 25	< 0,0025	BL	не более 0,1
821.	Серебристый металлический винт с полукруглой головкой	Cd	09.03.2024	18:29:00	< 3	< 0,0003	BL	не более 0,01
		Hg	09.03.2024	18:29:00	< 4	< 0,0004	BL	не более 0,1
		Pb	09.03.2024	18:29:00	207 ± 28	0,00207 ± 0,0028	BL	не более 0,1
		Cr(общий)	09.03.2024	18:29:00	< 16	< 0,0016	BL	не более 0,1
		Br(общий)	09.03.2024	18:29:00	< 25	< 0,0025	BL	не более 0,1

№ фрагмента	Наименование фрагмента образца	Наименование химического элемента	Дата	Время	Результат рентгено-флуоресцентной спектрометрии ГОСТ ИЕС 62321-3-1-2016		Вывод	Норма по ТР ЕАЭС 037/2016 % весовых
					мг/кг (ppm)	% весовых		
822.	Серебристая металлическая квадратная гайка	Cd	09.03.2024	18:29:32	18 ± 5	0,0018 ± 0,0005	BL	не более 0,01
		Hg	09.03.2024	18:29:32	< 4	< 0,0004	BL	не более 0,1
		Pb	09.03.2024	18:29:32	< 14	< 0,0014	BL	не более 0,1
		Cr(общий)	09.03.2024	18:29:32	< 16	< 0,0016	BL	не более 0,1
		Br(общий)	09.03.2024	18:29:32	< 25	< 0,0025	BL	не более 0,1
823.	Серебристый металлический контакт	Cd	09.03.2024	18:30:15	< 3	< 0,0003	BL	не более 0,01
		Hg	09.03.2024	18:30:15	< 4	< 0,0004	BL	не более 0,1
		Pb	09.03.2024	18:30:15	< 14	< 0,0014	BL	не более 0,1
		Cr(общий)	09.03.2024	18:30:15	< 16	< 0,0016	BL	не более 0,1
		Br(общий)	09.03.2024	18:30:15	< 25	< 0,0025	BL	не более 0,1
824.	Черный полимерный корпус разъема	Cd	09.03.2024	18:30:45	< 3	< 0,0003	BL	не более 0,01
		Hg	09.03.2024	18:30:45	< 4	< 0,0004	BL	не более 0,1
		Pb	09.03.2024	18:30:45	< 14	< 0,0014	BL	не более 0,1
		Cr(общий)	09.03.2024	18:30:45	< 16	< 0,0016	BL	не более 0,1
		Br(общий)	09.03.2024	18:30:45	< 25	< 0,0025	BL	не более 0,1
825.	Белый полимерный корпус разъема	Cd	09.03.2024	18:32:12	< 3	< 0,0003	BL	не более 0,01
		Hg	09.03.2024	18:32:12	< 4	< 0,0004	BL	не более 0,1
		Pb	09.03.2024	18:32:12	34 ± 7	0,0034 ± 0,0007	BL	не более 0,1
		Cr(общий)	09.03.2024	18:32:12	103 ± 13	0,0103 ± 0,0013	BL	не более 0,1
		Br(общий)	09.03.2024	18:32:12	16 ± 3	0,0016 ± 0,0003	BL	не более 0,1
826.	Серебристый металлический контакт	Cd	09.03.2024	18:32:55	< 3	< 0,0003	BL	не более 0,01
		Hg	09.03.2024	18:32:55	< 4	< 0,0004	BL	не более 0,1
		Pb	09.03.2024	18:32:55	< 14	< 0,0014	BL	не более 0,1
		Cr(общий)	09.03.2024	18:32:55	< 16	< 0,0016	BL	не более 0,1
		Br(общий)	09.03.2024	18:32:55	< 25	< 0,0025	BL	не более 0,1
827.	Черный многокомпонентный SMD резистор 1200	Cd	09.03.2024	18:33:45	24 ± 7	0,0024 ± 0,0007	BL	не более 0,01
		Hg	09.03.2024	18:33:45	< 4	< 0,0004	BL	не более 0,1
		Pb	09.03.2024	18:33:45	97 ± 24	0,0097 ± 0,0024	BL	не более 0,1
		Cr(общий)	09.03.2024	18:33:45	< 16	< 0,0016	BL	не более 0,1
		Br(общий)	09.03.2024	18:33:45	< 25	< 0,0025	BL	не более 0,1

№ фрагмента	Наименование фрагмента образца	Наименование химического элемента	Дата	Время	Результат рентгено-флуоресцентной спектрометрии ГОСТ ИЕС 62321-3-1-2016		Вывод	Норма по ТР ЕАЭС 037/2016 % весовых
					мг/кг (ppm)	% весовых		
828.	Серебристый металлический вывод	Cd	09.03.2024	18:34:22	< 3	< 0,0003	BL	не более 0,01
		Hg	09.03.2024	18:34:22	< 4	< 0,0004	BL	не более 0,1
		Pb	09.03.2024	18:34:22	< 14	< 0,0014	BL	не более 0,1
		Cr(общий)	09.03.2024	18:34:22	< 16	< 0,0016	BL	не более 0,1
		Br(общий)	09.03.2024	18:34:22	< 25	< 0,0025	BL	не более 0,1
829.	Черный полимерный корпус разъема	Cd	09.03.2024	18:35:12	< 3	< 0,0003	BL	не более 0,01
		Hg	09.03.2024	18:35:12	< 4	< 0,0004	BL	не более 0,1
		Pb	09.03.2024	18:35:12	< 14	< 0,0014	BL	не более 0,1
		Cr(общий)	09.03.2024	18:35:12	< 16	< 0,0016	BL	не более 0,1
		Br(общий)	09.03.2024	18:35:12	< 25	< 0,0025	BL	не более 0,1
830.	Серебристый металлический контакт	Cd	09.03.2024	18:35:42	< 3	< 0,0003	BL	не более 0,01
		Hg	09.03.2024	18:35:42	6 ± 2	0,0006 ± 0,0002	BL	не более 0,1
		Pb	09.03.2024	18:35:42	< 14	< 0,0014	BL	не более 0,1
		Cr(общий)	09.03.2024	18:35:42	< 16	< 0,0016	BL	не более 0,1
		Br(общий)	09.03.2024	18:35:42	< 25	< 0,0025	BL	не более 0,1
831.	Черный полимерный корпус разъема	Cd	09.03.2024	18:36:20	< 3	< 0,0003	BL	не более 0,01
		Hg	09.03.2024	18:36:20	< 4	< 0,0004	BL	не более 0,1
		Pb	09.03.2024	18:36:20	120 ± 15	0,0120 ± 0,0015	BL	не более 0,1
		Cr(общий)	09.03.2024	18:36:20	< 16	< 0,0016	BL	не более 0,1
		Br(общий)	09.03.2024	18:36:20	< 25	< 0,0025	BL	не более 0,1
832.	Серебристый металлический контакт	Cd	09.03.2024	18:37:05	< 3	< 0,0003	BL	не более 0,01
		Hg	09.03.2024	18:37:05	< 4	< 0,0004	BL	не более 0,1
		Pb	09.03.2024	18:37:05	< 14	< 0,0014	BL	не более 0,1
		Cr(общий)	09.03.2024	18:37:05	< 16	< 0,0016	BL	не более 0,1
		Br(общий)	09.03.2024	18:37:05	< 25	< 0,0025	BL	не более 0,1
833.	Белый полимерный корпус разъема	Cd	09.03.2024	18:37:49	< 3	< 0,0003	BL	не более 0,01
		Hg	09.03.2024	18:37:49	< 4	< 0,0004	BL	не более 0,1
		Pb	09.03.2024	18:37:49	429 ± 58	0,0429 ± 0,0058	BL	не более 0,1
		Cr(общий)	09.03.2024	18:37:49	< 16	< 0,0016	BL	не более 0,1
		Br(общий)	09.03.2024	18:37:49	< 25	< 0,0025	BL	не более 0,1

№ фрагмента	Наименование фрагмента образца	Наименование химического элемента	Дата	Время	Результат рентгено-флуоресцентной спектрометрии ГОСТ ИЕС 62321-3-1-2016		Вывод	Норма по ТР ЕАЭС 037/2016 % весовых
					мг/кг (ppm)	% весовых		
834.	Серебристый металлический контакт	Cd	09.03.2024	18:41:15	< 3	< 0,0003	BL	не более 0,01
		Hg	09.03.2024	18:41:15	< 4	< 0,0004	BL	не более 0,1
		Pb	09.03.2024	18:41:15	< 14	< 0,0014	BL	не более 0,1
		Cr(общий)	09.03.2024	18:41:15	< 16	< 0,0016	BL	не более 0,1
		Br(общий)	09.03.2024	18:41:15	< 25	< 0,0025	BL	не более 0,1
835.	Белый полимерный корпус разъема	Cd	09.03.2024	18:41:49	< 3	< 0,0003	BL	не более 0,01
		Hg	09.03.2024	18:41:49	< 4	< 0,0004	BL	не более 0,1
		Pb	09.03.2024	18:41:49	417 ± 54	0,0417 ± 0,0054	BL	не более 0,1
		Cr(общий)	09.03.2024	18:41:49	< 16	< 0,0016	BL	не более 0,1
		Br(общий)	09.03.2024	18:41:49	< 25	< 0,0025	BL	не более 0,1
836.	Серебристый металлический контакт	Cd	09.03.2024	18:42:47	< 3	< 0,0003	BL	не более 0,01
		Hg	09.03.2024	18:42:47	< 4	< 0,0004	BL	не более 0,1
		Pb	09.03.2024	18:42:47	< 14	< 0,0014	BL	не более 0,1
		Cr(общий)	09.03.2024	18:42:47	< 16	< 0,0016	BL	не более 0,1
		Br(общий)	09.03.2024	18:42:47	< 25	< 0,0025	BL	не более 0,1
837.	Белый полимерный корпус разъема	Cd	09.03.2024	18:43:23	< 3	< 0,0003	BL	не более 0,01
		Hg	09.03.2024	18:43:23	< 4	< 0,0004	BL	не более 0,1
		Pb	09.03.2024	18:43:23	< 14	< 0,0014	BL	не более 0,1
		Cr(общий)	09.03.2024	18:43:23	< 16	< 0,0016	BL	не более 0,1
		Br(общий)	09.03.2024	18:43:23	< 25	< 0,0025	BL	не более 0,1
838.	Серебристый металлический контакт	Cd	10.03.2024	8:02:03	< 3	< 0,0003	BL	не более 0,01
		Hg	10.03.2024	8:02:03	< 4	< 0,0004	BL	не более 0,1
		Pb	10.03.2024	8:02:03	409 ± 56	0,0409 ± 0,0056	BL	не более 0,1
		Cr(общий)	10.03.2024	8:02:03	< 16	< 0,0016	BL	не более 0,1
		Br(общий)	10.03.2024	8:02:03	< 25	< 0,0025	BL	не более 0,1
839.	Белый полимерный корпус разъема	Cd	10.03.2024	8:02:53	< 3	< 0,0003	BL	не более 0,01
		Hg	10.03.2024	8:02:53	< 4	< 0,0004	BL	не более 0,1
		Pb	10.03.2024	8:02:53	< 14	< 0,0014	BL	не более 0,1
		Cr(общий)	10.03.2024	8:02:53	< 16	< 0,0016	BL	не более 0,1
		Br(общий)	10.03.2024	8:02:53	< 25	< 0,0025	BL	не более 0,1

№ фрагмента	Наименование фрагмента образца	Наименование химического элемента	Дата	Время	Результат рентгено-флуоресцентной спектрометрии ГОСТ ИЕС 62321-3-1-2016		Вывод	Норма по ТР ЕАЭС 037/2016 % весовых
					мг/кг (ppm)	% весовых		
840.	Серебристый металлический контакт	Cd	10.03.2024	8:03:47	< 3	< 0,0003	BL	не более 0,01
		Hg	10.03.2024	8:03:47	< 4	< 0,0004	BL	не более 0,1
		Pb	10.03.2024	8:03:47	254 ± 19	0,0254 ± 0,0019	BL	не более 0,1
		Cr(общий)	10.03.2024	8:03:47	< 16	< 0,0016	BL	не более 0,1
		Br(общий)	10.03.2024	8:03:47	< 25	< 0,0025	BL	не более 0,1
841.	Серебристый металлический припой	Cd	10.03.2024	8:04:24	< 3	< 0,0003	BL	не более 0,01
		Hg	10.03.2024	8:04:24	< 4	< 0,0004	BL	не более 0,1
		Pb	10.03.2024	8:04:24	< 14	< 0,0014	BL	не более 0,1
		Cr(общий)	10.03.2024	8:04:24	< 16	< 0,0016	BL	не более 0,1
		Br(общий)	10.03.2024	8:04:24	< 25	< 0,0025	BL	не более 0,1
842.	Зеленая многокомпонентная печатная плата	Cd	10.03.2024	8:05:15	< 3	< 0,0003	BL	не более 0,01
		Hg	10.03.2024	8:05:15	< 4	< 0,0004	BL	не более 0,1
		Pb	10.03.2024	8:05:15	230 ± 71	0,0230 ± 0,0071	BL	не более 0,1
		Cr(общий)	10.03.2024	8:05:15	< 16	< 0,0016	BL	не более 0,1
		Br(общий)	10.03.2024	8:05:15	< 25	< 0,0025	BL	не более 0,1
843.	Черный полимерный корпус разъема	Cd	10.03.2024	8:05:50	< 3	< 0,0003	BL	не более 0,01
		Hg	10.03.2024	8:05:50	< 4	< 0,0004	BL	не более 0,1
		Pb	10.03.2024	8:05:50	524 ± 55	0,0524 ± 0,0055	BL	не более 0,1
		Cr(общий)	10.03.2024	8:05:50	< 16	< 0,0016	BL	не более 0,1
		Br(общий)	10.03.2024	8:05:50	< 25	< 0,0025	BL	не более 0,1
844.	Серебристый металлический контакт	Cd	10.03.2024	8:06:46	39 ± 7	0,0039 ± 0,0007	BL	не более 0,01
		Hg	10.03.2024	8:06:46	< 4	< 0,0004	BL	не более 0,1
		Pb	10.03.2024	8:06:46	< 14	< 0,0014	BL	не более 0,1
		Cr(общий)	10.03.2024	8:06:46	< 16	< 0,0016	BL	не более 0,1
		Br(общий)	10.03.2024	8:06:46	< 25	< 0,0025	BL	не более 0,1
845.	Черный многокомпонентный элемент	Cd	10.03.2024	8:07:24	< 3	< 0,0003	BL	не более 0,01
		Hg	10.03.2024	8:07:24	< 4	< 0,0004	BL	не более 0,1
		Pb	10.03.2024	8:07:24	178 ± 107	0,0178 ± 0,0107	BL	не более 0,1
		Cr(общий)	10.03.2024	8:07:24	< 16	< 0,0016	BL	не более 0,1
		Br(общий)	10.03.2024	8:07:24	< 25	< 0,0025	BL	не более 0,1

№ фрагмента	Наименование фрагмента образца	Наименование химического элемента	Дата	Время	Результат рентгено-флуоресцентной спектрометрии ГОСТ ИЕС 62321-3-1-2016		Вывод	Норма по ТР ЕАЭС 037/2016 % весовых
					мг/кг (ppm)	% весовых		
846.	Серебристый металлический вывод	Cd	10.03.2024	8:08:13	< 3	< 0,0003	BL	не более 0,01
		Hg	10.03.2024	8:08:13	< 4	< 0,0004	BL	не более 0,1
		Pb	10.03.2024	8:08:13	< 14	< 0,0014	BL	не более 0,1
		Cr(общий)	10.03.2024	8:08:13	< 16	< 0,0016	BL	не более 0,1
		Br(общий)	10.03.2024	8:08:13	< 25	< 0,0025	BL	не более 0,1
847.	Черный многокомпонентный элемент	Cd	10.03.2024	8:08:50	< 3	< 0,0003	BL	не более 0,01
		Hg	10.03.2024	8:08:50	< 4	< 0,0004	BL	не более 0,1
		Pb	10.03.2024	8:08:50	< 14	< 0,0014	BL	не более 0,1
		Cr(общий)	10.03.2024	8:08:50	213 ± 25	0,0213 ± 0,0025	BL	не более 0,1
		Br(общий)	10.03.2024	8:08:50	< 25	< 0,0025	BL	не более 0,1
848.	Серебристый металлический вывод	Cd	10.03.2024	8:09:36	< 3	< 0,0003	BL	не более 0,01
		Hg	10.03.2024	8:09:36	< 4	< 0,0004	BL	не более 0,1
		Pb	10.03.2024	8:09:36	109 ± 21	0,0109 ± 0,0021	BL	не более 0,1
		Cr(общий)	10.03.2024	8:09:36	< 16	< 0,0016	BL	не более 0,1
		Br(общий)	10.03.2024	8:09:36	< 25	< 0,0025	BL	не более 0,1
849.	Желтый многокомпонентный SMD конденсатор	Cd	10.03.2024	8:10:11	< 3	< 0,0003	BL	не более 0,01
		Hg	10.03.2024	8:10:11	< 4	< 0,0004	BL	не более 0,1
		Pb	10.03.2024	8:10:11	20 ± 7	0,0020 ± 0,0007	BL	не более 0,1
		Cr(общий)	10.03.2024	8:10:11	< 16	< 0,0016	BL	не более 0,1
		Br(общий)	10.03.2024	8:10:11	< 25	< 0,0025	BL	не более 0,1
850.	Серебристый металлический вывод	Cd	10.03.2024	8:10:59	< 3	< 0,0003	BL	не более 0,01
		Hg	10.03.2024	8:10:59	< 4	< 0,0004	BL	не более 0,1
		Pb	10.03.2024	8:10:59	< 14	< 0,0014	BL	не более 0,1
		Cr(общий)	10.03.2024	8:10:59	< 16	< 0,0016	BL	не более 0,1
		Br(общий)	10.03.2024	8:10:59	< 25	< 0,0025	BL	не более 0,1
851.	Желтый многокомпонентный элемент	Cd	10.03.2024	8:11:38	< 3	< 0,0003	BL	не более 0,01
		Hg	10.03.2024	8:11:38	< 4	< 0,0004	BL	не более 0,1
		Pb	10.03.2024	8:11:38	< 14	< 0,0014	BL	не более 0,1
		Cr(общий)	10.03.2024	8:11:38	< 16	< 0,0016	BL	не более 0,1
		Br(общий)	10.03.2024	8:11:38	< 25	< 0,0025	BL	не более 0,1

№ фрагмента	Наименование фрагмента образца	Наименование химического элемента	Дата	Время	Результат рентгено-флуоресцентной спектрометрии ГОСТ ИЕС 62321-3-1-2016		Вывод	Норма по ТР ЕАЭС 037/2016 % весовых
					мг/кг (ppm)	% весовых		
852.	Серебристый металлический вывод	Cd	10.03.2024	8:12:28	< 3	< 0,0003	BL	не более 0,01
		Hg	10.03.2024	8:12:28	< 4	< 0,0004	BL	не более 0,1
		Pb	10.03.2024	8:12:28	296 ± 64	0,0296 ± 0,0064	BL	не более 0,1
		Cr(общий)	10.03.2024	8:12:28	97 ± 23	0,0097 ± 0,0023	BL	не более 0,1
		Br(общий)	10.03.2024	8:12:28	< 25	< 0,0025	BL	не более 0,1
853.	Черный многокомпонентный элемент	Cd	10.03.2024	8:13:34	55 ± 9	0,0055 ± 0,0009	BL	не более 0,01
		Hg	10.03.2024	8:13:34	< 4	< 0,0004	BL	не более 0,1
		Pb	10.03.2024	8:13:34	20 ± 6	0,0020 ± 0,0006	BL	не более 0,1
		Cr(общий)	10.03.2024	8:13:34	< 16	< 0,0016	BL	не более 0,1
		Br(общий)	10.03.2024	8:13:34	< 25	< 0,0025	BL	не более 0,1
854.	Серебристый металлический вывод	Cd	10.03.2024	8:14:07	< 3	< 0,0003	BL	не более 0,01
		Hg	10.03.2024	8:14:07	< 4	< 0,0004	BL	не более 0,1
		Pb	10.03.2024	8:14:07	< 14	< 0,0014	BL	не более 0,1
		Cr(общий)	10.03.2024	8:14:07	< 16	< 0,0016	BL	не более 0,1
		Br(общий)	10.03.2024	8:14:07	< 25	< 0,0025	BL	не более 0,1
855.	Черный многокомпонентный элемент	Cd	10.03.2024	8:14:53	24 ± 6	0,0024 ± 0,0006	BL	не более 0,01
		Hg	10.03.2024	8:14:53	< 4	< 0,0004	BL	не более 0,1
		Pb	10.03.2024	8:14:53	< 14	< 0,0014	BL	не более 0,1
		Cr(общий)	10.03.2024	8:14:53	91 ± 14	0,0091 ± 0,0014	BL	не более 0,1
		Br(общий)	10.03.2024	8:14:53	< 25	< 0,0025	BL	не более 0,1
856.	Серебристый металлический вывод	Cd	10.03.2024	8:15:27	< 3	< 0,0003	BL	не более 0,01
		Hg	10.03.2024	8:15:27	< 4	< 0,0004	BL	не более 0,1
		Pb	10.03.2024	8:15:27	< 14	< 0,0014	BL	не более 0,1
		Cr(общий)	10.03.2024	8:15:27	< 16	< 0,0016	BL	не более 0,1
		Br(общий)	10.03.2024	8:15:27	< 25	< 0,0025	BL	не более 0,1
857.	Черный многокомпонентный элемент	Cd	10.03.2024	8:16:23	< 3	< 0,0003	BL	не более 0,01
		Hg	10.03.2024	8:16:23	< 4	< 0,0004	BL	не более 0,1
		Pb	10.03.2024	8:16:23	128 ± 23	0,0128 ± 0,0023	BL	не более 0,1
		Cr(общий)	10.03.2024	8:16:23	< 16	< 0,0016	BL	не более 0,1
		Br(общий)	10.03.2024	8:16:23	< 25	< 0,0025	BL	не более 0,1

№ фрагмента	Наименование фрагмента образца	Наименование химического элемента	Дата	Время	Результат рентгено-флуоресцентной спектрометрии ГОСТ ИЕС 62321-3-1-2016		Вывод	Норма по ТР ЕАЭС 037/2016 % весовых
					мг/кг (ppm)	% весовых		
858.	Серебристый металлический вывод	Cd	10.03.2024	8:16:58	< 3	< 0,0003	BL	не более 0,01
		Hg	10.03.2024	8:16:58	< 4	< 0,0004	BL	не более 0,1
		Pb	10.03.2024	8:16:58	34 ± 5	0,0034 ± 0,0005	BL	не более 0,1
		Cr(общий)	10.03.2024	8:16:58	77 ± 19	0,0077 ± 0,0019	BL	не более 0,1
		Br(общий)	10.03.2024	8:16:58	< 25	< 0,0025	BL	не более 0,1
859.	Черный многокомпонентный элемент	Cd	10.03.2024	8:17:40	< 3	< 0,0003	BL	не более 0,01
		Hg	10.03.2024	8:17:40	< 4	< 0,0004	BL	не более 0,1
		Pb	10.03.2024	8:17:40	< 14	< 0,0014	BL	не более 0,1
		Cr(общий)	10.03.2024	8:17:40	269 ± 92	0,0269 ± 0,0092	BL	не более 0,1
		Br(общий)	10.03.2024	8:17:40	< 25	< 0,0025	BL	не более 0,1
860.	Серебристый металлический вывод	Cd	10.03.2024	8:18:13	< 3	< 0,0003	BL	не более 0,01
		Hg	10.03.2024	8:18:13	< 4	< 0,0004	BL	не более 0,1
		Pb	10.03.2024	8:18:13	69 ± 7	0,0069 ± 0,0007	BL	не более 0,1
		Cr(общий)	10.03.2024	8:18:13	98 ± 59	0,0098 ± 0,0059	BL	не более 0,1
		Br(общий)	10.03.2024	8:18:13	< 25	< 0,0025	BL	не более 0,1
861.	Желтый многокомпонентный SMD конденсатор	Cd	10.03.2024	8:19:01	< 3	< 0,0003	BL	не более 0,01
		Hg	10.03.2024	8:19:01	< 4	< 0,0004	BL	не более 0,1
		Pb	10.03.2024	8:19:01	< 14	< 0,0014	BL	не более 0,1
		Cr(общий)	10.03.2024	8:19:01	293 ± 37	0,0293 ± 0,0037	BL	не более 0,1
		Br(общий)	10.03.2024	8:19:01	< 25	< 0,0025	BL	не более 0,1
862.	Серебристый металлический вывод	Cd	10.03.2024	8:19:38	< 3	< 0,0003	BL	не более 0,01
		Hg	10.03.2024	8:19:38	< 4	< 0,0004	BL	не более 0,1
		Pb	10.03.2024	8:19:38	< 14	< 0,0014	BL	не более 0,1
		Cr(общий)	10.03.2024	8:19:38	< 16	< 0,0016	BL	не более 0,1
		Br(общий)	10.03.2024	8:19:38	< 25	< 0,0025	BL	не более 0,1
863.	Черный многокомпонентный элемент	Cd	10.03.2024	8:20:47	< 3	< 0,0003	BL	не более 0,01
		Hg	10.03.2024	8:20:47	< 4	< 0,0004	BL	не более 0,1
		Pb	10.03.2024	8:20:47	< 14	< 0,0014	BL	не более 0,1
		Cr(общий)	10.03.2024	8:20:47	305 ± 41	0,0305 ± 0,0041	BL	не более 0,1
		Br(общий)	10.03.2024	8:20:47	< 25	< 0,0025	BL	не более 0,1

№ фрагмента	Наименование фрагмента образца	Наименование химического элемента	Дата	Время	Результат рентгено-флуоресцентной спектрометрии ГОСТ ИЕС 62321-3-1-2016		Вывод	Норма по ТР ЕАЭС 037/2016 % весовых
					мг/кг (ppm)	% весовых		
864.	Серебристый металлический вывод	Cd	10.03.2024	8:21:21	43 ± 10	0,0043 ± 0,0010	BL	не более 0,01
		Hg	10.03.2024	8:21:21	< 4	< 0,0004	BL	не более 0,1
		Pb	10.03.2024	8:21:21	< 14	< 0,0014	BL	не более 0,1
		Cr(общий)	10.03.2024	8:21:21	366 ± 24	0,0366 ± 0,0024	BL	не более 0,1
		Br(общий)	10.03.2024	8:21:21	< 25	< 0,0025	BL	не более 0,1
865.	Желтый многокомпонентный SMD светодиод	Cd	10.03.2024	8:22:05	< 3	< 0,0003	BL	не более 0,01
		Hg	10.03.2024	8:22:05	< 4	< 0,0004	BL	не более 0,1
		Pb	10.03.2024	8:22:05	32 ± 5	0,0032 ± 0,0005	BL	не более 0,1
		Cr(общий)	10.03.2024	8:22:05	147 ± 42	0,0147 ± 0,0042	BL	не более 0,1
		Br(общий)	10.03.2024	8:22:05	< 25	< 0,0025	BL	не более 0,1
866.	Серебристый металлический вывод	Cd	10.03.2024	8:22:57	< 3	< 0,0003	BL	не более 0,01
		Hg	10.03.2024	8:22:57	< 4	< 0,0004	BL	не более 0,1
		Pb	10.03.2024	8:22:57	< 14	< 0,0014	BL	не более 0,1
		Cr(общий)	10.03.2024	8:22:57	390 ± 36	0,0390 ± 0,0036	BL	не более 0,1
		Br(общий)	10.03.2024	8:22:57	< 25	< 0,0025	BL	не более 0,1
867.	Черный многокомпонентный элемент	Cd	10.03.2024	8:23:38	< 3	< 0,0003	BL	не более 0,01
		Hg	10.03.2024	8:23:38	22 ± 4	0,0022 ± 0,0004	BL	не более 0,1
		Pb	10.03.2024	8:23:38	< 14	< 0,0014	BL	не более 0,1
		Cr(общий)	10.03.2024	8:23:38	221 ± 25	0,0221 ± 0,0025	BL	не более 0,1
		Br(общий)	10.03.2024	8:23:38	< 25	< 0,0025	BL	не более 0,1
868.	Серебристый металлический вывод	Cd	10.03.2024	8:24:51	< 3	< 0,0003	BL	не более 0,01
		Hg	10.03.2024	8:24:51	< 4	< 0,0004	BL	не более 0,1
		Pb	10.03.2024	8:24:51	< 14	< 0,0014	BL	не более 0,1
		Cr(общий)	10.03.2024	8:24:51	185 ± 43	0,0185 ± 0,0043	BL	не более 0,1
		Br(общий)	10.03.2024	8:24:51	< 25	< 0,0025	BL	не более 0,1
869.	Черный полимерный корпус разъема	Cd	10.03.2024	8:25:21	< 3	< 0,0003	BL	не более 0,01
		Hg	10.03.2024	8:25:21	< 4	< 0,0004	BL	не более 0,1
		Pb	10.03.2024	8:25:21	< 14	< 0,0014	BL	не более 0,1
		Cr(общий)	10.03.2024	8:25:21	< 16	< 0,0016	BL	не более 0,1
		Br(общий)	10.03.2024	8:25:21	< 25	< 0,0025	BL	не более 0,1

№ фрагмента	Наименование фрагмента образца	Наименование химического элемента	Дата	Время	Результат рентгено-флуоресцентной спектрометрии ГОСТ ИЕС 62321-3-1-2016		Вывод	Норма по ТР ЕАЭС 037/2016 % весовых
					мг/кг (ppm)	% весовых		
870.	Серебристый металлический контакт	Cd	10.03.2024	8:26:04	27 ± 5	0,0027 ± 0,0005	BL	не более 0,01
		Hg	10.03.2024	8:26:04	< 4	< 0,0004	BL	не более 0,1
		Pb	10.03.2024	8:26:04	< 14	< 0,0014	BL	не более 0,1
		Cr(общий)	10.03.2024	8:26:04	< 16	< 0,0016	BL	не более 0,1
		Br(общий)	10.03.2024	8:26:04	< 25	< 0,0025	BL	не более 0,1
871.	Черный многокомпонентный SMD резистор 1200	Cd	10.03.2024	8:26:37	< 3	< 0,0003	BL	не более 0,01
		Hg	10.03.2024	8:26:37	< 4	< 0,0004	BL	не более 0,1
		Pb	10.03.2024	8:26:37	< 14	< 0,0014	BL	не более 0,1
		Cr(общий)	10.03.2024	8:26:37	< 16	< 0,0016	BL	не более 0,1
		Br(общий)	10.03.2024	8:26:37	< 25	< 0,0025	BL	не более 0,1
872.	Серебристый металлический вывод	Cd	10.03.2024	8:27:28	48 ± 8	0,0048 ± 0,0008	BL	не более 0,01
		Hg	10.03.2024	8:27:28	< 4	< 0,0004	BL	не более 0,1
		Pb	10.03.2024	8:27:28	< 14	< 0,0014	BL	не более 0,1
		Cr(общий)	10.03.2024	8:27:28	< 16	< 0,0016	BL	не более 0,1
		Br(общий)	10.03.2024	8:27:28	< 25	< 0,0025	BL	не более 0,1
873.	Желтый многокомпонентный SMD конденсатор	Cd	10.03.2024	8:28:04	< 3	< 0,0003	BL	не более 0,01
		Hg	10.03.2024	8:28:04	< 4	< 0,0004	BL	не более 0,1
		Pb	10.03.2024	8:28:04	< 14	< 0,0014	BL	не более 0,1
		Cr(общий)	10.03.2024	8:28:04	< 16	< 0,0016	BL	не более 0,1
		Br(общий)	10.03.2024	8:28:04	< 25	< 0,0025	BL	не более 0,1
874.	Серебристый металлический вывод	Cd	10.03.2024	8:29:04	< 3	< 0,0003	BL	не более 0,01
		Hg	10.03.2024	8:29:04	< 4	< 0,0004	BL	не более 0,1
		Pb	10.03.2024	8:29:04	< 14	< 0,0014	BL	не более 0,1
		Cr(общий)	10.03.2024	8:29:04	566 ± 120	0,0566 ± 0,0120	BL	не более 0,1
		Br(общий)	10.03.2024	8:29:04	< 25	< 0,0025	BL	не более 0,1
875.	Черный многокомпонентный SMD резистор 01C	Cd	10.03.2024	8:29:40	< 3	< 0,0003	BL	не более 0,01
		Hg	10.03.2024	8:29:40	< 4	< 0,0004	BL	не более 0,1
		Pb	10.03.2024	8:29:40	< 14	< 0,0014	BL	не более 0,1
		Cr(общий)	10.03.2024	8:29:40	< 16	< 0,0016	BL	не более 0,1
		Br(общий)	10.03.2024	8:29:40	< 25	< 0,0025	BL	не более 0,1

№ фрагмента	Наименование фрагмента образца	Наименование химического элемента	Дата	Время	Результат рентгено-флуоресцентной спектрометрии ГОСТ ИЕС 62321-3-1-2016		Вывод	Норма по ТР ЕАЭС 037/2016 % весовых
					мг/кг (ppm)	% весовых		
876.	Серебристый металлический вывод	Cd	10.03.2024	8:30:29	< 3	< 0,0003	BL	не более 0,01
		Hg	10.03.2024	8:30:29	< 4	< 0,0004	BL	не более 0,1
		Pb	10.03.2024	8:30:29	86 ± 26	0,0086 ± 0,0026	BL	не более 0,1
		Cr(общий)	10.03.2024	8:30:29	< 16	< 0,0016	BL	не более 0,1
		Br(общий)	10.03.2024	8:30:29	< 25	< 0,0025	BL	не более 0,1
877.	Черная многокомпонентная катушка индуктивности	Cd	10.03.2024	8:31:03	30 ± 8	0,0030 ± 0,0008	BL	не более 0,01
		Hg	10.03.2024	8:31:03	< 4	< 0,0004	BL	не более 0,1
		Pb	10.03.2024	8:31:03	41 ± 8	0,0041 ± 0,0008	BL	не более 0,1
		Cr(общий)	10.03.2024	8:31:03	235 ± 120	0,0235 ± 0,0120	BL	не более 0,1
		Br(общий)	10.03.2024	8:31:03	< 25	< 0,0025	BL	не более 0,1
878.	Серебристый металлический вывод	Cd	10.03.2024	8:31:49	57 ± 6	0,0057 ± 0,0006	BL	не более 0,01
		Hg	10.03.2024	8:31:49	< 4	< 0,0004	BL	не более 0,1
		Pb	10.03.2024	8:31:49	< 14	< 0,0014	BL	не более 0,1
		Cr(общий)	10.03.2024	8:31:49	< 16	< 0,0016	BL	не более 0,1
		Br(общий)	10.03.2024	8:31:49	< 25	< 0,0025	BL	не более 0,1
879.	Черный многокомпонентный элемент	Cd	10.03.2024	8:32:29	54 ± 10	0,0054 ± 0,0010	BL	не более 0,01
		Hg	10.03.2024	8:32:29	< 4	< 0,0004	BL	не более 0,1
		Pb	10.03.2024	8:32:29	105 ± 20	0,0105 ± 0,0020	BL	не более 0,1
		Cr(общий)	10.03.2024	8:32:29	< 16	< 0,0016	BL	не более 0,1
		Br(общий)	10.03.2024	8:32:29	< 25	< 0,0025	BL	не более 0,1
880.	Серебристый металлический вывод	Cd	10.03.2024	8:33:19	< 3	< 0,0003	BL	не более 0,01
		Hg	10.03.2024	8:33:19	< 4	< 0,0004	BL	не более 0,1
		Pb	10.03.2024	8:33:19	372 ± 32	0,0372 ± 0,0032	BL	не более 0,1
		Cr(общий)	10.03.2024	8:33:19	< 16	< 0,0016	BL	не более 0,1
		Br(общий)	10.03.2024	8:33:19	< 25	< 0,0025	BL	не более 0,1
881.	Черный многокомпонентный SMD резистор 01B	Cd	10.03.2024	8:33:50	< 3	< 0,0003	BL	не более 0,01
		Hg	10.03.2024	8:33:50	< 4	< 0,0004	BL	не более 0,1
		Pb	10.03.2024	8:33:50	< 14	< 0,0014	BL	не более 0,1
		Cr(общий)	10.03.2024	8:33:50	115 ± 15	0,0115 ± 0,0015	BL	не более 0,1
		Br(общий)	10.03.2024	8:33:50	< 25	< 0,0025	BL	не более 0,1

№ фрагмента	Наименование фрагмента образца	Наименование химического элемента	Дата	Время	Результат рентгено-флуоресцентной спектрометрии ГОСТ ИЕС 62321-3-1-2016		Вывод	Норма по ТР ЕАЭС 037/2016 % весовых
					мг/кг (ppm)	% весовых		
882.	Серебристый металлический вывод	Cd	10.03.2024	8:36:01	< 3	< 0,0003	BL	не более 0,01
		Hg	10.03.2024	8:36:01	< 4	< 0,0004	BL	не более 0,1
		Pb	10.03.2024	8:36:01	< 14	< 0,0014	BL	не более 0,1
		Cr(общий)	10.03.2024	8:36:01	75 ± 16	0,0075 ± 0,0016	BL	не более 0,1
		Br(общий)	10.03.2024	8:36:01	< 25	< 0,0025	BL	не более 0,1
883.	Желтая металлическая шестигранная втулка	Cd	10.03.2024	8:36:44	< 3	< 0,0003	BL	не более 0,01
		Hg	10.03.2024	8:36:44	< 4	< 0,0004	BL	не более 0,1
		Pb	10.03.2024	8:36:44	< 14	< 0,0014	BL	не более 0,1
		Cr(общий)	10.03.2024	8:36:44	< 16	< 0,0016	BL	не более 0,1
		Br(общий)	10.03.2024	8:36:44	< 25	< 0,0025	BL	не более 0,1
884.	Серебристая металлическая шайба	Cd	10.03.2024	8:37:37	33 ± 9	0,0033 ± 0,0009	BL	не более 0,01
		Hg	10.03.2024	8:37:37	< 4	< 0,0004	BL	не более 0,1
		Pb	10.03.2024	8:37:37	< 14	< 0,0014	BL	не более 0,1
		Cr(общий)	10.03.2024	8:37:37	< 16	< 0,0016	BL	не более 0,1
		Br(общий)	10.03.2024	8:37:37	< 25	< 0,0025	BL	не более 0,1
885.	Черный многокомпонентный SMD резистор 303	Cd	10.03.2024	8:38:13	< 3	< 0,0003	BL	не более 0,01
		Hg	10.03.2024	8:38:13	< 4	< 0,0004	BL	не более 0,1
		Pb	10.03.2024	8:38:13	< 14	< 0,0014	BL	не более 0,1
		Cr(общий)	10.03.2024	8:38:13	< 16	< 0,0016	BL	не более 0,1
		Br(общий)	10.03.2024	8:38:13	< 25	< 0,0025	BL	не более 0,1
886.	Серебристый металлический вывод	Cd	10.03.2024	8:39:00	< 3	< 0,0003	BL	не более 0,01
		Hg	10.03.2024	8:39:00	144 ± 68	0,0144 ± 0,0068	BL	не более 0,1
		Pb	10.03.2024	8:39:00	< 14	< 0,0014	BL	не более 0,1
		Cr(общий)	10.03.2024	8:39:00	287 ± 141	0,0287 ± 0,0141	BL	не более 0,1
		Br(общий)	10.03.2024	8:39:00	< 25	< 0,0025	BL	не более 0,1
887.	Серебристый многокомпонентный кварцевый генератор частот	Cd	10.03.2024	8:39:34	< 3	< 0,0003	BL	не более 0,01
		Hg	10.03.2024	8:39:34	< 4	< 0,0004	BL	не более 0,1
		Pb	10.03.2024	8:39:34	93 ± 20	0,0093 ± 0,0020	BL	не более 0,1
		Cr(общий)	10.03.2024	8:39:34	247 ± 73	0,0247 ± 0,0073	BL	не более 0,1
		Br(общий)	10.03.2024	8:39:34	< 25	< 0,0025	BL	не более 0,1

№ фрагмента	Наименование фрагмента образца	Наименование химического элемента	Дата	Время	Результат рентгено-флуоресцентной спектрометрии ГОСТ ИЕС 62321-3-1-2016		Вывод	Норма по ТР ЕАЭС 037/2016 % весовых
					мг/кг (ppm)	% весовых		
888.	Серебристый металлический вывод	Cd	10.03.2024	8:40:22	< 3	< 0,0003	BL	не более 0,01
		Hg	10.03.2024	8:40:22	< 4	< 0,0004	BL	не более 0,1
		Pb	10.03.2024	8:40:22	< 14	< 0,0014	BL	не более 0,1
		Cr(общий)	10.03.2024	8:40:22	< 16	< 0,0016	BL	не более 0,1
		Br(общий)	10.03.2024	8:40:22	< 25	< 0,0025	BL	не более 0,1
889.	Белый многокомпонентный SMD конденсатор	Cd	10.03.2024	8:40:54	< 3	< 0,0003	BL	не более 0,01
		Hg	10.03.2024	8:40:54	< 4	< 0,0004	BL	не более 0,1
		Pb	10.03.2024	8:40:54	< 14	< 0,0014	BL	не более 0,1
		Cr(общий)	10.03.2024	8:40:54	< 16	< 0,0016	BL	не более 0,1
		Br(общий)	10.03.2024	8:40:54	< 25	< 0,0025	BL	не более 0,1
890.	Серебристый металлический вывод	Cd	10.03.2024	8:41:47	32 ± 4	0,0032 ± 0,0004	BL	не более 0,01
		Hg	10.03.2024	8:41:47	< 4	< 0,0004	BL	не более 0,1
		Pb	10.03.2024	8:41:47	< 14	< 0,0014	BL	не более 0,1
		Cr(общий)	10.03.2024	8:41:47	< 16	< 0,0016	BL	не более 0,1
		Br(общий)	10.03.2024	8:41:47	< 25	< 0,0025	BL	не более 0,1
891.	Черный полимерный корпус разъема	Cd	10.03.2024	8:43:19	< 3	< 0,0003	BL	не более 0,01
		Hg	10.03.2024	8:43:19	< 4	< 0,0004	BL	не более 0,1
		Pb	10.03.2024	8:43:19	< 14	< 0,0014	BL	не более 0,1
		Cr(общий)	10.03.2024	8:43:19	68 ± 15	0,0068 ± 0,0015	BL	не более 0,1
		Br(общий)	10.03.2024	8:43:19	< 25	< 0,0025	BL	не более 0,1
892.	Серебристый металлический контакт	Cd	10.03.2024	8:43:55	45 ± 5	0,0045 ± 0,0005	BL	не более 0,01
		Hg	10.03.2024	8:43:55	< 4	< 0,0004	BL	не более 0,1
		Pb	10.03.2024	8:43:55	179 ± 25	0,0179 ± 0,0025	BL	не более 0,1
		Cr(общий)	10.03.2024	8:43:55	< 16	< 0,0016	BL	не более 0,1
		Br(общий)	10.03.2024	8:43:55	< 25	< 0,0025	BL	не более 0,1
893.	Золотистый многокомпонентный стабилитрон	Cd	10.03.2024	8:44:36	< 3	< 0,0003	BL	не более 0,01
		Hg	10.03.2024	8:44:36	< 4	< 0,0004	BL	не более 0,1
		Pb	10.03.2024	8:44:36	< 14	< 0,0014	BL	не более 0,1
		Cr(общий)	10.03.2024	8:44:36	188 ± 28	0,0188 ± 0,0028	BL	не более 0,1
		Br(общий)	10.03.2024	8:44:36	< 25	< 0,0025	BL	не более 0,1

№ фрагмента	Наименование фрагмента образца	Наименование химического элемента	Дата	Время	Результат рентгено-флуоресцентной спектрометрии ГОСТ ИЕС 62321-3-1-2016		Вывод	Норма по ТР ЕАЭС 037/2016 % весовых
					мг/кг (ppm)	% весовых		
894.	Серебристый металлический вывод	Cd	10.03.2024	8:45:33	34 ± 11	0,0034 ± 0,0011	BL	не более 0,01
		Hg	10.03.2024	8:45:33	< 4	< 0,0004	BL	не более 0,1
		Pb	10.03.2024	8:45:33	11 ± 3	0,0011 ± 0,0003	BL	не более 0,1
		Cr(общий)	10.03.2024	8:45:33	< 16	< 0,0016	BL	не более 0,1
		Br(общий)	10.03.2024	8:45:33	< 25	< 0,0025	BL	не более 0,1
895.	Черный многокомпонентный элемент	Cd	10.03.2024	8:46:07	16 ± 9	0,0016 ± 0,0009	BL	не более 0,01
		Hg	10.03.2024	8:46:07	< 4	< 0,0004	BL	не более 0,1
		Pb	10.03.2024	8:46:07	< 14	< 0,0014	BL	не более 0,1
		Cr(общий)	10.03.2024	8:46:07	303 ± 186	0,0303 ± 0,0186	BL	не более 0,1
		Br(общий)	10.03.2024	8:46:07	< 25	< 0,0025	BL	не более 0,1
896.	Серебристый металлический вывод	Cd	10.03.2024	8:46:34	< 3	< 0,0003	BL	не более 0,01
		Hg	10.03.2024	8:46:34	< 4	< 0,0004	BL	не более 0,1
		Pb	10.03.2024	8:46:34	< 14	< 0,0014	BL	не более 0,1
		Cr(общий)	10.03.2024	8:46:34	< 16	< 0,0016	BL	не более 0,1
		Br(общий)	10.03.2024	8:46:34	< 25	< 0,0025	BL	не более 0,1
897.	Зеленая многокомпонентная печатная плата	Cd	10.03.2024	8:47:14	37 ± 18	0,0037 ± 0,0018	BL	не более 0,01
		Hg	10.03.2024	8:47:14	< 4	< 0,0004	BL	не более 0,1
		Pb	10.03.2024	8:47:14	< 14	< 0,0014	BL	не более 0,1
		Cr(общий)	10.03.2024	8:47:14	< 16	< 0,0016	BL	не более 0,1
		Br(общий)	10.03.2024	8:47:14	< 25	< 0,0025	BL	не более 0,1
898.	Серебристый металлический припой	Cd	10.03.2024	8:47:57	24 ± 18	0,0024 ± 0,0018	BL	не более 0,01
		Hg	10.03.2024	8:47:57	< 4	< 0,0004	BL	не более 0,1
		Pb	10.03.2024	8:47:57	< 14	< 0,0014	BL	не более 0,1
		Cr(общий)	10.03.2024	8:47:57	< 16	< 0,0016	BL	не более 0,1
		Br(общий)	10.03.2024	8:47:57	< 25	< 0,0025	BL	не более 0,1
899.	Серебристая металлическая втулка	Cd	10.03.2024	8:48:33	< 3	< 0,0003	BL	не более 0,01
		Hg	10.03.2024	8:48:33	< 4	< 0,0004	BL	не более 0,1
		Pb	10.03.2024	8:48:33	356 ± 43	0,0356 ± 0,0043	BL	не более 0,1
		Cr(общий)	10.03.2024	8:48:33	< 16	< 0,0016	BL	не более 0,1
		Br(общий)	10.03.2024	8:48:33	< 25	< 0,0025	BL	не более 0,1

№ фрагмента	Наименование фрагмента образца	Наименование химического элемента	Дата	Время	Результат рентгено-флуоресцентной спектрометрии ГОСТ ИЕС 62321-3-1-2016		Вывод	Норма по ТР ЕАЭС 037/2016 % весовых
					мг/кг (ppm)	% весовых		
900.	Черный полимерный корпус разъема	Cd	10.03.2024	8:49:16	< 3	< 0,0003	BL	не более 0,01
		Hg	10.03.2024	8:49:16	< 4	< 0,0004	BL	не более 0,1
		Pb	10.03.2024	8:49:16	302 ± 63	0,0302 ± 0,0063	BL	не более 0,1
		Cr(общий)	10.03.2024	8:49:16	< 16	< 0,0016	BL	не более 0,1
		Br(общий)	10.03.2024	8:49:16	< 25	< 0,0025	BL	не более 0,1
901.	Желтый металлический контакт	Cd	10.03.2024	8:50:01	< 3	< 0,0003	BL	не более 0,01
		Hg	10.03.2024	8:50:01	< 4	< 0,0004	BL	не более 0,1
		Pb	10.03.2024	8:50:01	394 ± 61	0,0394 ± 0,0061	BL	не более 0,1
		Cr(общий)	10.03.2024	8:50:01	< 16	< 0,0016	BL	не более 0,1
		Br(общий)	10.03.2024	8:50:01	< 25	< 0,0025	BL	не более 0,1
902.	Белая полимерная оболочка	Cd	10.03.2024	8:50:58	< 3	< 0,0003	BL	не более 0,01
		Hg	10.03.2024	8:50:58	< 4	< 0,0004	BL	не более 0,1
		Pb	10.03.2024	8:50:58	< 14	< 0,0014	BL	не более 0,1
		Cr(общий)	10.03.2024	8:50:58	< 16	< 0,0016	BL	не более 0,1
		Br(общий)	10.03.2024	8:50:58	< 25	< 0,0025	BL	не более 0,1
903.	Черная полимерная изоляция	Cd	10.03.2024	8:51:32	< 3	< 0,0003	BL	не более 0,01
		Hg	10.03.2024	8:51:32	< 4	< 0,0004	BL	не более 0,1
		Pb	10.03.2024	8:51:32	30 ± 9	0,0030 ± 0,0009	BL	не более 0,1
		Cr(общий)	10.03.2024	8:51:32	< 16	< 0,0016	BL	не более 0,1
		Br(общий)	10.03.2024	8:51:32	< 25	< 0,0025	BL	не более 0,1
904.	Красная полимерная изоляция	Cd	10.03.2024	8:52:18	< 3	< 0,0003	BL	не более 0,01
		Hg	10.03.2024	8:52:18	7 ± 2	0,0007 ± 0,0002	BL	не более 0,1
		Pb	10.03.2024	8:52:18	< 14	< 0,0014	BL	не более 0,1
		Cr(общий)	10.03.2024	8:52:18	< 16	< 0,0016	BL	не более 0,1
		Br(общий)	10.03.2024	8:52:18	< 25	< 0,0025	BL	не более 0,1
905.	Желтая полимерная изоляция	Cd	10.03.2024	8:53:08	< 3	< 0,0003	BL	не более 0,01
		Hg	10.03.2024	8:53:08	< 4	< 0,0004	BL	не более 0,1
		Pb	10.03.2024	8:53:08	< 14	< 0,0014	BL	не более 0,1
		Cr(общий)	10.03.2024	8:53:08	< 16	< 0,0016	BL	не более 0,1
		Br(общий)	10.03.2024	8:53:08	< 25	< 0,0025	BL	не более 0,1

№ фрагмента	Наименование фрагмента образца	Наименование химического элемента	Дата	Время	Результат рентгено-флуоресцентной спектрометрии ГОСТ ИЕС 62321-3-1-2016		Вывод	Норма по ТР ЕАЭС 037/2016 % весовых
					мг/кг (ppm)	% весовых		
906.	Коричневая полимерная изоляция	Cd	10.03.2024	8:53:30	27 ± 16	0,0027 ± 0,0016	BL	не более 0,01
		Hg	10.03.2024	8:53:30	< 4	< 0,0004	BL	не более 0,1
		Pb	10.03.2024	8:53:30	20 ± 4	0,0020 ± 0,0004	BL	не более 0,1
		Cr(общий)	10.03.2024	8:53:30	< 16	< 0,0016	BL	не более 0,1
		Br(общий)	10.03.2024	8:53:30	< 25	< 0,0025	BL	не более 0,1
907.	Зеленая полимерная изоляция	Cd	10.03.2024	8:54:34	30 ± 8	0,0030 ± 0,0008	BL	не более 0,01
		Hg	10.03.2024	8:54:34	< 4	< 0,0004	BL	не более 0,1
		Pb	10.03.2024	8:54:34	< 14	< 0,0014	BL	не более 0,1
		Cr(общий)	10.03.2024	8:54:34	< 16	< 0,0016	BL	не более 0,1
		Br(общий)	10.03.2024	8:54:34	< 25	< 0,0025	BL	не более 0,1
908.	Белая полимерная изоляция	Cd	10.03.2024	8:55:08	< 3	< 0,0003	BL	не более 0,01
		Hg	10.03.2024	8:55:08	< 4	< 0,0004	BL	не более 0,1
		Pb	10.03.2024	8:55:08	< 14	< 0,0014	BL	не более 0,1
		Cr(общий)	10.03.2024	8:55:08	< 16	< 0,0016	BL	не более 0,1
		Br(общий)	10.03.2024	8:55:08	< 25	< 0,0025	BL	не более 0,1
909.	Черная полимерная изоляция	Cd	10.03.2024	8:55:54	20 ± 7	0,0020 ± 0,0007	BL	не более 0,01
		Hg	10.03.2024	8:55:54	< 4	< 0,0004	BL	не более 0,1
		Pb	10.03.2024	8:55:54	< 14	< 0,0014	BL	не более 0,1
		Cr(общий)	10.03.2024	8:55:54	365 ± 98	0,0365 ± 0,0098	BL	не более 0,1
		Br(общий)	10.03.2024	8:55:54	< 25	< 0,0025	BL	не более 0,1
910.	Оранжевая полимерная изоляция	Cd	10.03.2024	8:56:59	11 ± 4	0,0011 ± 0,0004	BL	не более 0,01
		Hg	10.03.2024	8:56:59	< 4	< 0,0004	BL	не более 0,1
		Pb	10.03.2024	8:56:59	< 14	< 0,0014	BL	не более 0,1
		Cr(общий)	10.03.2024	8:56:59	331 ± 76	0,0331 ± 0,0076	BL	не более 0,1
		Br(общий)	10.03.2024	8:56:59	< 25	< 0,0025	BL	не более 0,1
911.	Золотистый металлический проводник	Cd	10.03.2024	8:57:34	36 ± 7	0,0036 ± 0,0007	BL	не более 0,01
		Hg	10.03.2024	8:57:34	< 4	< 0,0004	BL	не более 0,1
		Pb	10.03.2024	8:57:34	< 14	< 0,0014	BL	не более 0,1
		Cr(общий)	10.03.2024	8:57:34	< 16	< 0,0016	BL	не более 0,1
		Br(общий)	10.03.2024	8:57:34	< 25	< 0,0025	BL	не более 0,1

№ фрагмента	Наименование фрагмента образца	Наименование химического элемента	Дата	Время	Результат рентгено-флуоресцентной спектрометрии ГОСТ ИЕС 62321-3-1-2016		Вывод	Норма по ТР ЕАЭС 037/2016 % весовых
					мг/кг (ppm)	% весовых		
912.	Белый полимерный корпус разъема	Cd	10.03.2024	8:58:24	< 3	< 0,0003	BL	не более 0,01
		Hg	10.03.2024	8:58:24	< 4	< 0,0004	BL	не более 0,1
		Pb	10.03.2024	8:58:24	< 14	< 0,0014	BL	не более 0,1
		Cr(общий)	10.03.2024	8:58:24	< 16	< 0,0016	BL	не более 0,1
		Br(общий)	10.03.2024	8:58:24	< 25	< 0,0025	BL	не более 0,1
913.	Серебристый металлический контакт	Cd	10.03.2024	8:59:05	29 ± 3	0,0029 ± 0,0003	BL	не более 0,01
		Hg	10.03.2024	8:59:05	< 4	< 0,0004	BL	не более 0,1
		Pb	10.03.2024	8:59:05	< 14	< 0,0014	BL	не более 0,1
		Cr(общий)	10.03.2024	8:59:05	< 16	< 0,0016	BL	не более 0,1
		Br(общий)	10.03.2024	8:59:05	< 25	< 0,0025	BL	не более 0,1
914.	Зеленая многокомпонентная печатная плата	Cd	10.03.2024	9:00:39	< 3	< 0,0003	BL	не более 0,01
		Hg	10.03.2024	9:00:39	< 4	< 0,0004	BL	не более 0,1
		Pb	10.03.2024	9:00:39	< 14	< 0,0014	BL	не более 0,1
		Cr(общий)	10.03.2024	9:00:39	< 16	< 0,0016	BL	не более 0,1
		Br(общий)	10.03.2024	9:00:39	< 25	< 0,0025	BL	не более 0,1
915.	Серый полимерный корпус	Cd	10.03.2024	9:01:10	33 ± 10	0,0033 ± 0,0010	BL	не более 0,01
		Hg	10.03.2024	9:01:10	< 4	< 0,0004	BL	не более 0,1
		Pb	10.03.2024	9:01:10	< 14	< 0,0014	BL	не более 0,1
		Cr(общий)	10.03.2024	9:01:10	< 16	< 0,0016	BL	не более 0,1
		Br(общий)	10.03.2024	9:01:10	< 25	< 0,0025	BL	не более 0,1
916.	Белый многокомпонентный датчик	Cd	10.03.2024	9:01:53	< 3	< 0,0003	BL	не более 0,01
		Hg	10.03.2024	9:01:53	< 4	< 0,0004	BL	не более 0,1
		Pb	10.03.2024	9:01:53	165 ± 54	0,0165 ± 0,0054	BL	не более 0,1
		Cr(общий)	10.03.2024	9:01:53	< 16	< 0,0016	BL	не более 0,1
		Br(общий)	10.03.2024	9:01:53	< 25	< 0,0025	BL	не более 0,1
917.	Серебристый металлический вывод	Cd	10.03.2024	9:02:33	< 3	< 0,0003	BL	не более 0,01
		Hg	10.03.2024	9:02:33	< 4	< 0,0004	BL	не более 0,1
		Pb	10.03.2024	9:02:33	219 ± 94	0,0219 ± 0,0094	BL	не более 0,1
		Cr(общий)	10.03.2024	9:02:33	< 16	< 0,0016	BL	не более 0,1
		Br(общий)	10.03.2024	9:02:33	< 25	< 0,0025	BL	не более 0,1

№ фрагмента	Наименование фрагмента образца	Наименование химического элемента	Дата	Время	Результат рентгено-флуоресцентной спектрометрии ГОСТ ИЕС 62321-3-1-2016		Вывод	Норма по ТР ЕАЭС 037/2016 % весовых
					мг/кг (ppm)	% весовых		
918.	Черный многокомпонентный SMD резистор 103	Cd	10.03.2024	9:03:35	< 3	< 0,0003	BL	не более 0,01
		Hg	10.03.2024	9:03:35	< 4	< 0,0004	BL	не более 0,1
		Pb	10.03.2024	9:03:35	< 14	< 0,0014	BL	не более 0,1
		Cr(общий)	10.03.2024	9:03:35	115 ± 28	0,0115 ± 0,0028	BL	не более 0,1
		Br(общий)	10.03.2024	9:03:35	< 25	< 0,0025	BL	не более 0,1
919.	Серебристый металлический вывод	Cd	10.03.2024	9:04:10	12 ± 6	0,0012 ± 0,0006	BL	не более 0,01
		Hg	10.03.2024	9:04:10	< 4	< 0,0004	BL	не более 0,1
		Pb	10.03.2024	9:04:10	< 14	< 0,0014	BL	не более 0,1
		Cr(общий)	10.03.2024	9:04:10	< 16	< 0,0016	BL	не более 0,1
		Br(общий)	10.03.2024	9:04:10	< 25	< 0,0025	BL	не более 0,1
920.	Серебристый металлический припой	Cd	10.03.2024	9:04:58	< 3	< 0,0003	BL	не более 0,01
		Hg	10.03.2024	9:04:58	21 ± 3	0,0021 ± 0,0003	BL	не более 0,1
		Pb	10.03.2024	9:04:58	172 ± 20	0,0172 ± 0,0020	BL	не более 0,1
		Cr(общий)	10.03.2024	9:04:58	< 16	< 0,0016	BL	не более 0,1
		Br(общий)	10.03.2024	9:04:58	< 25	< 0,0025	BL	не более 0,1
921.	Желтый многокомпонентный SMD светодиод	Cd	10.03.2024	9:05:56	< 3	< 0,0003	BL	не более 0,01
		Hg	10.03.2024	9:05:56	< 4	< 0,0004	BL	не более 0,1
		Pb	10.03.2024	9:05:56	220 ± 46	0,0220 ± 0,0046	BL	не более 0,1
		Cr(общий)	10.03.2024	9:05:56	< 16	< 0,0016	BL	не более 0,1
		Br(общий)	10.03.2024	9:05:56	< 25	< 0,0025	BL	не более 0,1
922.	Серебристый металлический вывод	Cd	10.03.2024	9:06:40	< 3	< 0,0003	BL	не более 0,01
		Hg	10.03.2024	9:06:40	< 4	< 0,0004	BL	не более 0,1
		Pb	10.03.2024	9:06:40	< 14	< 0,0014	BL	не более 0,1
		Cr(общий)	10.03.2024	9:06:40	163 ± 43	0,0163 ± 0,0043	BL	не более 0,1
		Br(общий)	10.03.2024	9:06:40	< 25	< 0,0025	BL	не более 0,1
923.	Коричневый многокомпонентный SMD конденсатор	Cd	10.03.2024	9:07:16	< 3	< 0,0003	BL	не более 0,01
		Hg	10.03.2024	9:07:16	< 4	< 0,0004	BL	не более 0,1
		Pb	10.03.2024	9:07:16	201 ± 43	0,0201 ± 0,0043	BL	не более 0,1
		Cr(общий)	10.03.2024	9:07:16	< 16	< 0,0016	BL	не более 0,1
		Br(общий)	10.03.2024	9:07:16	< 25	< 0,0025	BL	не более 0,1

№ фрагмента	Наименование фрагмента образца	Наименование химического элемента	Дата	Время	Результат рентгено-флуоресцентной спектрометрии ГОСТ ИЕС 62321-3-1-2016		Вывод	Норма по ТР ЕАЭС 037/2016 % весовых
					мг/кг (ppm)	% весовых		
924.	Серебристый металлический вывод	Cd	10.03.2024	9:07:59	< 3	< 0,0003	BL	не более 0,01
		Hg	10.03.2024	9:07:59	< 4	< 0,0004	BL	не более 0,1
		Pb	10.03.2024	9:07:59	287 ± 48	0,0287 ± 0,0048	BL	не более 0,1
		Cr(общий)	10.03.2024	9:07:59	< 16	< 0,0016	BL	не более 0,1
		Br(общий)	10.03.2024	9:07:59	< 25	< 0,0025	BL	не более 0,1
925.	Белый полимерный корпус разъема	Cd	10.03.2024	9:08:42	33 ± 2	0,0033 ± 0,0002	BL	не более 0,01
		Hg	10.03.2024	9:08:42	< 4	< 0,0004	BL	не более 0,1
		Pb	10.03.2024	9:08:42	166 ± 42	0,0166 ± 0,0042	BL	не более 0,1
		Cr(общий)	10.03.2024	9:08:42	< 16	< 0,0016	BL	не более 0,1
		Br(общий)	10.03.2024	9:08:42	< 25	< 0,0025	BL	не более 0,1
926.	Серебристый металлический контакт	Cd	10.03.2024	9:09:29	< 3	< 0,0003	BL	не более 0,01
		Hg	10.03.2024	9:09:29	< 4	< 0,0004	BL	не более 0,1
		Pb	10.03.2024	9:09:29	314 ± 49	0,0314 ± 0,0049	BL	не более 0,1
		Cr(общий)	10.03.2024	9:09:29	< 16	< 0,0016	BL	не более 0,1
		Br(общий)	10.03.2024	9:09:29	< 25	< 0,0025	BL	не более 0,1
927.	Черный многокомпонентный SMD резистор 150	Cd	10.03.2024	9:10:04	< 3	< 0,0003	BL	не более 0,01
		Hg	10.03.2024	9:10:04	< 4	< 0,0004	BL	не более 0,1
		Pb	10.03.2024	9:10:04	203 ± 52	0,0203 ± 0,0052	BL	не более 0,1
		Cr(общий)	10.03.2024	9:10:04	< 16	< 0,0016	BL	не более 0,1
		Br(общий)	10.03.2024	9:10:04	< 25	< 0,0025	BL	не более 0,1
928.	Серебристый металлический вывод	Cd	10.03.2024	9:10:40	< 3	< 0,0003	BL	не более 0,01
		Hg	10.03.2024	9:10:40	< 4	< 0,0004	BL	не более 0,1
		Pb	10.03.2024	9:10:40	42 ± 20	0,0042 ± 0,0020	BL	не более 0,1
		Cr(общий)	10.03.2024	9:10:40	465 ± 24	0,0465 ± 0,0024	BL	не более 0,1
		Br(общий)	10.03.2024	9:10:40	< 25	< 0,0025	BL	не более 0,1
929.	Черный многокомпонентный элемент	Cd	10.03.2024	9:11:14	39 ± 15	0,0039 ± 0,0015	BL	не более 0,01
		Hg	10.03.2024	9:11:14	< 4	< 0,0004	BL	не более 0,1
		Pb	10.03.2024	9:11:14	17 ± 4	0,0017 ± 0,0004	BL	не более 0,1
		Cr(общий)	10.03.2024	9:11:14	61 ± 15	0,0061 ± 0,0015	BL	не более 0,1
		Br(общий)	10.03.2024	9:11:14	< 25	< 0,0025	BL	не более 0,1

№ фрагмента	Наименование фрагмента образца	Наименование химического элемента	Дата	Время	Результат рентгено-флуоресцентной спектрометрии ГОСТ ИЕС 62321-3-1-2016		Вывод	Норма по ТР ЕАЭС 037/2016 % весовых
					мг/кг (ppm)	% весовых		
930.	Серебристый металлический вывод	Cd	10.03.2024	9:11:59	< 3	< 0,0003	BL	не более 0,01
		Hg	10.03.2024	9:11:59	< 4	< 0,0004	BL	не более 0,1
		Pb	10.03.2024	9:11:59	567 ± 89	0,0567 ± 0,0089	BL	не более 0,1
		Cr(общий)	10.03.2024	9:11:59	< 16	< 0,0016	BL	не более 0,1
		Br(общий)	10.03.2024	9:11:59	< 25	< 0,0025	BL	не более 0,1
931.	Черный многокомпонентный SMD резистор 390	Cd	10.03.2024	9:12:33	14 ± 8	0,0014 ± 0,0008	BL	не более 0,01
		Hg	10.03.2024	9:12:33	< 4	< 0,0004	BL	не более 0,1
		Pb	10.03.2024	9:12:33	179 ± 71	0,0179 ± 0,0071	BL	не более 0,1
		Cr(общий)	10.03.2024	9:12:33	< 16	< 0,0016	BL	не более 0,1
		Br(общий)	10.03.2024	9:12:33	< 25	< 0,0025	BL	не более 0,1
932.	Серебристый металлический вывод	Cd	10.03.2024	9:12:55	< 3	< 0,0003	BL	не более 0,01
		Hg	10.03.2024	9:12:55	< 4	< 0,0004	BL	не более 0,1
		Pb	10.03.2024	9:12:55	< 14	< 0,0014	BL	не более 0,1
		Cr(общий)	10.03.2024	9:12:55	< 16	< 0,0016	BL	не более 0,1
		Br(общий)	10.03.2024	9:12:55	< 25	< 0,0025	BL	не более 0,1
933.	Серебристый металлический припой	Cd	10.03.2024	9:13:40	< 3	< 0,0003	BL	не более 0,01
		Hg	10.03.2024	9:13:40	< 4	< 0,0004	BL	не более 0,1
		Pb	10.03.2024	9:13:40	47 ± 4	0,0047 ± 0,0004	BL	не более 0,1
		Cr(общий)	10.03.2024	9:13:40	< 16	< 0,0016	BL	не более 0,1
		Br(общий)	10.03.2024	9:13:40	< 25	< 0,0025	BL	не более 0,1
934.	Черная многокомпонентная печатная плата	Cd	10.03.2024	9:14:07	< 3	< 0,0003	BL	не более 0,01
		Hg	10.03.2024	9:14:07	< 4	< 0,0004	BL	не более 0,1
		Pb	10.03.2024	9:14:07	56 ± 7	0,0056 ± 0,0007	BL	не более 0,1
		Cr(общий)	10.03.2024	9:14:07	< 16	< 0,0016	BL	не более 0,1
		Br(общий)	10.03.2024	9:14:07	< 25	< 0,0025	BL	не более 0,1
935.	Черный многокомпонентный SMD резистор	Cd	10.03.2024	9:14:53	< 3	< 0,0003	BL	не более 0,01
		Hg	10.03.2024	9:14:53	< 4	< 0,0004	BL	не более 0,1
		Pb	10.03.2024	9:14:53	< 14	< 0,0014	BL	не более 0,1
		Cr(общий)	10.03.2024	9:14:53	< 16	< 0,0016	BL	не более 0,1
		Br(общий)	10.03.2024	9:14:53	< 25	< 0,0025	BL	не более 0,1

№ фрагмента	Наименование фрагмента образца	Наименование химического элемента	Дата	Время	Результат рентгено-флуоресцентной спектрометрии ГОСТ ИЕС 62321-3-1-2016		Вывод	Норма по ТР ЕАЭС 037/2016 % весовых
					мг/кг (ppm)	% весовых		
936.	Желтый многокомпонентный SMD конденсатор	Cd	10.03.2024	9:15:36	56 ± 12	0,0056 ± 0,0012	BL	не более 0,01
		Hg	10.03.2024	9:15:36	< 4	< 0,0004	BL	не более 0,1
		Pb	10.03.2024	9:15:36	< 14	< 0,0014	BL	не более 0,1
		Cr(общий)	10.03.2024	9:15:36	< 16	< 0,0016	BL	не более 0,1
		Br(общий)	10.03.2024	9:15:36	< 25	< 0,0025	BL	не более 0,1
937.	Желтый металлический контакт	Cd	10.03.2024	9:16:19	< 3	< 0,0003	BL	не более 0,01
		Hg	10.03.2024	9:16:19	< 4	< 0,0004	BL	не более 0,1
		Pb	10.03.2024	9:16:19	< 14	< 0,0014	BL	не более 0,1
		Cr(общий)	10.03.2024	9:16:19	< 16	< 0,0016	BL	не более 0,1
		Br(общий)	10.03.2024	9:16:19	< 25	< 0,0025	BL	не более 0,1
938.	Белый многокомпонентный SMD конденсатор	Cd	10.03.2024	9:16:54	< 3	< 0,0003	BL	не более 0,01
		Hg	10.03.2024	9:16:54	< 4	< 0,0004	BL	не более 0,1
		Pb	10.03.2024	9:16:54	369 ± 37	0,0369 ± 0,0037	BL	не более 0,1
		Cr(общий)	10.03.2024	9:16:54	< 16	< 0,0016	BL	не более 0,1
		Br(общий)	10.03.2024	9:16:54	< 25	< 0,0025	BL	не более 0,1
939.	Черный многокомпонентный SMD резистор 300	Cd	10.03.2024	9:17:38	31 ± 16	0,0031 ± 0,0016	BL	не более 0,01
		Hg	10.03.2024	9:17:38	132 ± 24	0,0132 ± 0,0024	BL	не более 0,1
		Pb	10.03.2024	9:17:38	193 ± 96	0,0193 ± 0,0096	BL	не более 0,1
		Cr(общий)	10.03.2024	9:17:38	< 16	< 0,0016	BL	не более 0,1
		Br(общий)	10.03.2024	9:17:38	< 25	< 0,0025	BL	не более 0,1
940.	Серебристый металлический вывод	Cd	10.03.2024	9:18:12	< 3	< 0,0003	BL	не более 0,01
		Hg	10.03.2024	9:18:12	< 4	< 0,0004	BL	не более 0,1
		Pb	10.03.2024	9:18:12	124 ± 31	0,0124 ± 0,0031	BL	не более 0,1
		Cr(общий)	10.03.2024	9:18:12	< 16	< 0,0016	BL	не более 0,1
		Br(общий)	10.03.2024	9:18:12	< 25	< 0,0025	BL	не более 0,1
941.	Белый многокомпонентный SMD светодиод	Cd	10.03.2024	9:18:56	< 3	< 0,0003	BL	не более 0,01
		Hg	10.03.2024	9:18:56	< 4	< 0,0004	BL	не более 0,1
		Pb	10.03.2024	9:18:56	< 14	< 0,0014	BL	не более 0,1
		Cr(общий)	10.03.2024	9:18:56	< 16	< 0,0016	BL	не более 0,1
		Br(общий)	10.03.2024	9:18:56	< 25	< 0,0025	BL	не более 0,1

№ фрагмента	Наименование фрагмента образца	Наименование химического элемента	Дата	Время	Результат рентгено-флуоресцентной спектрометрии ГОСТ ИЕС 62321-3-1-2016		Вывод	Норма по ТР ЕАЭС 037/2016 % весовых
					мг/кг (ppm)	% весовых		
942.	Серебристый металлический вывод	Cd	10.03.2024	9:19:29	< 3	< 0,0003	BL	не более 0,01
		Hg	10.03.2024	9:19:29	< 4	< 0,0004	BL	не более 0,1
		Pb	10.03.2024	9:19:29	< 14	< 0,0014	BL	не более 0,1
		Cr(общий)	10.03.2024	9:19:29	< 16	< 0,0016	BL	не более 0,1
		Br(общий)	10.03.2024	9:19:29	< 25	< 0,0025	BL	не более 0,1
943.	Белая полимерная самоклеящаяся информационная этикетка	Cd	10.03.2024	9:20:14	< 3	< 0,0003	BL	не более 0,01
		Hg	10.03.2024	9:20:14	11 ± 3	0,0011 ± 0,0003	BL	не более 0,1
		Pb	10.03.2024	9:20:14	< 14	< 0,0014	BL	не более 0,1
		Cr(общий)	10.03.2024	9:20:14	< 16	< 0,0016	BL	не более 0,1
		Br(общий)	10.03.2024	9:20:14	< 25	< 0,0025	BL	не более 0,1
944.	Черный многокомпонентный элемент	Cd	10.03.2024	9:20:51	< 3	< 0,0003	BL	не более 0,01
		Hg	10.03.2024	9:20:51	< 4	< 0,0004	BL	не более 0,1
		Pb	10.03.2024	9:20:51	< 14	< 0,0014	BL	не более 0,1
		Cr(общий)	10.03.2024	9:20:51	< 16	< 0,0016	BL	не более 0,1
		Br(общий)	10.03.2024	9:20:51	< 25	< 0,0025	BL	не более 0,1
945.	Серебристый металлический вывод	Cd	10.03.2024	9:21:40	18 ± 7	0,0018 ± 0,0007	BL	не более 0,01
		Hg	10.03.2024	9:21:40	< 4	< 0,0004	BL	не более 0,1
		Pb	10.03.2024	9:21:40	170 ± 68	0,0170 ± 0,0068	BL	не более 0,1
		Cr(общий)	10.03.2024	9:21:40	< 16	< 0,0016	BL	не более 0,1
		Br(общий)	10.03.2024	9:21:40	< 25	< 0,0025	BL	не более 0,1
946.	Коричневый многокомпонентный элемент	Cd	10.03.2024	9:22:19	< 3	< 0,0003	BL	не более 0,01
		Hg	10.03.2024	9:22:19	< 4	< 0,0004	BL	не более 0,1
		Pb	10.03.2024	9:22:19	111 ± 56	0,0111 ± 0,0056	BL	не более 0,1
		Cr(общий)	10.03.2024	9:22:19	< 16	< 0,0016	BL	не более 0,1
		Br(общий)	10.03.2024	9:22:19	< 25	< 0,0025	BL	не более 0,1
947.	Серебристый металлический вывод	Cd	10.03.2024	9:23:03	< 3	< 0,0003	BL	не более 0,01
		Hg	10.03.2024	9:23:03	< 4	< 0,0004	BL	не более 0,1
		Pb	10.03.2024	9:23:03	< 14	< 0,0014	BL	не более 0,1
		Cr(общий)	10.03.2024	9:23:03	70 ± 13	0,0070 ± 0,0013	BL	не более 0,1
		Br(общий)	10.03.2024	9:23:03	< 25	< 0,0025	BL	не более 0,1

№ фрагмента	Наименование фрагмента образца	Наименование химического элемента	Дата	Время	Результат рентгено-флуоресцентной спектрометрии ГОСТ ИЕС 62321-3-1-2016		Вывод	Норма по ТР ЕАЭС 037/2016 % весовых
					мг/кг (ppm)	% весовых		
948.	Черный многокомпонентный элемент	Cd	10.03.2024	9:24:04	< 3	< 0,0003	BL	не более 0,01
		Hg	10.03.2024	9:24:04	< 4	< 0,0004	BL	не более 0,1
		Pb	10.03.2024	9:24:04	179 ± 94	0,0179 ± 0,0094	BL	не более 0,1
		Cr(общий)	10.03.2024	9:24:04	< 16	< 0,0016	BL	не более 0,1
		Br(общий)	10.03.2024	9:24:04	< 25	< 0,0025	BL	не более 0,1
949.	Серебристый металлический вывод	Cd	10.03.2024	9:25:12	< 3	< 0,0003	BL	не более 0,01
		Hg	10.03.2024	9:25:12	< 4	< 0,0004	BL	не более 0,1
		Pb	10.03.2024	9:25:12	< 14	< 0,0014	BL	не более 0,1
		Cr(общий)	10.03.2024	9:25:12	< 16	< 0,0016	BL	не более 0,1
		Br(общий)	10.03.2024	9:25:12	< 25	< 0,0025	BL	не более 0,1
950.	Черный многокомпонентный элемент	Cd	10.03.2024	9:25:59	< 3	< 0,0003	BL	не более 0,01
		Hg	10.03.2024	9:25:59	< 4	< 0,0004	BL	не более 0,1
		Pb	10.03.2024	9:25:59	< 14	< 0,0014	BL	не более 0,1
		Cr(общий)	10.03.2024	9:25:59	< 16	< 0,0016	BL	не более 0,1
		Br(общий)	10.03.2024	9:25:59	< 25	< 0,0025	BL	не более 0,1
951.	Серебристый металлический вывод	Cd	10.03.2024	9:27:06	< 3	< 0,0003	BL	не более 0,01
		Hg	10.03.2024	9:27:06	< 4	< 0,0004	BL	не более 0,1
		Pb	10.03.2024	9:27:06	299 ± 46	0,0299 ± 0,0046	BL	не более 0,1
		Cr(общий)	10.03.2024	9:27:06	< 16	< 0,0016	BL	не более 0,1
		Br(общий)	10.03.2024	9:27:06	< 25	< 0,0025	BL	не более 0,1
952.	Черный многокомпонентный SMD резистор 0	Cd	10.03.2024	9:27:56	< 3	< 0,0003	BL	не более 0,01
		Hg	10.03.2024	9:27:56	< 4	< 0,0004	BL	не более 0,1
		Pb	10.03.2024	9:27:56	< 14	< 0,0014	BL	не более 0,1
		Cr(общий)	10.03.2024	9:27:56	< 16	< 0,0016	BL	не более 0,1
		Br(общий)	10.03.2024	9:27:56	< 25	< 0,0025	BL	не более 0,1
953.	Серебристый металлический вывод	Cd	10.03.2024	9:28:44	< 3	< 0,0003	BL	не более 0,01
		Hg	10.03.2024	9:28:44	< 4	< 0,0004	BL	не более 0,1
		Pb	10.03.2024	9:28:44	401 ± 76	0,0401 ± 0,0076	BL	не более 0,1
		Cr(общий)	10.03.2024	9:28:44	< 16	< 0,0016	BL	не более 0,1
		Br(общий)	10.03.2024	9:28:44	< 25	< 0,0025	BL	не более 0,1

№ фрагмента	Наименование фрагмента образца	Наименование химического элемента	Дата	Время	Результат рентгено-флуоресцентной спектрометрии ГОСТ ИЕС 62321-3-1-2016		Вывод	Норма по ТР ЕАЭС 037/2016 % весовых
					мг/кг (ppm)	% весовых		
954.	Серебристый металлический припой	Cd	10.03.2024	9:29:32	36 ± 15	0,0036 ± 0,0015	BL	не более 0,01
		Hg	10.03.2024	9:29:32	< 4	< 0,0004	BL	не более 0,1
		Pb	10.03.2024	9:29:32	347 ± 47	0,0347 ± 0,0047	BL	не более 0,1
		Cr(общий)	10.03.2024	9:29:32	< 16	< 0,0016	BL	не более 0,1
		Br(общий)	10.03.2024	9:29:32	< 25	< 0,0025	BL	не более 0,1
955.	Черная многокомпонентная печатная плата	Cd	10.03.2024	9:30:15	< 3	< 0,0003	BL	не более 0,01
		Hg	10.03.2024	9:30:15	< 4	< 0,0004	BL	не более 0,1
		Pb	10.03.2024	9:30:15	357 ± 48	0,0357 ± 0,0048	BL	не более 0,1
		Cr(общий)	10.03.2024	9:30:15	< 16	< 0,0016	BL	не более 0,1
		Br(общий)	10.03.2024	9:30:15	< 25	< 0,0025	BL	не более 0,1
956.	Черный многокомпонентный элемент	Cd	10.03.2024	9:31:05	< 3	< 0,0003	BL	не более 0,01
		Hg	10.03.2024	9:31:05	< 4	< 0,0004	BL	не более 0,1
		Pb	10.03.2024	9:31:05	239 ± 31	0,0239 ± 0,0031	BL	не более 0,1
		Cr(общий)	10.03.2024	9:31:05	< 16	< 0,0016	BL	не более 0,1
		Br(общий)	10.03.2024	9:31:05	< 25	< 0,0025	BL	не более 0,1
957.	Серебристый металлический вывод	Cd	10.03.2024	9:31:36	< 3	< 0,0003	BL	не более 0,01
		Hg	10.03.2024	9:31:36	< 4	< 0,0004	BL	не более 0,1
		Pb	10.03.2024	9:31:36	< 14	< 0,0014	BL	не более 0,1
		Cr(общий)	10.03.2024	9:31:36	181 ± 28	0,0181 ± 0,0028	BL	не более 0,1
		Br(общий)	10.03.2024	9:31:36	< 25	< 0,0025	BL	не более 0,1
958.	Черный многокомпонентный элемент	Cd	10.03.2024	9:32:12	< 3	< 0,0003	BL	не более 0,01
		Hg	10.03.2024	9:32:12	< 4	< 0,0004	BL	не более 0,1
		Pb	10.03.2024	9:32:12	228 ± 50	0,0228 ± 0,0050	BL	не более 0,1
		Cr(общий)	10.03.2024	9:32:12	< 16	< 0,0016	BL	не более 0,1
		Br(общий)	10.03.2024	9:32:12	< 25	< 0,0025	BL	не более 0,1
959.	Серебристый металлический вывод	Cd	10.03.2024	9:33:39	< 3	< 0,0003	BL	не более 0,01
		Hg	10.03.2024	9:33:39	< 4	< 0,0004	BL	не более 0,1
		Pb	10.03.2024	9:33:39	184 ± 37	0,0184 ± 0,0037	BL	не более 0,1
		Cr(общий)	10.03.2024	9:33:39	< 16	< 0,0016	BL	не более 0,1
		Br(общий)	10.03.2024	9:33:39	< 25	< 0,0025	BL	не более 0,1

№ фрагмента	Наименование фрагмента образца	Наименование химического элемента	Дата	Время	Результат рентгено-флуоресцентной спектрометрии ГОСТ ИЕС 62321-3-1-2016		Вывод	Норма по ТР ЕАЭС 037/2016 % весовых
					мг/кг (ppm)	% весовых		
960.	Желтый многокомпонентный SMD конденсатор	Cd	10.03.2024	9:34:20	< 3	< 0,0003	BL	не более 0,01
		Hg	10.03.2024	9:34:20	< 4	< 0,0004	BL	не более 0,1
		Pb	10.03.2024	9:34:20	128 ± 69	0,0128 ± 0,0069	BL	не более 0,1
		Cr(общий)	10.03.2024	9:34:20	< 16	< 0,0016	BL	не более 0,1
		Br(общий)	10.03.2024	9:34:20	< 25	< 0,0025	BL	не более 0,1
961.	Серебристый металлический вывод	Cd	10.03.2024	9:35:06	< 3	< 0,0003	BL	не более 0,01
		Hg	10.03.2024	9:35:06	< 4	< 0,0004	BL	не более 0,1
		Pb	10.03.2024	9:35:06	280 ± 49	0,0280 ± 0,0049	BL	не более 0,1
		Cr(общий)	10.03.2024	9:35:06	245 ± 53	0,0245 ± 0,0053	BL	не более 0,1
		Br(общий)	10.03.2024	9:35:06	< 25	< 0,0025	BL	не более 0,1
962.	Черный многокомпонентный элемент	Cd	10.03.2024	9:35:53	19 ± 13	0,0019 ± 0,0013	BL	не более 0,01
		Hg	10.03.2024	9:35:53	< 4	< 0,0004	BL	не более 0,1
		Pb	10.03.2024	9:35:53	35 ± 4	0,0035 ± 0,0004	BL	не более 0,1
		Cr(общий)	10.03.2024	9:35:53	< 16	< 0,0016	BL	не более 0,1
		Br(общий)	10.03.2024	9:35:53	35 ± 9	0,0035 ± 0,0009	BL	не более 0,1
963.	Серебристый металлический вывод	Cd	10.03.2024	9:36:37	< 3	< 0,0003	BL	не более 0,01
		Hg	10.03.2024	9:36:37	< 4	< 0,0004	BL	не более 0,1
		Pb	10.03.2024	9:36:37	18 ± 6	0,0018 ± 0,0006	BL	не более 0,1
		Cr(общий)	10.03.2024	9:36:37	< 16	< 0,0016	BL	не более 0,1
		Br(общий)	10.03.2024	9:36:37	< 25	< 0,0025	BL	не более 0,1
964.	Серебристый многокомпонентный кварцевый генератор частот	Cd	10.03.2024	9:37:19	< 3	< 0,0003	BL	не более 0,01
		Hg	10.03.2024	9:37:19	< 4	< 0,0004	BL	не более 0,1
		Pb	10.03.2024	9:37:19	48 ± 6	0,0048 ± 0,0006	BL	не более 0,1
		Cr(общий)	10.03.2024	9:37:19	< 16	< 0,0016	BL	не более 0,1
		Br(общий)	10.03.2024	9:37:19	< 25	< 0,0025	BL	не более 0,1
965.	Серебристый металлический вывод	Cd	10.03.2024	9:38:12	< 3	< 0,0003	BL	не более 0,01
		Hg	10.03.2024	9:38:12	< 4	< 0,0004	BL	не более 0,1
		Pb	10.03.2024	9:38:12	< 14	< 0,0014	BL	не более 0,1
		Cr(общий)	10.03.2024	9:38:12	< 16	< 0,0016	BL	не более 0,1
		Br(общий)	10.03.2024	9:38:12	< 25	< 0,0025	BL	не более 0,1

№ фрагмента	Наименование фрагмента образца	Наименование химического элемента	Дата	Время	Результат рентгено-флуоресцентной спектрометрии ГОСТ ИЕС 62321-3-1-2016		Вывод	Норма по ТР ЕАЭС 037/2016 % весовых
					мг/кг (ppm)	% весовых		
966.	Черный многокомпонентный элемент	Cd	10.03.2024	9:39:22	< 3	< 0,0003	BL	не более 0,01
		Hg	10.03.2024	9:39:22	< 4	< 0,0004	BL	не более 0,1
		Pb	10.03.2024	9:39:22	252 ± 73	0,0252 ± 0,0073	BL	не более 0,1
		Cr(общий)	10.03.2024	9:39:22	< 16	< 0,0016	BL	не более 0,1
		Br(общий)	10.03.2024	9:39:22	< 25	< 0,0025	BL	не более 0,1
967.	Серебристый металлический вывод	Cd	10.03.2024	9:40:25	< 3	< 0,0003	BL	не более 0,01
		Hg	10.03.2024	9:40:25	< 4	< 0,0004	BL	не более 0,1
		Pb	10.03.2024	9:40:25	425 ± 17	0,0425 ± 0,0017	BL	не более 0,1
		Cr(общий)	10.03.2024	9:40:25	< 16	< 0,0016	BL	не более 0,1
		Br(общий)	10.03.2024	9:40:25	< 25	< 0,0025	BL	не более 0,1
968.	Черный металлический радиатор	Cd	10.03.2024	9:41:08	26 ± 4	0,0026 ± 0,0004	BL	не более 0,01
		Hg	10.03.2024	9:41:08	< 4	< 0,0004	BL	не более 0,1
		Pb	10.03.2024	9:41:08	249 ± 40	0,0249 ± 0,0040	BL	не более 0,1
		Cr(общий)	10.03.2024	9:41:08	< 16	< 0,0016	BL	не более 0,1
		Br(общий)	10.03.2024	9:41:08	< 25	< 0,0025	BL	не более 0,1
969.	Серебристая металлическая втулка	Cd	10.03.2024	9:41:54	< 3	< 0,0003	BL	не более 0,01
		Hg	10.03.2024	9:41:54	< 4	< 0,0004	BL	не более 0,1
		Pb	10.03.2024	9:41:54	174 ± 67	0,0174 ± 0,0067	BL	не более 0,1
		Cr(общий)	10.03.2024	9:41:54	< 16	< 0,0016	BL	не более 0,1
		Br(общий)	10.03.2024	9:41:54	< 25	< 0,0025	BL	не более 0,1
970.	Серебристый металлический винт с плоской головкой	Cd	10.03.2024	9:42:30	< 3	< 0,0003	BL	не более 0,01
		Hg	10.03.2024	9:42:30	< 4	< 0,0004	BL	не более 0,1
		Pb	10.03.2024	9:42:30	112 ± 29	0,0112 ± 0,0029	BL	не более 0,1
		Cr(общий)	10.03.2024	9:42:30	< 16	< 0,0016	BL	не более 0,1
		Br(общий)	10.03.2024	9:42:30	< 25	< 0,0025	BL	не более 0,1
971.	Серебристая металлическая пружина	Cd	10.03.2024	9:43:08	< 3	< 0,0003	BL	не более 0,01
		Hg	10.03.2024	9:43:08	< 4	< 0,0004	BL	не более 0,1
		Pb	10.03.2024	9:43:08	146 ± 92	0,0146 ± 0,0092	BL	не более 0,1
		Cr(общий)	10.03.2024	9:43:08	143 ± 25	0,0143 ± 0,0025	BL	не более 0,1
		Br(общий)	10.03.2024	9:43:08	< 25	< 0,0025	BL	не более 0,1

№ фрагмента	Наименование фрагмента образца	Наименование химического элемента	Дата	Время	Результат рентгено-флуоресцентной спектрометрии ГОСТ ИЕС 62321-3-1-2016		Вывод	Норма по ТР ЕАЭС 037/2016 % весовых
					мг/кг (ppm)	% весовых		
972.	Серебристый металлический винт с полукруглой головкой	Cd	10.03.2024	9:43:43	36 ± 25	0,0036 ± 0,0025	BL	не более 0,01
		Hg	10.03.2024	9:43:43	< 4	< 0,0004	BL	не более 0,1
		Pb	10.03.2024	9:43:43	539 ± 113	0,0539 ± 0,0113	BL	не более 0,1
		Cr(общий)	10.03.2024	9:43:43	< 16	< 0,0016	BL	не более 0,1
		Br(общий)	10.03.2024	9:43:43	< 25	< 0,0025	BL	не более 0,1
973.	Зеленый многокомпонентный светодиод	Cd	10.03.2024	9:44:35	< 3	< 0,0003	BL	не более 0,01
		Hg	10.03.2024	9:44:35	< 4	< 0,0004	BL	не более 0,1
		Pb	10.03.2024	9:44:35	< 14	< 0,0014	BL	не более 0,1
		Cr(общий)	10.03.2024	9:44:35	< 16	< 0,0016	BL	не более 0,1
		Br(общий)	10.03.2024	9:44:35	< 25	< 0,0025	BL	не более 0,1
974.	Серебристый металлический вывод	Cd	10.03.2024	9:45:23	13 ± 7	0,0013 ± 0,0007	BL	не более 0,01
		Hg	10.03.2024	9:45:23	< 4	< 0,0004	BL	не более 0,1
		Pb	10.03.2024	9:45:23	35 ± 4	0,0035 ± 0,0004	BL	не более 0,1
		Cr(общий)	10.03.2024	9:45:23	< 16	< 0,0016	BL	не более 0,1
		Br(общий)	10.03.2024	9:45:23	< 25	< 0,0025	BL	не более 0,1
975.	Черный многокомпонентный элемент	Cd	10.03.2024	9:46:04	< 3	< 0,0003	BL	не более 0,01
		Hg	10.03.2024	9:46:04	< 4	< 0,0004	BL	не более 0,1
		Pb	10.03.2024	9:46:04	< 14	< 0,0014	BL	не более 0,1
		Cr(общий)	10.03.2024	9:46:04	< 16	< 0,0016	BL	не более 0,1
		Br(общий)	10.03.2024	9:46:04	< 25	< 0,0025	BL	не более 0,1
976.	Серебристый металлический вывод	Cd	10.03.2024	9:46:40	< 3	< 0,0003	BL	не более 0,01
		Hg	10.03.2024	9:46:40	203 ± 173	0,0203 ± 0,0173	BL	не более 0,1
		Pb	10.03.2024	9:46:40	< 14	< 0,0014	BL	не более 0,1
		Cr(общий)	10.03.2024	9:46:40	< 16	< 0,0016	BL	не более 0,1
		Br(общий)	10.03.2024	9:46:40	< 25	< 0,0025	BL	не более 0,1
977.	Черный многокомпонентный элемент	Cd	10.03.2024	9:47:19	< 3	< 0,0003	BL	не более 0,01
		Hg	10.03.2024	9:47:19	< 4	< 0,0004	BL	не более 0,1
		Pb	10.03.2024	9:47:19	< 14	< 0,0014	BL	не более 0,1
		Cr(общий)	10.03.2024	9:47:19	< 16	< 0,0016	BL	не более 0,1
		Br(общий)	10.03.2024	9:47:19	< 25	< 0,0025	BL	не более 0,1

№ фрагмента	Наименование фрагмента образца	Наименование химического элемента	Дата	Время	Результат рентгено-флуоресцентной спектрометрии ГОСТ ИЕС 62321-3-1-2016		Вывод	Норма по ТР ЕАЭС 037/2016 % весовых
					мг/кг (ppm)	% весовых		
978.	Серебристый металлический вывод	Cd	10.03.2024	9:47:57	< 3	< 0,0003	BL	не более 0,01
		Hg	10.03.2024	9:47:57	< 4	< 0,0004	BL	не более 0,1
		Pb	10.03.2024	9:47:57	44 ± 6	0,0044 ± 0,0006	BL	не более 0,1
		Cr(общий)	10.03.2024	9:47:57	< 16	< 0,0016	BL	не более 0,1
		Br(общий)	10.03.2024	9:47:57	< 25	< 0,0025	BL	не более 0,1
979.	Серебристый многокомпонентный кварцевый резонатор	Cd	10.03.2024	9:48:31	< 3	< 0,0003	BL	не более 0,01
		Hg	10.03.2024	9:48:31	< 4	< 0,0004	BL	не более 0,1
		Pb	10.03.2024	9:48:31	121 ± 136	0,0121 ± 0,0136	BL	не более 0,1
		Cr(общий)	10.03.2024	9:48:31	< 16	< 0,0016	BL	не более 0,1
		Br(общий)	10.03.2024	9:48:31	< 25	< 0,0025	BL	не более 0,1
980.	Серебристый металлический вывод	Cd	10.03.2024	9:49:05	< 3	< 0,0003	BL	не более 0,01
		Hg	10.03.2024	9:49:05	< 4	< 0,0004	BL	не более 0,1
		Pb	10.03.2024	9:49:05	225 ± 16	0,0225 ± 0,0016	BL	не более 0,1
		Cr(общий)	10.03.2024	9:49:05	< 16	< 0,0016	BL	не более 0,1
		Br(общий)	10.03.2024	9:49:05	< 25	< 0,0025	BL	не более 0,1
981.	Черный многокомпонентный элемент	Cd	10.03.2024	9:49:40	24 ± 5	0,0024 ± 0,0005	BL	не более 0,01
		Hg	10.03.2024	9:49:40	< 4	< 0,0004	BL	не более 0,1
		Pb	10.03.2024	9:49:40	< 14	< 0,0014	BL	не более 0,1
		Cr(общий)	10.03.2024	9:49:40	< 16	< 0,0016	BL	не более 0,1
		Br(общий)	10.03.2024	9:49:40	< 25	< 0,0025	BL	не более 0,1
982.	Серебристая металлическая подложка	Cd	10.03.2024	9:50:26	45 ± 11	0,0045 ± 0,0011	BL	не более 0,01
		Hg	10.03.2024	9:50:26	< 4	< 0,0004	BL	не более 0,1
		Pb	10.03.2024	9:50:26	408 ± 58	0,0408 ± 0,0058	BL	не более 0,1
		Cr(общий)	10.03.2024	9:50:26	< 16	< 0,0016	BL	не более 0,1
		Br(общий)	10.03.2024	9:50:26	< 25	< 0,0025	BL	не более 0,1
983.	Серебристый металлический вывод	Cd	10.03.2024	9:51:02	< 3	< 0,0003	BL	не более 0,01
		Hg	10.03.2024	9:51:02	< 4	< 0,0004	BL	не более 0,1
		Pb	10.03.2024	9:51:02	58 ± 7	0,0058 ± 0,0007	BL	не более 0,1
		Cr(общий)	10.03.2024	9:51:02	< 16	< 0,0016	BL	не более 0,1
		Br(общий)	10.03.2024	9:51:02	< 25	< 0,0025	BL	не более 0,1

№ фрагмента	Наименование фрагмента образца	Наименование химического элемента	Дата	Время	Результат рентгено-флуоресцентной спектрометрии ГОСТ ИЕС 62321-3-1-2016		Вывод	Норма по ТР ЕАЭС 037/2016 % весовых
					мг/кг (ppm)	% весовых		
984.	Желтый многокомпонентный SMD конденсатор	Cd	10.03.2024	9:51:37	< 3	< 0,0003	BL	не более 0,01
		Hg	10.03.2024	9:51:37	< 4	< 0,0004	BL	не более 0,1
		Pb	10.03.2024	9:51:37	< 14	< 0,0014	BL	не более 0,1
		Cr(общий)	10.03.2024	9:51:37	< 16	< 0,0016	BL	не более 0,1
		Br(общий)	10.03.2024	9:51:37	< 25	< 0,0025	BL	не более 0,1
985.	Серебристый металлический вывод	Cd	10.03.2024	9:52:36	< 3	< 0,0003	BL	не более 0,01
		Hg	10.03.2024	9:52:36	11 ± 3	0,0011 ± 0,0003	BL	не более 0,1
		Pb	10.03.2024	9:52:36	< 14	< 0,0014	BL	не более 0,1
		Cr(общий)	10.03.2024	9:52:36	51 ± 14	0,0051 ± 0,0014	BL	не более 0,1
		Br(общий)	10.03.2024	9:52:36	< 25	< 0,0025	BL	не более 0,1
986.	Серебристый металлический припой	Cd	10.03.2024	9:53:13	< 3	< 0,0003	BL	не более 0,01
		Hg	10.03.2024	9:53:13	< 4	< 0,0004	BL	не более 0,1
		Pb	10.03.2024	9:53:13	< 14	< 0,0014	BL	не более 0,1
		Cr(общий)	10.03.2024	9:53:13	< 16	< 0,0016	BL	не более 0,1
		Br(общий)	10.03.2024	9:53:13	< 25	< 0,0025	BL	не более 0,1
987.	Зеленая многокомпонентная печатная плата	Cd	10.03.2024	10:08:37	< 3	< 0,0003	BL	не более 0,01
		Hg	10.03.2024	10:08:37	< 4	< 0,0004	BL	не более 0,1
		Pb	10.03.2024	10:08:37	262 ± 17	0,0262 ± 0,0017	BL	не более 0,1
		Cr(общий)	10.03.2024	10:08:37	< 16	< 0,0016	BL	не более 0,1
		Br(общий)	10.03.2024	10:08:37	< 25	< 0,0025	BL	не более 0,1
988.	Белый полимерный корпус разъема	Cd	10.03.2024	10:09:51	< 3	< 0,0003	BL	не более 0,01
		Hg	10.03.2024	10:09:51	< 4	< 0,0004	BL	не более 0,1
		Pb	10.03.2024	10:09:51	< 14	< 0,0014	BL	не более 0,1
		Cr(общий)	10.03.2024	10:09:51	< 16	< 0,0016	BL	не более 0,1
		Br(общий)	10.03.2024	10:09:51	< 25	< 0,0025	BL	не более 0,1
989.	Желтый металлический контакт	Cd	10.03.2024	10:10:48	26 ± 6	0,0026 ± 0,0006	BL	не более 0,01
		Hg	10.03.2024	10:10:48	< 4	< 0,0004	BL	не более 0,1
		Pb	10.03.2024	10:10:48	246 ± 74	0,0246 ± 0,0074	BL	не более 0,1
		Cr(общий)	10.03.2024	10:10:48	< 16	< 0,0016	BL	не более 0,1
		Br(общий)	10.03.2024	10:10:48	< 25	< 0,0025	BL	не более 0,1

№ фрагмента	Наименование фрагмента образца	Наименование химического элемента	Дата	Время	Результат рентгено-флуоресцентной спектрометрии ГОСТ ИЕС 62321-3-1-2016		Вывод	Норма по ТР ЕАЭС 037/2016 % весовых
					мг/кг (ppm)	% весовых		
990.	Серебристый металлический вывод	Cd	10.03.2024	10:11:36	< 3	< 0,0003	BL	не более 0,01
		Hg	10.03.2024	10:11:36	< 4	< 0,0004	BL	не более 0,1
		Pb	10.03.2024	10:11:36	395 ± 95	0,0395 ± 0,0095	BL	не более 0,1
		Cr(общий)	10.03.2024	10:11:36	< 16	< 0,0016	BL	не более 0,1
		Br(общий)	10.03.2024	10:11:36	< 25	< 0,0025	BL	не более 0,1
991.	Серый полимерный корпус	Cd	10.03.2024	10:12:46	< 3	< 0,0003	BL	не более 0,01
		Hg	10.03.2024	10:12:46	< 4	< 0,0004	BL	не более 0,1
		Pb	10.03.2024	10:12:46	159 ± 51	0,0159 ± 0,0051	BL	не более 0,1
		Cr(общий)	10.03.2024	10:12:46	< 16	< 0,0016	BL	не более 0,1
		Br(общий)	10.03.2024	10:12:46	< 25	< 0,0025	BL	не более 0,1
992.	Черный ферритовый сердечник	Cd	10.03.2024	10:13:31	< 3	< 0,0003	BL	не более 0,01
		Hg	10.03.2024	10:13:31	< 4	< 0,0004	BL	не более 0,1
		Pb	10.03.2024	10:13:31	< 14	< 0,0014	BL	не более 0,1
		Cr(общий)	10.03.2024	10:13:31	< 16	< 0,0016	BL	не более 0,1
		Br(общий)	10.03.2024	10:13:31	< 25	< 0,0025	BL	не более 0,1
993.	Золотистый металлический проводник	Cd	10.03.2024	10:14:14	< 3	< 0,0003	BL	не более 0,01
		Hg	10.03.2024	10:14:14	< 4	< 0,0004	BL	не более 0,1
		Pb	10.03.2024	10:14:14	99 ± 11	0,0099 ± 0,0011	BL	не более 0,1
		Cr(общий)	10.03.2024	10:14:14	< 16	< 0,0016	BL	не более 0,1
		Br(общий)	10.03.2024	10:14:14	< 25	< 0,0025	BL	не более 0,1
994.	Черный многокомпонентный SMD элемент	Cd	10.03.2024	10:15:02	15 ± 3	0,0015 ± 0,0003	BL	не более 0,01
		Hg	10.03.2024	10:15:02	< 4	< 0,0004	BL	не более 0,1
		Pb	10.03.2024	10:15:02	< 14	< 0,0014	BL	не более 0,1
		Cr(общий)	10.03.2024	10:15:02	< 16	< 0,0016	BL	не более 0,1
		Br(общий)	10.03.2024	10:15:02	< 25	< 0,0025	BL	не более 0,1
995.	Серебристый металлический вывод	Cd	10.03.2024	10:15:39	< 3	< 0,0003	BL	не более 0,01
		Hg	10.03.2024	10:15:39	< 4	< 0,0004	BL	не более 0,1
		Pb	10.03.2024	10:15:39	23 ± 5	0,0023 ± 0,0005	BL	не более 0,1
		Cr(общий)	10.03.2024	10:15:39	< 16	< 0,0016	BL	не более 0,1
		Br(общий)	10.03.2024	10:15:39	< 25	< 0,0025	BL	не более 0,1

№ фрагмента	Наименование фрагмента образца	Наименование химического элемента	Дата	Время	Результат рентгено-флуоресцентной спектрометрии ГОСТ ИЕС 62321-3-1-2016		Вывод	Норма по ТР ЕАЭС 037/2016 % весовых
					мг/кг (ppm)	% весовых		
996.	Черный полимерный корпус разъема	Cd	10.03.2024	10:15:59	< 3	< 0,0003	BL	не более 0,01
		Hg	10.03.2024	10:15:59	< 4	< 0,0004	BL	не более 0,1
		Pb	10.03.2024	10:15:59	484 ± 117	0,0484 ± 0,0117	BL	не более 0,1
		Cr(общий)	10.03.2024	10:15:59	< 16	< 0,0016	BL	не более 0,1
		Br(общий)	10.03.2024	10:15:59	< 25	< 0,0025	BL	не более 0,1
997.	Серебристый металлический контактный штырь	Cd	10.03.2024	10:16:44	< 3	< 0,0003	BL	не более 0,01
		Hg	10.03.2024	10:16:44	< 4	< 0,0004	BL	не более 0,1
		Pb	10.03.2024	10:16:44	< 14	< 0,0014	BL	не более 0,1
		Cr(общий)	10.03.2024	10:16:44	< 16	< 0,0016	BL	не более 0,1
		Br(общий)	10.03.2024	10:16:44	< 25	< 0,0025	BL	не более 0,1
998.	Серебристый металлический вывод	Cd	10.03.2024	10:17:19	11 ± 3	0,0011 ± 0,0003	BL	не более 0,01
		Hg	10.03.2024	10:17:19	< 4	< 0,0004	BL	не более 0,1
		Pb	10.03.2024	10:17:19	368 ± 86	0,0368 ± 0,0086	BL	не более 0,1
		Cr(общий)	10.03.2024	10:17:19	< 16	< 0,0016	BL	не более 0,1
		Br(общий)	10.03.2024	10:17:19	< 25	< 0,0025	BL	не более 0,1
999.	Белый полимерный корпус	Cd	10.03.2024	10:17:56	55 ± 12	0,0055 ± 0,0012	BL	не более 0,01
		Hg	10.03.2024	10:17:56	< 4	< 0,0004	BL	не более 0,1
		Pb	10.03.2024	10:17:56	54 ± 7	0,0054 ± 0,0007	BL	не более 0,1
		Cr(общий)	10.03.2024	10:17:56	< 16	< 0,0016	BL	не более 0,1
		Br(общий)	10.03.2024	10:17:56	< 25	< 0,0025	BL	не более 0,1
1000.	Белая полимерная крышка	Cd	10.03.2024	10:18:39	< 3	< 0,0003	BL	не более 0,01
		Hg	10.03.2024	10:18:39	< 4	< 0,0004	BL	не более 0,1
		Pb	10.03.2024	10:18:39	177 ± 46	0,0177 ± 0,0046	BL	не более 0,1
		Cr(общий)	10.03.2024	10:18:39	< 16	< 0,0016	BL	не более 0,1
		Br(общий)	10.03.2024	10:18:39	< 25	< 0,0025	BL	не более 0,1
1001.	Белая полимерная самоклеящаяся информационная этикетка	Cd	10.03.2024	10:19:15	50 ± 12	0,0050 ± 0,0012	BL	не более 0,01
		Hg	10.03.2024	10:19:15	< 4	< 0,0004	BL	не более 0,1
		Pb	10.03.2024	10:19:15	< 14	< 0,0014	BL	не более 0,1
		Cr(общий)	10.03.2024	10:19:15	< 16	< 0,0016	BL	не более 0,1
		Br(общий)	10.03.2024	10:19:15	< 25	< 0,0025	BL	не более 0,1

№ фрагмента	Наименование фрагмента образца	Наименование химического элемента	Дата	Время	Результат рентгено-флуоресцентной спектрометрии ГОСТ ИЕС 62321-3-1-2016		Вывод	Норма по ТР ЕАЭС 037/2016 % весовых
					мг/кг (ppm)	% весовых		
1002.	Золотистый многокомпонентный стабилитрон	Cd	10.03.2024	10:19:48	< 3	< 0,0003	BL	не более 0,01
		Hg	10.03.2024	10:19:48	< 4	< 0,0004	BL	не более 0,1
		Pb	10.03.2024	10:19:48	< 14	< 0,0014	BL	не более 0,1
		Cr(общий)	10.03.2024	10:19:48	< 16	< 0,0016	BL	не более 0,1
		Br(общий)	10.03.2024	10:19:48	< 25	< 0,0025	BL	не более 0,1
1003.	Серебристый металлический вывод	Cd	10.03.2024	10:20:32	< 3	< 0,0003	BL	не более 0,01
		Hg	10.03.2024	10:20:32	< 4	< 0,0004	BL	не более 0,1
		Pb	10.03.2024	10:20:32	< 14	< 0,0014	BL	не более 0,1
		Cr(общий)	10.03.2024	10:20:32	< 16	< 0,0016	BL	не более 0,1
		Br(общий)	10.03.2024	10:20:32	< 25	< 0,0025	BL	не более 0,1
1004.	Серебристый многокомпонентный кварцевый генератор частот	Cd	10.03.2024	10:21:03	< 3	< 0,0003	BL	не более 0,01
		Hg	10.03.2024	10:21:03	< 4	< 0,0004	BL	не более 0,1
		Pb	10.03.2024	10:21:03	< 14	< 0,0014	BL	не более 0,1
		Cr(общий)	10.03.2024	10:21:03	< 16	< 0,0016	BL	не более 0,1
		Br(общий)	10.03.2024	10:21:03	< 25	< 0,0025	BL	не более 0,1
1005.	Серебристый металлический вывод	Cd	10.03.2024	10:21:38	< 3	< 0,0003	BL	не более 0,01
		Hg	10.03.2024	10:21:38	< 4	< 0,0004	BL	не более 0,1
		Pb	10.03.2024	10:21:38	< 14	< 0,0014	BL	не более 0,1
		Cr(общий)	10.03.2024	10:21:38	57 ± 16	0,0057 ± 0,0016	BL	не более 0,1
		Br(общий)	10.03.2024	10:21:38	< 25	< 0,0025	BL	не более 0,1
1006.	Черный многокомпонентный элемент	Cd	10.03.2024	10:22:22	< 3	< 0,0003	BL	не более 0,01
		Hg	10.03.2024	10:22:22	< 4	< 0,0004	BL	не более 0,1
		Pb	10.03.2024	10:22:22	169 ± 48	0,0169 ± 0,0048	BL	не более 0,1
		Cr(общий)	10.03.2024	10:22:22	< 16	< 0,0016	BL	не более 0,1
		Br(общий)	10.03.2024	10:22:22	< 25	< 0,0025	BL	не более 0,1
1007.	Серебристый металлический вывод	Cd	10.03.2024	10:22:59	< 3	< 0,0003	BL	не более 0,01
		Hg	10.03.2024	10:22:59	< 4	< 0,0004	BL	не более 0,1
		Pb	10.03.2024	10:22:59	97 ± 19	0,0097 ± 0,0019	BL	не более 0,1
		Cr(общий)	10.03.2024	10:22:59	< 16	< 0,0016	BL	не более 0,1
		Br(общий)	10.03.2024	10:22:59	< 25	< 0,0025	BL	не более 0,1

№ фрагмента	Наименование фрагмента образца	Наименование химического элемента	Дата	Время	Результат рентгено-флуоресцентной спектрометрии ГОСТ ИЕС 62321-3-1-2016		Вывод	Норма по ТР ЕАЭС 037/2016 % весовых
					мг/кг (ppm)	% весовых		
1008.	Черный многокомпонентный элемент	Cd	10.03.2024	10:23:29	< 3	< 0,0003	BL	не более 0,01
		Hg	10.03.2024	10:23:29	< 4	< 0,0004	BL	не более 0,1
		Pb	10.03.2024	10:23:29	< 14	< 0,0014	BL	не более 0,1
		Cr(общий)	10.03.2024	10:23:29	< 16	< 0,0016	BL	не более 0,1
		Br(общий)	10.03.2024	10:23:29	< 25	< 0,0025	BL	не более 0,1
1009.	Серебристый металлический вывод	Cd	10.03.2024	10:24:03	< 3	< 0,0003	BL	не более 0,01
		Hg	10.03.2024	10:24:03	< 4	< 0,0004	BL	не более 0,1
		Pb	10.03.2024	10:24:03	< 14	< 0,0014	BL	не более 0,1
		Cr(общий)	10.03.2024	10:24:03	< 16	< 0,0016	BL	не более 0,1
		Br(общий)	10.03.2024	10:24:03	< 25	< 0,0025	BL	не более 0,1
1010.	Зеленый многокомпонентный светодиод	Cd	10.03.2024	10:24:41	< 3	< 0,0003	BL	не более 0,01
		Hg	10.03.2024	10:24:41	< 4	< 0,0004	BL	не более 0,1
		Pb	10.03.2024	10:24:41	< 14	< 0,0014	BL	не более 0,1
		Cr(общий)	10.03.2024	10:24:41	< 16	< 0,0016	BL	не более 0,1
		Br(общий)	10.03.2024	10:24:41	< 25	< 0,0025	BL	не более 0,1
1011.	Серебристый металлический вывод	Cd	10.03.2024	10:25:13	< 3	< 0,0003	BL	не более 0,01
		Hg	10.03.2024	10:25:13	< 4	< 0,0004	BL	не более 0,1
		Pb	10.03.2024	10:25:13	< 14	< 0,0014	BL	не более 0,1
		Cr(общий)	10.03.2024	10:25:13	< 16	< 0,0016	BL	не более 0,1
		Br(общий)	10.03.2024	10:25:13	< 25	< 0,0025	BL	не более 0,1
1012.	Желтый многокомпонентный SMD конденсатор	Cd	10.03.2024	10:26:20	< 3	< 0,0003	BL	не более 0,01
		Hg	10.03.2024	10:26:20	< 4	< 0,0004	BL	не более 0,1
		Pb	10.03.2024	10:26:20	318 ± 56	0,0318 ± 0,0056	BL	не более 0,1
		Cr(общий)	10.03.2024	10:26:20	< 16	< 0,0016	BL	не более 0,1
		Br(общий)	10.03.2024	10:26:20	< 25	< 0,0025	BL	не более 0,1
1013.	Серебристый металлический вывод	Cd	10.03.2024	10:26:54	< 3	< 0,0003	BL	не более 0,01
		Hg	10.03.2024	10:26:54	< 4	< 0,0004	BL	не более 0,1
		Pb	10.03.2024	10:26:54	< 14	< 0,0014	BL	не более 0,1
		Cr(общий)	10.03.2024	10:26:54	< 16	< 0,0016	BL	не более 0,1
		Br(общий)	10.03.2024	10:26:54	< 25	< 0,0025	BL	не более 0,1

№ фрагмента	Наименование фрагмента образца	Наименование химического элемента	Дата	Время	Результат рентгено-флуоресцентной спектрометрии ГОСТ ИЕС 62321-3-1-2016		Вывод	Норма по ТР ЕАЭС 037/2016 % весовых
					мг/кг (ppm)	% весовых		
1014.	Черный многокомпонентный элемент	Cd	10.03.2024	10:27:56	< 3	< 0,0003	BL	не более 0,01
		Hg	10.03.2024	10:27:56	23 ± 4	0,0023 ± 0,0004	BL	не более 0,1
		Pb	10.03.2024	10:27:56	< 14	< 0,0014	BL	не более 0,1
		Cr(общий)	10.03.2024	10:27:56	< 16	< 0,0016	BL	не более 0,1
		Br(общий)	10.03.2024	10:27:56	< 25	< 0,0025	BL	не более 0,1
1015.	Серебристый металлический вывод	Cd	10.03.2024	10:28:36	< 3	< 0,0003	BL	не более 0,01
		Hg	10.03.2024	10:28:36	< 4	< 0,0004	BL	не более 0,1
		Pb	10.03.2024	10:28:36	< 14	< 0,0014	BL	не более 0,1
		Cr(общий)	10.03.2024	10:28:36	< 16	< 0,0016	BL	не более 0,1
		Br(общий)	10.03.2024	10:28:36	< 25	< 0,0025	BL	не более 0,1
1016.	Черный многокомпонентный элемент	Cd	10.03.2024	10:29:06	< 3	< 0,0003	BL	не более 0,01
		Hg	10.03.2024	10:29:06	< 4	< 0,0004	BL	не более 0,1
		Pb	10.03.2024	10:29:06	< 14	< 0,0014	BL	не более 0,1
		Cr(общий)	10.03.2024	10:29:06	< 16	< 0,0016	BL	не более 0,1
		Br(общий)	10.03.2024	10:29:06	< 25	< 0,0025	BL	не более 0,1
1017.	Серебристый металлический вывод	Cd	10.03.2024	10:29:38	< 3	< 0,0003	BL	не более 0,01
		Hg	10.03.2024	10:29:38	21 ± 3	0,0021 ± 0,0003	BL	не более 0,1
		Pb	10.03.2024	10:29:38	< 14	< 0,0014	BL	не более 0,1
		Cr(общий)	10.03.2024	10:29:38	< 16	< 0,0016	BL	не более 0,1
		Br(общий)	10.03.2024	10:29:38	< 25	< 0,0025	BL	не более 0,1
1018.	Белый многокомпонентный SMD светодиод	Cd	10.03.2024	10:30:13	< 3	< 0,0003	BL	не более 0,01
		Hg	10.03.2024	10:30:13	< 4	< 0,0004	BL	не более 0,1
		Pb	10.03.2024	10:30:13	< 14	< 0,0014	BL	не более 0,1
		Cr(общий)	10.03.2024	10:30:13	< 16	< 0,0016	BL	не более 0,1
		Br(общий)	10.03.2024	10:30:13	< 25	< 0,0025	BL	не более 0,1
1019.	Серебристый металлический вывод	Cd	10.03.2024	10:30:56	< 3	< 0,0003	BL	не более 0,01
		Hg	10.03.2024	10:30:56	< 4	< 0,0004	BL	не более 0,1
		Pb	10.03.2024	10:30:56	< 14	< 0,0014	BL	не более 0,1
		Cr(общий)	10.03.2024	10:30:56	< 16	< 0,0016	BL	не более 0,1
		Br(общий)	10.03.2024	10:30:56	< 25	< 0,0025	BL	не более 0,1

№ фрагмента	Наименование фрагмента образца	Наименование химического элемента	Дата	Время	Результат рентгено-флуоресцентной спектрометрии ГОСТ ИЕС 62321-3-1-2016		Вывод	Норма по ТР ЕАЭС 037/2016 % весовых
					мг/кг (ppm)	% весовых		
1020.	Черный многокомпонентный элемент	Cd	10.03.2024	10:31:44	36 ± 8	0,0036 ± 0,0008	BL	не более 0,01
		Hg	10.03.2024	10:31:44	< 4	< 0,0004	BL	не более 0,1
		Pb	10.03.2024	10:31:44	< 14	< 0,0014	BL	не более 0,1
		Cr(общий)	10.03.2024	10:31:44	< 16	< 0,0016	BL	не более 0,1
		Br(общий)	10.03.2024	10:31:44	< 25	< 0,0025	BL	не более 0,1
1021.	Серебристый металлический вывод	Cd	10.03.2024	10:32:17	< 3	< 0,0003	BL	не более 0,01
		Hg	10.03.2024	10:32:17	< 4	< 0,0004	BL	не более 0,1
		Pb	10.03.2024	10:32:17	< 14	< 0,0014	BL	не более 0,1
		Cr(общий)	10.03.2024	10:32:17	< 16	< 0,0016	BL	не более 0,1
		Br(общий)	10.03.2024	10:32:17	< 25	< 0,0025	BL	не более 0,1
1022.	Белый полимерный корпус разъема	Cd	10.03.2024	10:32:56	< 3	< 0,0003	BL	не более 0,01
		Hg	10.03.2024	10:32:56	< 4	< 0,0004	BL	не более 0,1
		Pb	10.03.2024	10:32:56	241 ± 76	0,0241 ± 0,0076	BL	не более 0,1
		Cr(общий)	10.03.2024	10:32:56	< 16	< 0,0016	BL	не более 0,1
		Br(общий)	10.03.2024	10:32:56	< 25	< 0,0025	BL	не более 0,1
1023.	Серебристый металлический контакт	Cd	10.03.2024	10:33:44	< 3	< 0,0003	BL	не более 0,01
		Hg	10.03.2024	10:33:44	< 4	< 0,0004	BL	не более 0,1
		Pb	10.03.2024	10:33:44	36 ± 9	0,0036 ± 0,0009	BL	не более 0,1
		Cr(общий)	10.03.2024	10:33:44	< 16	< 0,0016	BL	не более 0,1
		Br(общий)	10.03.2024	10:33:44	< 25	< 0,0025	BL	не более 0,1
1024.	Серебристый металлический каркас	Cd	10.03.2024	10:34:19	58 ± 8	0,0058 ± 0,0008	BL	не более 0,01
		Hg	10.03.2024	10:34:19	< 4	< 0,0004	BL	не более 0,1
		Pb	10.03.2024	10:34:19	< 14	< 0,0014	BL	не более 0,1
		Cr(общий)	10.03.2024	10:34:19	< 16	< 0,0016	BL	не более 0,1
		Br(общий)	10.03.2024	10:34:19	< 25	< 0,0025	BL	не более 0,1
1025.	Черный полимерный корпус	Cd	10.03.2024	10:34:57	< 3	< 0,0003	BL	не более 0,01
		Hg	10.03.2024	10:34:57	< 4	< 0,0004	BL	не более 0,1
		Pb	10.03.2024	10:34:57	< 14	< 0,0014	BL	не более 0,1
		Cr(общий)	10.03.2024	10:34:57	< 16	< 0,0016	BL	не более 0,1
		Br(общий)	10.03.2024	10:34:57	< 25	< 0,0025	BL	не более 0,1

№ фрагмента	Наименование фрагмента образца	Наименование химического элемента	Дата	Время	Результат рентгено-флуоресцентной спектрометрии ГОСТ ИЕС 62321-3-1-2016		Вывод	Норма по ТР ЕАЭС 037/2016 % весовых
					мг/кг (ppm)	% весовых		
1026.	Желтый металлический контакт	Cd	10.03.2024	10:35:30	< 3	< 0,0003	BL	не более 0,01
		Hg	10.03.2024	10:35:30	< 4	< 0,0004	BL	не более 0,1
		Pb	10.03.2024	10:35:30	< 14	< 0,0014	BL	не более 0,1
		Cr(общий)	10.03.2024	10:35:30	< 16	< 0,0016	BL	не более 0,1
		Br(общий)	10.03.2024	10:35:30	< 25	< 0,0025	BL	не более 0,1
1027.	Черный полимерный корпус разъема	Cd	10.03.2024	10:35:55	< 3	< 0,0003	BL	не более 0,01
		Hg	10.03.2024	10:35:55	< 4	< 0,0004	BL	не более 0,1
		Pb	10.03.2024	10:35:55	32 ± 4	0,0032 ± 0,0004	BL	не более 0,1
		Cr(общий)	10.03.2024	10:35:55	< 16	< 0,0016	BL	не более 0,1
		Br(общий)	10.03.2024	10:35:55	< 25	< 0,0025	BL	не более 0,1
1028.	Серебристая металлическая накладка	Cd	10.03.2024	10:36:28	23 ± 6	0,0023 ± 0,0006	BL	не более 0,01
		Hg	10.03.2024	10:36:28	< 4	< 0,0004	BL	не более 0,1
		Pb	10.03.2024	10:36:28	< 14	< 0,0014	BL	не более 0,1
		Cr(общий)	10.03.2024	10:36:28	< 16	< 0,0016	BL	не более 0,1
		Br(общий)	10.03.2024	10:36:28	< 25	< 0,0025	BL	не более 0,1
1029.	Серебристый металлический шестигранный винт	Cd	10.03.2024	10:37:20	< 3	< 0,0003	BL	не более 0,01
		Hg	10.03.2024	10:37:20	< 4	< 0,0004	BL	не более 0,1
		Pb	10.03.2024	10:37:20	< 14	< 0,0014	BL	не более 0,1
		Cr(общий)	10.03.2024	10:37:20	< 16	< 0,0016	BL	не более 0,1
		Br(общий)	10.03.2024	10:37:20	< 25	< 0,0025	BL	не более 0,1
1030.	Серебристая металлическая пластина заземления	Cd	10.03.2024	10:38:06	< 3	< 0,0003	BL	не более 0,01
		Hg	10.03.2024	10:38:06	< 4	< 0,0004	BL	не более 0,1
		Pb	10.03.2024	10:38:06	< 14	< 0,0014	BL	не более 0,1
		Cr(общий)	10.03.2024	10:38:06	< 16	< 0,0016	BL	не более 0,1
		Br(общий)	10.03.2024	10:38:06	< 25	< 0,0025	BL	не более 0,1
1031.	Желтый металлический контакт	Cd	10.03.2024	10:39:09	< 3	< 0,0003	BL	не более 0,01
		Hg	10.03.2024	10:39:09	< 4	< 0,0004	BL	не более 0,1
		Pb	10.03.2024	10:39:09	< 14	< 0,0014	BL	не более 0,1
		Cr(общий)	10.03.2024	10:39:09	< 16	< 0,0016	BL	не более 0,1
		Br(общий)	10.03.2024	10:39:09	< 25	< 0,0025	BL	не более 0,1

№ фрагмента	Наименование фрагмента образца	Наименование химического элемента	Дата	Время	Результат рентгено-флуоресцентной спектрометрии ГОСТ ИЕС 62321-3-1-2016		Вывод	Норма по ТР ЕАЭС 037/2016 % весовых
					мг/кг (ppm)	% весовых		
1032.	Серебристый металлический каркас	Cd	10.03.2024	10:40:35	< 3	< 0,0003	BL	не более 0,01
		Hg	10.03.2024	10:40:35	< 4	< 0,0004	BL	не более 0,1
		Pb	10.03.2024	10:40:35	< 14	< 0,0014	BL	не более 0,1
		Cr(общий)	10.03.2024	10:40:35	< 16	< 0,0016	BL	не более 0,1
		Br(общий)	10.03.2024	10:40:35	< 25	< 0,0025	BL	не более 0,1
1033.	Черный полимерный корпус	Cd	10.03.2024	10:41:19	< 3	< 0,0003	BL	не более 0,01
		Hg	10.03.2024	10:41:19	< 4	< 0,0004	BL	не более 0,1
		Pb	10.03.2024	10:41:19	34 ± 8	0,0034 ± 0,0008	BL	не более 0,1
		Cr(общий)	10.03.2024	10:41:19	< 16	< 0,0016	BL	не более 0,1
		Br(общий)	10.03.2024	10:41:19	< 25	< 0,0025	BL	не более 0,1
1034.	Желтый металлический контакт	Cd	10.03.2024	10:42:10	< 3	< 0,0003	BL	не более 0,01
		Hg	10.03.2024	10:42:10	< 4	< 0,0004	BL	не более 0,1
		Pb	10.03.2024	10:42:10	< 14	< 0,0014	BL	не более 0,1
		Cr(общий)	10.03.2024	10:42:10	< 16	< 0,0016	BL	не более 0,1
		Br(общий)	10.03.2024	10:42:10	< 25	< 0,0025	BL	не более 0,1
1035.	Черный полимерный корпус	Cd	10.03.2024	10:42:44	51 ± 7	0,0051 ± 0,0007	BL	не более 0,01
		Hg	10.03.2024	10:42:44	< 4	< 0,0004	BL	не более 0,1
		Pb	10.03.2024	10:42:44	< 14	< 0,0014	BL	не более 0,1
		Cr(общий)	10.03.2024	10:42:44	< 16	< 0,0016	BL	не более 0,1
		Br(общий)	10.03.2024	10:42:44	< 25	< 0,0025	BL	не более 0,1
1036.	Серебристый металлический контакт	Cd	10.03.2024	10:43:22	< 3	< 0,0003	BL	не более 0,01
		Hg	10.03.2024	10:43:22	11 ± 3	0,0011 ± 0,0003	BL	не более 0,1
		Pb	10.03.2024	10:43:22	< 14	< 0,0014	BL	не более 0,1
		Cr(общий)	10.03.2024	10:43:22	< 16	< 0,0016	BL	не более 0,1
		Br(общий)	10.03.2024	10:43:22	< 25	< 0,0025	BL	не более 0,1
1037.	Белый полимерный корпус разъема	Cd	10.03.2024	10:44:05	< 3	< 0,0003	BL	не более 0,01
		Hg	10.03.2024	10:44:05	22 ± 4	0,0022 ± 0,0004	BL	не более 0,1
		Pb	10.03.2024	10:44:05	20 ± 4	0,0020 ± 0,0004	BL	не более 0,1
		Cr(общий)	10.03.2024	10:44:05	76 ± 19	0,0076 ± 0,0019	BL	не более 0,1
		Br(общий)	10.03.2024	10:44:05	< 25	< 0,0025	BL	не более 0,1

№ фрагмента	Наименование фрагмента образца	Наименование химического элемента	Дата	Время	Результат рентгено-флуоресцентной спектрометрии ГОСТ ИЕС 62321-3-1-2016		Вывод	Норма по ТР ЕАЭС 037/2016 % весовых
					мг/кг (ppm)	% весовых		
1038.	Серебристый металлический контакт	Cd	10.03.2024	10:44:57	< 3	< 0,0003	BL	не более 0,01
		Hg	10.03.2024	10:44:57	19 ± 3	0,0019 ± 0,0003	BL	не более 0,1
		Pb	10.03.2024	10:44:57	< 14	< 0,0014	BL	не более 0,1
		Cr(общий)	10.03.2024	10:44:57	< 16	< 0,0016	BL	не более 0,1
		Br(общий)	10.03.2024	10:44:57	< 25	< 0,0025	BL	не более 0,1
1039.	Черная полимерная оболочка конденсатора электролитического	Cd	10.03.2024	10:45:58	< 3	< 0,0003	BL	не более 0,01
		Hg	10.03.2024	10:45:58	< 4	< 0,0004	BL	не более 0,1
		Pb	10.03.2024	10:45:58	< 14	< 0,0014	BL	не более 0,1
		Cr(общий)	10.03.2024	10:45:58	< 16	< 0,0016	BL	не более 0,1
		Br(общий)	10.03.2024	10:45:58	< 25	< 0,0025	BL	не более 0,1
1040.	Серебристый металлический корпус конденсатора электролитического	Cd	10.03.2024	10:46:42	< 3	< 0,0003	BL	не более 0,01
		Hg	10.03.2024	10:46:42	< 4	< 0,0004	BL	не более 0,1
		Pb	10.03.2024	10:46:42	< 14	< 0,0014	BL	не более 0,1
		Cr(общий)	10.03.2024	10:46:42	< 16	< 0,0016	BL	не более 0,1
		Br(общий)	10.03.2024	10:46:42	< 25	< 0,0025	BL	не более 0,1
1041.	Серебристая металлическая пластина конденсатора электролитического	Cd	10.03.2024	10:47:25	< 3	< 0,0003	BL	не более 0,01
		Hg	10.03.2024	10:47:25	< 4	< 0,0004	BL	не более 0,1
		Pb	10.03.2024	10:47:25	< 14	< 0,0014	BL	не более 0,1
		Cr(общий)	10.03.2024	10:47:25	204 ± 148	0,0204 ± 0,0148	BL	не более 0,1
		Br(общий)	10.03.2024	10:47:25	< 25	< 0,0025	BL	не более 0,1
1042.	Серебристая металлическая фольга конденсатора электролитического	Cd	10.03.2024	10:48:05	< 3	< 0,0003	BL	не более 0,01
		Hg	10.03.2024	10:48:05	< 4	< 0,0004	BL	не более 0,1
		Pb	10.03.2024	10:48:05	< 14	< 0,0014	BL	не более 0,1
		Cr(общий)	10.03.2024	10:48:05	< 16	< 0,0016	BL	не более 0,1
		Br(общий)	10.03.2024	10:48:05	< 25	< 0,0025	BL	не более 0,1
1043.	Черная полимерная крышка конденсатора электролитического	Cd	10.03.2024	10:48:30	< 3	< 0,0003	BL	не более 0,01
		Hg	10.03.2024	10:48:30	< 4	< 0,0004	BL	не более 0,1
		Pb	10.03.2024	10:48:30	< 14	< 0,0014	BL	не более 0,1
		Cr(общий)	10.03.2024	10:48:30	< 16	< 0,0016	BL	не более 0,1
		Br(общий)	10.03.2024	10:48:30	< 25	< 0,0025	BL	не более 0,1

№ фрагмента	Наименование фрагмента образца	Наименование химического элемента	Дата	Время	Результат рентгено-флуоресцентной спектрометрии ГОСТ ИЕС 62321-3-1-2016		Вывод	Норма по ТР ЕАЭС 037/2016 % весовых
					мг/кг (ppm)	% весовых		
1044.	Коричневая бумажная изоляция конденсатора электролитического	Cd	10.03.2024	10:49:14	< 3	< 0,0003	BL	не более 0,01
		Hg	10.03.2024	10:49:14	< 4	< 0,0004	BL	не более 0,1
		Pb	10.03.2024	10:49:14	< 14	< 0,0014	BL	не более 0,1
		Cr(общий)	10.03.2024	10:49:14	< 16	< 0,0016	BL	не более 0,1
		Br(общий)	10.03.2024	10:49:14	< 25	< 0,0025	BL	не более 0,1
1045.	Серебристый металлический вывод конденсатора электролитического	Cd	10.03.2024	10:50:18	< 3	< 0,0003	BL	не более 0,01
		Hg	10.03.2024	10:50:18	< 4	< 0,0004	BL	не более 0,1
		Pb	10.03.2024	10:50:18	< 14	< 0,0014	BL	не более 0,1
		Cr(общий)	10.03.2024	10:50:18	< 16	< 0,0016	BL	не более 0,1
		Br(общий)	10.03.2024	10:50:18	< 25	< 0,0025	BL	не более 0,1
1046.	Черный ферритовый корпус катушки индуктивности	Cd	10.03.2024	10:51:52	< 3	< 0,0003	BL	не более 0,01
		Hg	10.03.2024	10:51:52	< 4	< 0,0004	BL	не более 0,1
		Pb	10.03.2024	10:51:52	< 14	< 0,0014	BL	не более 0,1
		Cr(общий)	10.03.2024	10:51:52	< 16	< 0,0016	BL	не более 0,1
		Br(общий)	10.03.2024	10:51:52	< 25	< 0,0025	BL	не более 0,1
1047.	Золотистый металлический проводник	Cd	10.03.2024	10:52:52	45 ± 9	0,0045 ± 0,0009	BL	не более 0,01
		Hg	10.03.2024	10:52:52	103 ± 20	0,0103 ± 0,0020	BL	не более 0,1
		Pb	10.03.2024	10:52:52	< 14	< 0,0014	BL	не более 0,1
		Cr(общий)	10.03.2024	10:52:52	< 16	< 0,0016	BL	не более 0,1
		Br(общий)	10.03.2024	10:52:52	< 25	< 0,0025	BL	не более 0,1
1048.	Серебристый металлический вывод	Cd	10.03.2024	10:53:16	< 3	< 0,0003	BL	не более 0,01
		Hg	10.03.2024	10:53:16	9 ± 3	0,0009 ± 0,0003	BL	не более 0,1
		Pb	10.03.2024	10:53:16	< 14	< 0,0014	BL	не более 0,1
		Cr(общий)	10.03.2024	10:53:16	< 16	< 0,0016	BL	не более 0,1
		Br(общий)	10.03.2024	10:53:16	< 25	< 0,0025	BL	не более 0,1
1049.	Серебристый металлический корпус конденсатора электролитического	Cd	10.03.2024	10:54:18	48 ± 13	0,0048 ± 0,0013	BL	не более 0,01
		Hg	10.03.2024	10:54:18	< 4	< 0,0004	BL	не более 0,1
		Pb	10.03.2024	10:54:18	< 14	< 0,0014	BL	не более 0,1
		Cr(общий)	10.03.2024	10:54:18	< 16	< 0,0016	BL	не более 0,1
		Br(общий)	10.03.2024	10:54:18	< 25	< 0,0025	BL	не более 0,1

№ фрагмента	Наименование фрагмента образца	Наименование химического элемента	Дата	Время	Результат рентгено-флуоресцентной спектрометрии ГОСТ ИЕС 62321-3-1-2016		Вывод	Норма по ТР ЕАЭС 037/2016 % весовых
					мг/кг (ppm)	% весовых		
1050.	Серебристая металлическая пластина конденсатора электролитического	Cd	10.03.2024	10:55:14	< 3	< 0,0003	BL	не более 0,01
		Hg	10.03.2024	10:55:14	< 4	< 0,0004	BL	не более 0,1
		Pb	10.03.2024	10:55:14	< 14	< 0,0014	BL	не более 0,1
		Cr(общий)	10.03.2024	10:55:14	< 16	< 0,0016	BL	не более 0,1
		Br(общий)	10.03.2024	10:55:14	< 25	< 0,0025	BL	не более 0,1
1051.	Серебристая металлическая фольга конденсатора электролитического	Cd	10.03.2024	10:55:59	< 3	< 0,0003	BL	не более 0,01
		Hg	10.03.2024	10:55:59	< 4	< 0,0004	BL	не более 0,1
		Pb	10.03.2024	10:55:59	134 ± 37	0,0134 ± 0,0037	BL	не более 0,1
		Cr(общий)	10.03.2024	10:55:59	< 16	< 0,0016	BL	не более 0,1
		Br(общий)	10.03.2024	10:55:59	< 25	< 0,0025	BL	не более 0,1
1052.	Черная полимерная крышка конденсатора электролитического	Cd	10.03.2024	10:57:00	< 3	< 0,0003	BL	не более 0,01
		Hg	10.03.2024	10:57:00	< 4	< 0,0004	BL	не более 0,1
		Pb	10.03.2024	10:57:00	< 14	< 0,0014	BL	не более 0,1
		Cr(общий)	10.03.2024	10:57:00	158 ± 48	0,0158 ± 0,0048	BL	не более 0,1
		Br(общий)	10.03.2024	10:57:00	< 25	< 0,0025	BL	не более 0,1
1053.	Коричневая бумажная изоляция конденсатора электролитического	Cd	10.03.2024	10:57:47	< 3	< 0,0003	BL	не более 0,01
		Hg	10.03.2024	10:57:47	< 4	< 0,0004	BL	не более 0,1
		Pb	10.03.2024	10:57:47	< 14	< 0,0014	BL	не более 0,1
		Cr(общий)	10.03.2024	10:57:47	423 ± 28	0,0423 ± 0,0028	BL	не более 0,1
		Br(общий)	10.03.2024	10:57:47	< 25	< 0,0025	BL	не более 0,1
1054.	Серебристый металлический вывод конденсатора электролитического	Cd	10.03.2024	10:58:33	< 3	< 0,0003	BL	не более 0,01
		Hg	10.03.2024	10:58:33	< 4	< 0,0004	BL	не более 0,1
		Pb	10.03.2024	10:58:33	< 14	< 0,0014	BL	не более 0,1
		Cr(общий)	10.03.2024	10:58:33	< 16	< 0,0016	BL	не более 0,1
		Br(общий)	10.03.2024	10:58:33	< 25	< 0,0025	BL	не более 0,1
1055.	Черный полимерный корпус разъема	Cd	10.03.2024	10:59:11	< 3	< 0,0003	BL	не более 0,01
		Hg	10.03.2024	10:59:11	< 4	< 0,0004	BL	не более 0,1
		Pb	10.03.2024	10:59:11	< 14	< 0,0014	BL	не более 0,1
		Cr(общий)	10.03.2024	10:59:11	< 16	< 0,0016	BL	не более 0,1
		Br(общий)	10.03.2024	10:59:11	< 25	< 0,0025	BL	не более 0,1

№ фрагмента	Наименование фрагмента образца	Наименование химического элемента	Дата	Время	Результат рентгено-флуоресцентной спектрометрии ГОСТ ИЕС 62321-3-1-2016		Вывод	Норма по ТР ЕАЭС 037/2016 % весовых
					мг/кг (ppm)	% весовых		
1056.	Желтый металлический контакт	Cd	10.03.2024	11:00:09	< 3	< 0,0003	BL	не более 0,01
		Hg	10.03.2024	11:00:09	< 4	< 0,0004	BL	не более 0,1
		Pb	10.03.2024	11:00:09	< 14	< 0,0014	BL	не более 0,1
		Cr(общий)	10.03.2024	11:00:09	< 16	< 0,0016	BL	не более 0,1
		Br(общий)	10.03.2024	11:00:09	< 25	< 0,0025	BL	не более 0,1
1057.	Черный многокомпонентный SMD резистор 221	Cd	10.03.2024	11:00:53	< 3	< 0,0003	BL	не более 0,01
		Hg	10.03.2024	11:00:53	< 4	< 0,0004	BL	не более 0,1
		Pb	10.03.2024	11:00:53	< 14	< 0,0014	BL	не более 0,1
		Cr(общий)	10.03.2024	11:00:53	< 16	< 0,0016	BL	не более 0,1
		Br(общий)	10.03.2024	11:00:53	< 25	< 0,0025	BL	не более 0,1
1058.	Серебристый металлический вывод	Cd	10.03.2024	11:01:54	< 3	< 0,0003	BL	не более 0,01
		Hg	10.03.2024	11:01:54	< 4	< 0,0004	BL	не более 0,1
		Pb	10.03.2024	11:01:54	< 14	< 0,0014	BL	не более 0,1
		Cr(общий)	10.03.2024	11:01:54	< 16	< 0,0016	BL	не более 0,1
		Br(общий)	10.03.2024	11:01:54	< 25	< 0,0025	BL	не более 0,1
1059.	Черный многокомпонентный SMD резистор 68X	Cd	10.03.2024	11:02:42	< 3	< 0,0003	BL	не более 0,01
		Hg	10.03.2024	11:02:42	< 4	< 0,0004	BL	не более 0,1
		Pb	10.03.2024	11:02:42	23 ± 5	0,0023 ± 0,0005	BL	не более 0,1
		Cr(общий)	10.03.2024	11:02:42	< 16	< 0,0016	BL	не более 0,1
		Br(общий)	10.03.2024	11:02:42	< 25	< 0,0025	BL	не более 0,1
1060.	Серебристый металлический вывод	Cd	10.03.2024	11:03:42	< 3	< 0,0003	BL	не более 0,01
		Hg	10.03.2024	11:03:42	13 ± 4	0,0013 ± 0,0004	BL	не более 0,1
		Pb	10.03.2024	11:03:42	< 14	< 0,0014	BL	не более 0,1
		Cr(общий)	10.03.2024	11:03:42	< 16	< 0,0016	BL	не более 0,1
		Br(общий)	10.03.2024	11:03:42	< 25	< 0,0025	BL	не более 0,1
1061.	Черный полимерный корпус переключки	Cd	10.03.2024	11:04:19	< 3	< 0,0003	BL	не более 0,01
		Hg	10.03.2024	11:04:19	< 4	< 0,0004	BL	не более 0,1
		Pb	10.03.2024	11:04:19	< 14	< 0,0014	BL	не более 0,1
		Cr(общий)	10.03.2024	11:04:19	191 ± 30	0,0191 ± 0,0030	BL	не более 0,1
		Br(общий)	10.03.2024	11:04:19	< 25	< 0,0025	BL	не более 0,1

№ фрагмента	Наименование фрагмента образца	Наименование химического элемента	Дата	Время	Результат рентгено-флуоресцентной спектрометрии ГОСТ ИЕС 62321-3-1-2016		Вывод	Норма по ТР ЕАЭС 037/2016 % весовых
					мг/кг (ppm)	% весовых		
1062.	Серебристый металлический контакт	Cd	10.03.2024	11:05:00	< 3	< 0,0003	BL	не более 0,01
		Hg	10.03.2024	11:05:00	< 4	< 0,0004	BL	не более 0,1
		Pb	10.03.2024	11:05:00	< 14	< 0,0014	BL	не более 0,1
		Cr(общий)	10.03.2024	11:05:00	< 16	< 0,0016	BL	не более 0,1
		Br(общий)	10.03.2024	11:05:00	< 25	< 0,0025	BL	не более 0,1
1063.	Черный полимерный корпус разъема	Cd	10.03.2024	11:05:45	< 3	< 0,0003	BL	не более 0,01
		Hg	10.03.2024	11:05:45	< 4	< 0,0004	BL	не более 0,1
		Pb	10.03.2024	11:05:45	< 14	< 0,0014	BL	не более 0,1
		Cr(общий)	10.03.2024	11:05:45	< 16	< 0,0016	BL	не более 0,1
		Br(общий)	10.03.2024	11:05:45	< 25	< 0,0025	BL	не более 0,1
1064.	Серебристый металлический контакт	Cd	10.03.2024	11:06:18	< 3	< 0,0003	BL	не более 0,01
		Hg	10.03.2024	11:06:18	< 4	< 0,0004	BL	не более 0,1
		Pb	10.03.2024	11:06:18	< 14	< 0,0014	BL	не более 0,1
		Cr(общий)	10.03.2024	11:06:18	< 16	< 0,0016	BL	не более 0,1
		Br(общий)	10.03.2024	11:06:18	< 25	< 0,0025	BL	не более 0,1
1065.	Черный многокомпонентный SMD резистор 101	Cd	10.03.2024	11:07:03	< 3	< 0,0003	BL	не более 0,01
		Hg	10.03.2024	11:07:03	< 4	< 0,0004	BL	не более 0,1
		Pb	10.03.2024	11:07:03	< 14	< 0,0014	BL	не более 0,1
		Cr(общий)	10.03.2024	11:07:03	49 ± 15	0,0049 ± 0,0015	BL	не более 0,1
		Br(общий)	10.03.2024	11:07:03	< 25	< 0,0025	BL	не более 0,1
1066.	Серебристый металлический вывод	Cd	10.03.2024	11:07:38	< 3	< 0,0003	BL	не более 0,01
		Hg	10.03.2024	11:07:38	< 4	< 0,0004	BL	не более 0,1
		Pb	10.03.2024	11:07:38	< 14	< 0,0014	BL	не более 0,1
		Cr(общий)	10.03.2024	11:07:38	< 16	< 0,0016	BL	не более 0,1
		Br(общий)	10.03.2024	11:07:38	< 25	< 0,0025	BL	не более 0,1
1067.	Серебристый металлический каркас	Cd	10.03.2024	11:08:10	< 3	< 0,0003	BL	не более 0,01
		Hg	10.03.2024	11:08:10	< 4	< 0,0004	BL	не более 0,1
		Pb	10.03.2024	11:08:10	< 14	< 0,0014	BL	не более 0,1
		Cr(общий)	10.03.2024	11:08:10	41 ± 14	0,0041 ± 0,0014	BL	не более 0,1
		Br(общий)	10.03.2024	11:08:10	< 25	< 0,0025	BL	не более 0,1

№ фрагмента	Наименование фрагмента образца	Наименование химического элемента	Дата	Время	Результат рентгено-флуоресцентной спектрометрии ГОСТ ИЕС 62321-3-1-2016		Вывод	Норма по ТР ЕАЭС 037/2016 % весовых
					мг/кг (ppm)	% весовых		
1068.	Черный полимерный корпус	Cd	10.03.2024	11:08:56	< 3	< 0,0003	BL	не более 0,01
		Hg	10.03.2024	11:08:56	< 4	< 0,0004	BL	не более 0,1
		Pb	10.03.2024	11:08:56	< 14	< 0,0014	BL	не более 0,1
		Cr(общий)	10.03.2024	11:08:56	243 ± 14	0,0243 ± 0,0014	BL	не более 0,1
		Br(общий)	10.03.2024	11:08:56	< 25	< 0,0025	BL	не более 0,1
1069.	Желтый металлический контакт	Cd	10.03.2024	11:09:48	< 3	< 0,0003	BL	не более 0,01
		Hg	10.03.2024	11:09:48	< 4	< 0,0004	BL	не более 0,1
		Pb	10.03.2024	11:09:48	< 14	< 0,0014	BL	не более 0,1
		Cr(общий)	10.03.2024	11:09:48	216 ± 34	0,0216 ± 0,0034	BL	не более 0,1
		Br(общий)	10.03.2024	11:09:48	< 25	< 0,0025	BL	не более 0,1
1070.	Черная металлическая пружина	Cd	10.03.2024	11:10:28	< 3	< 0,0003	BL	не более 0,01
		Hg	10.03.2024	11:10:28	< 4	< 0,0004	BL	не более 0,1
		Pb	10.03.2024	11:10:28	< 14	< 0,0014	BL	не более 0,1
		Cr(общий)	10.03.2024	11:10:28	< 16	< 0,0016	BL	не более 0,1
		Br(общий)	10.03.2024	11:10:28	< 25	< 0,0025	BL	не более 0,1
1071.	Черный многокомпонентный память	Cd	10.03.2024	11:11:10	< 3	< 0,0003	BL	не более 0,01
		Hg	10.03.2024	11:11:10	453 ± 17	0,0453 ± 0,0017	BL	не более 0,1
		Pb	10.03.2024	11:11:10	< 14	< 0,0014	BL	не более 0,1
		Cr(общий)	10.03.2024	11:11:10	409 ± 43	0,0409 ± 0,0043	BL	не более 0,1
		Br(общий)	10.03.2024	11:11:10	< 25	< 0,0025	BL	не более 0,1
1072.	Желтый металлический контакт	Cd	10.03.2024	11:11:40	< 3	< 0,0003	BL	не более 0,01
		Hg	10.03.2024	11:11:40	< 4	< 0,0004	BL	не более 0,1
		Pb	10.03.2024	11:11:40	317 ± 42	0,0317 ± 0,0042	BL	не более 0,1
		Cr(общий)	10.03.2024	11:11:40	< 16	< 0,0016	BL	не более 0,1
		Br(общий)	10.03.2024	11:11:40	< 25	< 0,0025	BL	не более 0,1
1073.	Черный многокомпонентный SMD резистор 102	Cd	10.03.2024	11:12:13	< 3	< 0,0003	BL	не более 0,01
		Hg	10.03.2024	11:12:13	< 4	< 0,0004	BL	не более 0,1
		Pb	10.03.2024	11:12:13	< 14	< 0,0014	BL	не более 0,1
		Cr(общий)	10.03.2024	11:12:13	< 16	< 0,0016	BL	не более 0,1
		Br(общий)	10.03.2024	11:12:13	< 25	< 0,0025	BL	не более 0,1

№ фрагмента	Наименование фрагмента образца	Наименование химического элемента	Дата	Время	Результат рентгено-флуоресцентной спектрометрии ГОСТ ИЕС 62321-3-1-2016		Вывод	Норма по ТР ЕАЭС 037/2016 % весовых
					мг/кг (ppm)	% весовых		
1074.	Серебристый металлический вывод	Cd	10.03.2024	11:13:10	< 3	< 0,0003	BL	не более 0,01
		Hg	10.03.2024	11:13:10	< 4	< 0,0004	BL	не более 0,1
		Pb	10.03.2024	11:13:10	< 14	< 0,0014	BL	не более 0,1
		Cr(общий)	10.03.2024	11:13:10	< 16	< 0,0016	BL	не более 0,1
		Br(общий)	10.03.2024	11:13:10	< 25	< 0,0025	BL	не более 0,1
1075.	Серебристый металлический припой	Cd	10.03.2024	11:14:08	22 ± 5	0,0022 ± 0,0005	BL	не более 0,01
		Hg	10.03.2024	11:14:08	< 4	< 0,0004	BL	не более 0,1
		Pb	10.03.2024	11:14:08	< 14	< 0,0014	BL	не более 0,1
		Cr(общий)	10.03.2024	11:14:08	375 ± 57	0,0375 ± 0,0057	BL	не более 0,1
		Br(общий)	10.03.2024	11:14:08	< 25	< 0,0025	BL	не более 0,1
1076.	Зеленая многокомпонентная печатная плата	Cd	10.03.2024	11:14:42	< 3	< 0,0003	BL	не более 0,01
		Hg	10.03.2024	11:14:42	< 4	< 0,0004	BL	не более 0,1
		Pb	10.03.2024	11:14:42	< 14	< 0,0014	BL	не более 0,1
		Cr(общий)	10.03.2024	11:14:42	< 16	< 0,0016	BL	не более 0,1
		Br(общий)	10.03.2024	11:14:42	< 25	< 0,0025	BL	не более 0,1
1077.	Белый полимерный корпус	Cd	10.03.2024	11:15:13	< 3	< 0,0003	BL	не более 0,01
		Hg	10.03.2024	11:15:13	< 4	< 0,0004	BL	не более 0,1
		Pb	10.03.2024	11:15:13	< 14	< 0,0014	BL	не более 0,1
		Cr(общий)	10.03.2024	11:15:13	< 16	< 0,0016	BL	не более 0,1
		Br(общий)	10.03.2024	11:15:13	< 25	< 0,0025	BL	не более 0,1
1078.	Серебристый металлический магнит	Cd	10.03.2024	11:15:41	< 3	< 0,0003	BL	не более 0,01
		Hg	10.03.2024	11:15:41	< 4	< 0,0004	BL	не более 0,1
		Pb	10.03.2024	11:15:41	< 14	< 0,0014	BL	не более 0,1
		Cr(общий)	10.03.2024	11:15:41	< 16	< 0,0016	BL	не более 0,1
		Br(общий)	10.03.2024	11:15:41	< 25	< 0,0025	BL	не более 0,1
1079.	Белая полимерная самоклеящаяся информационная этикетка	Cd	10.03.2024	11:16:18	< 3	< 0,0003	BL	не более 0,01
		Hg	10.03.2024	11:16:18	< 4	< 0,0004	BL	не более 0,1
		Pb	10.03.2024	11:16:18	< 14	< 0,0014	BL	не более 0,1
		Cr(общий)	10.03.2024	11:16:18	< 16	< 0,0016	BL	не более 0,1
		Br(общий)	10.03.2024	11:16:18	< 25	< 0,0025	BL	не более 0,1

№ фрагмента	Наименование фрагмента образца	Наименование химического элемента	Дата	Время	Результат рентгено-флуоресцентной спектрометрии ГОСТ ИЕС 62321-3-1-2016		Вывод	Норма по ТР ЕАЭС 037/2016 % весовых
					мг/кг (ppm)	% весовых		
1080.	Белая полимерная крышка	Cd	10.03.2024	11:17:14	< 3	< 0,0003	BL	не более 0,01
		Hg	10.03.2024	11:17:14	< 4	< 0,0004	BL	не более 0,1
		Pb	10.03.2024	11:17:14	< 14	< 0,0014	BL	не более 0,1
		Cr(общий)	10.03.2024	11:17:14	46 ± 10	0,0046 ± 0,0010	BL	не более 0,1
		Br(общий)	10.03.2024	11:17:14	< 25	< 0,0025	BL	не более 0,1
1081.	Серебристый металлический винт с полукруглой головкой	Cd	10.03.2024	11:17:50	< 3	< 0,0003	BL	не более 0,01
		Hg	10.03.2024	11:17:50	< 4	< 0,0004	BL	не более 0,1
		Pb	10.03.2024	11:17:50	< 14	< 0,0014	BL	не более 0,1
		Cr(общий)	10.03.2024	11:17:50	< 16	< 0,0016	BL	не более 0,1
		Br(общий)	10.03.2024	11:17:50	< 25	< 0,0025	BL	не более 0,1
1082.	Белая полимерная крышка	Cd	10.03.2024	11:18:13	< 3	< 0,0003	BL	не более 0,01
		Hg	10.03.2024	11:18:13	< 4	< 0,0004	BL	не более 0,1
		Pb	10.03.2024	11:18:13	< 14	< 0,0014	BL	не более 0,1
		Cr(общий)	10.03.2024	11:18:13	< 16	< 0,0016	BL	не более 0,1
		Br(общий)	10.03.2024	11:18:13	< 25	< 0,0025	BL	не более 0,1
1083.	Черный многокомпонентный элемент	Cd	10.03.2024	11:18:50	< 3	< 0,0003	BL	не более 0,01
		Hg	10.03.2024	11:18:50	< 4	< 0,0004	BL	не более 0,1
		Pb	10.03.2024	11:18:50	< 14	< 0,0014	BL	не более 0,1
		Cr(общий)	10.03.2024	11:18:50	< 16	< 0,0016	BL	не более 0,1
		Br(общий)	10.03.2024	11:18:50	< 25	< 0,0025	BL	не более 0,1
1084.	Серебристый металлический вывод	Cd	10.03.2024	11:19:28	< 3	< 0,0003	BL	не более 0,01
		Hg	10.03.2024	11:19:28	< 4	< 0,0004	BL	не более 0,1
		Pb	10.03.2024	11:19:28	< 14	< 0,0014	BL	не более 0,1
		Cr(общий)	10.03.2024	11:19:28	< 16	< 0,0016	BL	не более 0,1
		Br(общий)	10.03.2024	11:19:28	< 25	< 0,0025	BL	не более 0,1
1085.	Черный многокомпонентный элемент	Cd	10.03.2024	11:20:03	66 ± 2	0,0066 ± 0,0002	BL	не более 0,01
		Hg	10.03.2024	11:20:03	< 4	< 0,0004	BL	не более 0,1
		Pb	10.03.2024	11:20:03	< 14	< 0,0014	BL	не более 0,1
		Cr(общий)	10.03.2024	11:20:03	175 ± 37	0,0175 ± 0,0037	BL	не более 0,1
		Br(общий)	10.03.2024	11:20:03	< 25	< 0,0025	BL	не более 0,1

№ фрагмента	Наименование фрагмента образца	Наименование химического элемента	Дата	Время	Результат рентгено-флуоресцентной спектрометрии ГОСТ ИЕС 62321-3-1-2016		Вывод	Норма по ТР ЕАЭС 037/2016 % весовых
					мг/кг (ppm)	% весовых		
1086.	Серебристый металлический вывод	Cd	10.03.2024	11:20:34	< 3	< 0,0003	BL	не более 0,01
		Hg	10.03.2024	11:20:34	< 4	< 0,0004	BL	не более 0,1
		Pb	10.03.2024	11:20:34	199 ± 43	0,0199 ± 0,0043	BL	не более 0,1
		Cr(общий)	10.03.2024	11:20:34	< 16	< 0,0016	BL	не более 0,1
		Br(общий)	10.03.2024	11:20:34	< 25	< 0,0025	BL	не более 0,1
1087.	Черный многокомпонентный элемент	Cd	10.03.2024	11:20:58	< 3	< 0,0003	BL	не более 0,01
		Hg	10.03.2024	11:20:58	< 4	< 0,0004	BL	не более 0,1
		Pb	10.03.2024	11:20:58	< 14	< 0,0014	BL	не более 0,1
		Cr(общий)	10.03.2024	11:20:58	< 16	< 0,0016	BL	не более 0,1
		Br(общий)	10.03.2024	11:20:58	< 25	< 0,0025	BL	не более 0,1
1088.	Серебристый металлический вывод	Cd	10.03.2024	11:21:44	< 3	< 0,0003	BL	не более 0,01
		Hg	10.03.2024	11:21:44	< 4	< 0,0004	BL	не более 0,1
		Pb	10.03.2024	11:21:44	< 14	< 0,0014	BL	не более 0,1
		Cr(общий)	10.03.2024	11:21:44	< 16	< 0,0016	BL	не более 0,1
		Br(общий)	10.03.2024	11:21:44	< 25	< 0,0025	BL	не более 0,1
1089.	Черный многокомпонентный элемент	Cd	10.03.2024	11:22:19	< 3	< 0,0003	BL	не более 0,01
		Hg	10.03.2024	11:22:19	< 4	< 0,0004	BL	не более 0,1
		Pb	10.03.2024	11:22:19	< 14	< 0,0014	BL	не более 0,1
		Cr(общий)	10.03.2024	11:22:19	< 16	< 0,0016	BL	не более 0,1
		Br(общий)	10.03.2024	11:22:19	< 25	< 0,0025	BL	не более 0,1
1090.	Серебристый металлический вывод	Cd	10.03.2024	11:23:06	< 3	< 0,0003	BL	не более 0,01
		Hg	10.03.2024	11:23:06	< 4	< 0,0004	BL	не более 0,1
		Pb	10.03.2024	11:23:06	< 14	< 0,0014	BL	не более 0,1
		Cr(общий)	10.03.2024	11:23:06	< 16	< 0,0016	BL	не более 0,1
		Br(общий)	10.03.2024	11:23:06	< 25	< 0,0025	BL	не более 0,1
1091.	Черный многокомпонентный элемент	Cd	10.03.2024	11:23:42	45 ± 8	0,0045 ± 0,0008	BL	не более 0,01
		Hg	10.03.2024	11:23:42	< 4	< 0,0004	BL	не более 0,1
		Pb	10.03.2024	11:23:42	11 ± 3	0,0011 ± 0,0003	BL	не более 0,1
		Cr(общий)	10.03.2024	11:23:42	< 16	< 0,0016	BL	не более 0,1
		Br(общий)	10.03.2024	11:23:42	< 25	< 0,0025	BL	не более 0,1

№ фрагмента	Наименование фрагмента образца	Наименование химического элемента	Дата	Время	Результат рентгено-флуоресцентной спектрометрии ГОСТ ИЕС 62321-3-1-2016		Вывод	Норма по ТР ЕАЭС 037/2016 % весовых
					мг/кг (ppm)	% весовых		
1092.	Серебристый металлический вывод	Cd	10.03.2024	11:24:09	< 3	< 0,0003	BL	не более 0,01
		Hg	10.03.2024	11:24:09	< 4	< 0,0004	BL	не более 0,1
		Pb	10.03.2024	11:24:09	< 14	< 0,0014	BL	не более 0,1
		Cr(общий)	10.03.2024	11:24:09	51 ± 11	0,0051 ± 0,0011	BL	не более 0,1
		Br(общий)	10.03.2024	11:24:09	< 25	< 0,0025	BL	не более 0,1
1093.	Серебристый многокомпонентный кварцевый генератор частот	Cd	10.03.2024	11:25:04	< 3	< 0,0003	BL	не более 0,01
		Hg	10.03.2024	11:25:04	11 ± 3	0,0011 ± 0,0003	BL	не более 0,1
		Pb	10.03.2024	11:25:04	< 14	< 0,0014	BL	не более 0,1
		Cr(общий)	10.03.2024	11:25:04	< 16	< 0,0016	BL	не более 0,1
		Br(общий)	10.03.2024	11:25:04	< 25	< 0,0025	BL	не более 0,1
1094.	Серебристый металлический вывод	Cd	10.03.2024	11:25:42	< 3	< 0,0003	BL	не более 0,01
		Hg	10.03.2024	11:25:42	< 4	< 0,0004	BL	не более 0,1
		Pb	10.03.2024	11:25:42	< 14	< 0,0014	BL	не более 0,1
		Cr(общий)	10.03.2024	11:25:42	< 16	< 0,0016	BL	не более 0,1
		Br(общий)	10.03.2024	11:25:42	< 25	< 0,0025	BL	не более 0,1
1095.	Желтый многокомпонентный SMD конденсатор	Cd	10.03.2024	11:26:28	< 3	< 0,0003	BL	не более 0,01
		Hg	10.03.2024	11:26:28	< 4	< 0,0004	BL	не более 0,1
		Pb	10.03.2024	11:26:28	< 14	< 0,0014	BL	не более 0,1
		Cr(общий)	10.03.2024	11:26:28	< 16	< 0,0016	BL	не более 0,1
		Br(общий)	10.03.2024	11:26:28	< 25	< 0,0025	BL	не более 0,1
1096.	Серебристый металлический вывод	Cd	10.03.2024	11:26:46	< 3	< 0,0003	BL	не более 0,01
		Hg	10.03.2024	11:26:46	< 4	< 0,0004	BL	не более 0,1
		Pb	10.03.2024	11:26:46	< 14	< 0,0014	BL	не более 0,1
		Cr(общий)	10.03.2024	11:26:46	< 16	< 0,0016	BL	не более 0,1
		Br(общий)	10.03.2024	11:26:46	< 25	< 0,0025	BL	не более 0,1
1097.	Серый многокомпонентный элемент	Cd	10.03.2024	11:27:20	50 ± 6	0,0050 ± 0,0006	BL	не более 0,01
		Hg	10.03.2024	11:27:20	< 4	< 0,0004	BL	не более 0,1
		Pb	10.03.2024	11:27:20	< 14	< 0,0014	BL	не более 0,1
		Cr(общий)	10.03.2024	11:27:20	< 16	< 0,0016	BL	не более 0,1
		Br(общий)	10.03.2024	11:27:20	< 25	< 0,0025	BL	не более 0,1

№ фрагмента	Наименование фрагмента образца	Наименование химического элемента	Дата	Время	Результат рентгено-флуоресцентной спектрометрии ГОСТ ИЕС 62321-3-1-2016		Вывод	Норма по ТР ЕАЭС 037/2016 % весовых
					мг/кг (ppm)	% весовых		
1098.	Серебристый металлический вывод	Cd	10.03.2024	11:28:12	< 3	< 0,0003	BL	не более 0,01
		Hg	10.03.2024	11:28:12	< 4	< 0,0004	BL	не более 0,1
		Pb	10.03.2024	11:28:12	< 14	< 0,0014	BL	не более 0,1
		Cr(общий)	10.03.2024	11:28:12	< 16	< 0,0016	BL	не более 0,1
		Br(общий)	10.03.2024	11:28:12	< 25	< 0,0025	BL	не более 0,1
1099.	Серый многокомпонентный элемент	Cd	10.03.2024	11:28:59	29 ± 4	0,0029 ± 0,0004	BL	не более 0,01
		Hg	10.03.2024	11:28:59	< 4	< 0,0004	BL	не более 0,1
		Pb	10.03.2024	11:28:59	< 14	< 0,0014	BL	не более 0,1
		Cr(общий)	10.03.2024	11:28:59	< 16	< 0,0016	BL	не более 0,1
		Br(общий)	10.03.2024	11:28:59	< 25	< 0,0025	BL	не более 0,1
1100.	Серебристый металлический вывод	Cd	10.03.2024	11:29:36	< 3	< 0,0003	BL	не более 0,01
		Hg	10.03.2024	11:29:36	< 4	< 0,0004	BL	не более 0,1
		Pb	10.03.2024	11:29:36	< 14	< 0,0014	BL	не более 0,1
		Cr(общий)	10.03.2024	11:29:36	< 16	< 0,0016	BL	не более 0,1
		Br(общий)	10.03.2024	11:29:36	< 25	< 0,0025	BL	не более 0,1
1101.	Черный многокомпонентный элемент	Cd	10.03.2024	11:30:18	< 3	< 0,0003	BL	не более 0,01
		Hg	10.03.2024	11:30:18	< 4	< 0,0004	BL	не более 0,1
		Pb	10.03.2024	11:30:18	< 14	< 0,0014	BL	не более 0,1
		Cr(общий)	10.03.2024	11:30:18	< 16	< 0,0016	BL	не более 0,1
		Br(общий)	10.03.2024	11:30:18	< 25	< 0,0025	BL	не более 0,1
1102.	Серебристый металлический вывод	Cd	10.03.2024	11:31:01	40 ± 13	0,0040 ± 0,0013	BL	не более 0,01
		Hg	10.03.2024	11:31:01	< 4	< 0,0004	BL	не более 0,1
		Pb	10.03.2024	11:31:01	< 14	< 0,0014	BL	не более 0,1
		Cr(общий)	10.03.2024	11:31:01	107 ± 27	0,0107 ± 0,0027	BL	не более 0,1
		Br(общий)	10.03.2024	11:31:01	< 25	< 0,0025	BL	не более 0,1
1103.	Серый металлический корпус	Cd	10.03.2024	11:31:40	< 3	< 0,0003	BL	не более 0,01
		Hg	10.03.2024	11:31:40	7 ± 2	0,0007 ± 0,0002	BL	не более 0,1
		Pb	10.03.2024	11:31:40	61 ± 4	0,0061 ± 0,0004	BL	не более 0,1
		Cr(общий)	10.03.2024	11:31:40	37 ± 10	0,0037 ± 0,0010	BL	не более 0,1
		Br(общий)	10.03.2024	11:31:40	< 25	< 0,0025	BL	не более 0,1

№ фрагмента	Наименование фрагмента образца	Наименование химического элемента	Дата	Время	Результат рентгено-флуоресцентной спектрометрии ГОСТ ИЕС 62321-3-1-2016		Вывод	Норма по ТР ЕАЭС 037/2016 % весовых
					мг/кг (ppm)	% весовых		
1104.	Серебристый металлический винт с плоской головкой	Cd	10.03.2024	11:32:20	< 3	< 0,0003	BL	не более 0,01
		Hg	10.03.2024	11:32:20	< 4	< 0,0004	BL	не более 0,1
		Pb	10.03.2024	11:32:20	< 14	< 0,0014	BL	не более 0,1
		Cr(общий)	10.03.2024	11:32:20	< 16	< 0,0016	BL	не более 0,1
		Br(общий)	10.03.2024	11:32:20	< 25	< 0,0025	BL	не более 0,1
1105.	Серая металлическая крышка	Cd	10.03.2024	11:33:14	< 3	< 0,0003	BL	не более 0,01
		Hg	10.03.2024	11:33:14	< 4	< 0,0004	BL	не более 0,1
		Pb	10.03.2024	11:33:14	< 14	< 0,0014	BL	не более 0,1
		Cr(общий)	10.03.2024	11:33:14	< 16	< 0,0016	BL	не более 0,1
		Br(общий)	10.03.2024	11:33:14	< 25	< 0,0025	BL	не более 0,1
1106.	Белая полимерная самоклеящаяся информационная этикетка	Cd	10.03.2024	11:33:46	< 3	< 0,0003	BL	не более 0,01
		Hg	10.03.2024	11:33:46	14 ± 4	0,0014 ± 0,0004	BL	не более 0,1
		Pb	10.03.2024	11:33:46	< 14	< 0,0014	BL	не более 0,1
		Cr(общий)	10.03.2024	11:33:46	< 16	< 0,0016	BL	не более 0,1
		Br(общий)	10.03.2024	11:33:46	< 25	< 0,0025	BL	не более 0,1
1107.	Серебристая металлическая пластина	Cd	10.03.2024	11:34:11	< 3	< 0,0003	BL	не более 0,01
		Hg	10.03.2024	11:34:11	< 4	< 0,0004	BL	не более 0,1
		Pb	10.03.2024	11:34:11	< 14	< 0,0014	BL	не более 0,1
		Cr(общий)	10.03.2024	11:34:11	< 16	< 0,0016	BL	не более 0,1
		Br(общий)	10.03.2024	11:34:11	< 25	< 0,0025	BL	не более 0,1
1108.	Серебристая металлическая вставка	Cd	10.03.2024	11:34:45	< 3	< 0,0003	BL	не более 0,01
		Hg	10.03.2024	11:34:45	< 4	< 0,0004	BL	не более 0,1
		Pb	10.03.2024	11:34:45	< 14	< 0,0014	BL	не более 0,1
		Cr(общий)	10.03.2024	11:34:45	< 16	< 0,0016	BL	не более 0,1
		Br(общий)	10.03.2024	11:34:45	< 25	< 0,0025	BL	не более 0,1
1109.	Серебристая металлическая пружина растяжения	Cd	10.03.2024	11:35:13	< 3	< 0,0003	BL	не более 0,01
		Hg	10.03.2024	11:35:13	< 4	< 0,0004	BL	не более 0,1
		Pb	10.03.2024	11:35:13	< 14	< 0,0014	BL	не более 0,1
		Cr(общий)	10.03.2024	11:35:13	< 16	< 0,0016	BL	не более 0,1
		Br(общий)	10.03.2024	11:35:13	< 25	< 0,0025	BL	не более 0,1

№ фрагмента	Наименование фрагмента образца	Наименование химического элемента	Дата	Время	Результат рентгено-флуоресцентной спектрометрии ГОСТ ИЕС 62321-3-1-2016		Вывод	Норма по ТР ЕАЭС 037/2016 % весовых
					мг/кг (ppm)	% весовых		
1110.	Серебристый металлический штифт	Cd	10.03.2024	11:35:59	< 3	< 0,0003	BL	не более 0,01
		Hg	10.03.2024	11:35:59	< 4	< 0,0004	BL	не более 0,1
		Pb	10.03.2024	11:35:59	< 14	< 0,0014	BL	не более 0,1
		Cr(общий)	10.03.2024	11:35:59	< 16	< 0,0016	BL	не более 0,1
		Br(общий)	10.03.2024	11:35:59	< 25	< 0,0025	BL	не более 0,1
1111.	Серебристый металлический магнит	Cd	10.03.2024	11:36:30	< 3	< 0,0003	BL	не более 0,01
		Hg	10.03.2024	11:36:30	< 4	< 0,0004	BL	не более 0,1
		Pb	10.03.2024	11:36:30	< 14	< 0,0014	BL	не более 0,1
		Cr(общий)	10.03.2024	11:36:30	< 16	< 0,0016	BL	не более 0,1
		Br(общий)	10.03.2024	11:36:30	< 25	< 0,0025	BL	не более 0,1
1112.	Белый полимерный корпус	Cd	10.03.2024	11:36:47	< 3	< 0,0003	BL	не более 0,01
		Hg	10.03.2024	11:36:47	< 4	< 0,0004	BL	не более 0,1
		Pb	10.03.2024	11:36:47	< 14	< 0,0014	BL	не более 0,1
		Cr(общий)	10.03.2024	11:36:47	< 16	< 0,0016	BL	не более 0,1
		Br(общий)	10.03.2024	11:36:47	< 25	< 0,0025	BL	не более 0,1
1113.	Серебристая металлическая пластина	Cd	10.03.2024	11:37:24	< 3	< 0,0003	BL	не более 0,01
		Hg	10.03.2024	11:37:24	< 4	< 0,0004	BL	не более 0,1
		Pb	10.03.2024	11:37:24	< 14	< 0,0014	BL	не более 0,1
		Cr(общий)	10.03.2024	11:37:24	< 16	< 0,0016	BL	не более 0,1
		Br(общий)	10.03.2024	11:37:24	< 25	< 0,0025	BL	не более 0,1
1114.	Черная полимерная вставка	Cd	10.03.2024	11:38:01	< 3	< 0,0003	BL	не более 0,01
		Hg	10.03.2024	11:38:01	< 4	< 0,0004	BL	не более 0,1
		Pb	10.03.2024	11:38:01	< 14	< 0,0014	BL	не более 0,1
		Cr(общий)	10.03.2024	11:38:01	< 16	< 0,0016	BL	не более 0,1
		Br(общий)	10.03.2024	11:38:01	< 25	< 0,0025	BL	не более 0,1
1115.	Черная металлическая пластина	Cd	10.03.2024	11:38:29	27 ± 18	0,0027 ± 0,0018	BL	не более 0,01
		Hg	10.03.2024	11:38:29	< 4	< 0,0004	BL	не более 0,1
		Pb	10.03.2024	11:38:29	< 14	< 0,0014	BL	не более 0,1
		Cr(общий)	10.03.2024	11:38:29	238 ± 58	0,0238 ± 0,0058	BL	не более 0,1
		Br(общий)	10.03.2024	11:38:29	< 25	< 0,0025	BL	не более 0,1

№ фрагмента	Наименование фрагмента образца	Наименование химического элемента	Дата	Время	Результат рентгено-флуоресцентной спектрометрии ГОСТ ИЕС 62321-3-1-2016		Вывод	Норма по ТР ЕАЭС 037/2016 % весовых
					мг/кг (ppm)	% весовых		
1116.	Серебристая металлическая пружина	Cd	10.03.2024	11:39:03	< 3	< 0,0003	BL	не более 0,01
		Hg	10.03.2024	11:39:03	< 4	< 0,0004	BL	не более 0,1
		Pb	10.03.2024	11:39:03	< 14	< 0,0014	BL	не более 0,1
		Cr(общий)	10.03.2024	11:39:03	< 16	< 0,0016	BL	не более 0,1
		Br(общий)	10.03.2024	11:39:03	< 25	< 0,0025	BL	не более 0,1
1117.	Серебристая металлическая крышка	Cd	10.03.2024	11:39:45	< 3	< 0,0003	BL	не более 0,01
		Hg	10.03.2024	11:39:45	< 4	< 0,0004	BL	не более 0,1
		Pb	10.03.2024	11:39:45	< 14	< 0,0014	BL	не более 0,1
		Cr(общий)	10.03.2024	11:39:45	< 16	< 0,0016	BL	не более 0,1
		Br(общий)	10.03.2024	11:39:45	< 25	< 0,0025	BL	не более 0,1
1118.	Белый полимерный фильтр	Cd	10.03.2024	11:40:23	< 3	< 0,0003	BL	не более 0,01
		Hg	10.03.2024	11:40:23	< 4	< 0,0004	BL	не более 0,1
		Pb	10.03.2024	11:40:23	< 14	< 0,0014	BL	не более 0,1
		Cr(общий)	10.03.2024	11:40:23	< 16	< 0,0016	BL	не более 0,1
		Br(общий)	10.03.2024	11:40:23	< 25	< 0,0025	BL	не более 0,1
1119.	Желтый металлический каркас	Cd	10.03.2024	11:41:01	< 3	< 0,0003	BL	не более 0,01
		Hg	10.03.2024	11:41:01	< 4	< 0,0004	BL	не более 0,1
		Pb	10.03.2024	11:41:01	260 ± 59	0,0260 ± 0,0059	BL	не более 0,1
		Cr(общий)	10.03.2024	11:41:01	< 16	< 0,0016	BL	не более 0,1
		Br(общий)	10.03.2024	11:41:01	< 25	< 0,0025	BL	не более 0,1
1120.	Черный полимерный корпус тактовой кнопки	Cd	10.03.2024	11:41:52	< 3	< 0,0003	BL	не более 0,01
		Hg	10.03.2024	11:41:52	< 4	< 0,0004	BL	не более 0,1
		Pb	10.03.2024	11:41:52	< 14	< 0,0014	BL	не более 0,1
		Cr(общий)	10.03.2024	11:41:52	449 ± 13	0,0449 ± 0,0013	BL	не более 0,1
		Br(общий)	10.03.2024	11:41:52	< 25	< 0,0025	BL	не более 0,1
1121.	Черный полимерный толкатель	Cd	10.03.2024	11:42:34	< 3	< 0,0003	BL	не более 0,01
		Hg	10.03.2024	11:42:34	< 4	< 0,0004	BL	не более 0,1
		Pb	10.03.2024	11:42:34	< 14	< 0,0014	BL	не более 0,1
		Cr(общий)	10.03.2024	11:42:34	105 ± 74	0,0105 ± 0,0074	BL	не более 0,1
		Br(общий)	10.03.2024	11:42:34	< 25	< 0,0025	BL	не более 0,1

№ фрагмента	Наименование фрагмента образца	Наименование химического элемента	Дата	Время	Результат рентгено-флуоресцентной спектрометрии ГОСТ ИЕС 62321-3-1-2016		Вывод	Норма по ТР ЕАЭС 037/2016 % весовых
					мг/кг (ppm)	% весовых		
1122.	Серебристая металлическая крышка	Cd	10.03.2024	11:43:19	25 ± 6	0,0025 ± 0,0006	BL	не более 0,01
		Hg	10.03.2024	11:43:19	< 4	< 0,0004	BL	не более 0,1
		Pb	10.03.2024	11:43:19	< 14	< 0,0014	BL	не более 0,1
		Cr(общий)	10.03.2024	11:43:19	64 ± 15	0,0064 ± 0,0015	BL	не более 0,1
		Br(общий)	10.03.2024	11:43:19	< 25	< 0,0025	BL	не более 0,1
1123.	Серебристая металлическая контактная пластина	Cd	10.03.2024	11:43:51	< 3	< 0,0003	BL	не более 0,01
		Hg	10.03.2024	11:43:51	< 4	< 0,0004	BL	не более 0,1
		Pb	10.03.2024	11:43:51	121 ± 39	0,0121 ± 0,0039	BL	не более 0,1
		Cr(общий)	10.03.2024	11:43:51	< 16	< 0,0016	BL	не более 0,1
		Br(общий)	10.03.2024	11:43:51	< 25	< 0,0025	BL	не более 0,1
1124.	Серебристый металлический вывод	Cd	10.03.2024	11:44:23	< 3	< 0,0003	BL	не более 0,01
		Hg	10.03.2024	11:44:23	< 4	< 0,0004	BL	не более 0,1
		Pb	10.03.2024	11:44:23	< 14	< 0,0014	BL	не более 0,1
		Cr(общий)	10.03.2024	11:44:23	< 16	< 0,0016	BL	не более 0,1
		Br(общий)	10.03.2024	11:44:23	< 25	< 0,0025	BL	не более 0,1
1125.	Красный полимерный корпус разъема	Cd	10.03.2024	11:44:55	< 3	< 0,0003	BL	не более 0,01
		Hg	10.03.2024	11:44:55	< 4	< 0,0004	BL	не более 0,1
		Pb	10.03.2024	11:44:55	< 14	< 0,0014	BL	не более 0,1
		Cr(общий)	10.03.2024	11:44:55	< 16	< 0,0016	BL	не более 0,1
		Br(общий)	10.03.2024	11:44:55	< 25	< 0,0025	BL	не более 0,1
1126.	Серебристый металлический контакт	Cd	10.03.2024	11:45:30	< 3	< 0,0003	BL	не более 0,01
		Hg	10.03.2024	11:45:30	< 4	< 0,0004	BL	не более 0,1
		Pb	10.03.2024	11:45:30	< 14	< 0,0014	BL	не более 0,1
		Cr(общий)	10.03.2024	11:45:30	< 16	< 0,0016	BL	не более 0,1
		Br(общий)	10.03.2024	11:45:30	< 25	< 0,0025	BL	не более 0,1
1127.	Белая полимерная изоляция	Cd	10.03.2024	11:45:59	< 3	< 0,0003	BL	не более 0,01
		Hg	10.03.2024	11:45:59	< 4	< 0,0004	BL	не более 0,1
		Pb	10.03.2024	11:45:59	< 14	< 0,0014	BL	не более 0,1
		Cr(общий)	10.03.2024	11:45:59	< 16	< 0,0016	BL	не более 0,1
		Br(общий)	10.03.2024	11:45:59	< 25	< 0,0025	BL	не более 0,1

№ фрагмента	Наименование фрагмента образца	Наименование химического элемента	Дата	Время	Результат рентгено-флуоресцентной спектрометрии ГОСТ ИЕС 62321-3-1-2016		Вывод	Норма по ТР ЕАЭС 037/2016 % весовых
					мг/кг (ppm)	% весовых		
1128.	Золотистый металлический проводник	Cd	10.03.2024	11:46:34	< 3	< 0,0003	BL	не более 0,01
		Hg	10.03.2024	11:46:34	< 4	< 0,0004	BL	не более 0,1
		Pb	10.03.2024	11:46:34	< 14	< 0,0014	BL	не более 0,1
		Cr(общий)	10.03.2024	11:46:34	< 16	< 0,0016	BL	не более 0,1
		Br(общий)	10.03.2024	11:46:34	< 25	< 0,0025	BL	не более 0,1
1129.	Белый многокомпонентный светодиод	Cd	10.03.2024	11:47:12	38 ± 15	0,0038 ± 0,0015	BL	не более 0,01
		Hg	10.03.2024	11:47:12	< 4	< 0,0004	BL	не более 0,1
		Pb	10.03.2024	11:47:12	225 ± 21	0,0225 ± 0,0021	BL	не более 0,1
		Cr(общий)	10.03.2024	11:47:12	74 ± 28	0,0074 ± 0,0028	BL	не более 0,1
		Br(общий)	10.03.2024	11:47:12	< 25	< 0,0025	BL	не более 0,1
1130.	Серебристый металлический вывод	Cd	10.03.2024	11:47:55	< 3	< 0,0003	BL	не более 0,01
		Hg	10.03.2024	11:47:55	< 4	< 0,0004	BL	не более 0,1
		Pb	10.03.2024	11:47:55	< 14	< 0,0014	BL	не более 0,1
		Cr(общий)	10.03.2024	11:47:55	< 16	< 0,0016	BL	не более 0,1
		Br(общий)	10.03.2024	11:47:55	< 25	< 0,0025	BL	не более 0,1
1131.	Белый полимерный корпус разъема	Cd	10.03.2024	13:07:08	< 3	< 0,0003	BL	не более 0,01
		Hg	10.03.2024	13:07:08	< 4	< 0,0004	BL	не более 0,1
		Pb	10.03.2024	13:07:08	588 ± 23	0,0588 ± 0,0023	BL	не более 0,1
		Cr(общий)	10.03.2024	13:07:08	< 16	< 0,0016	BL	не более 0,1
		Br(общий)	10.03.2024	13:07:08	< 25	< 0,0025	BL	не более 0,1
1132.	Серебристый металлический контакт	Cd	10.03.2024	13:07:52	< 3	< 0,0003	BL	не более 0,01
		Hg	10.03.2024	13:07:52	< 4	< 0,0004	BL	не более 0,1
		Pb	10.03.2024	13:07:52	< 14	< 0,0014	BL	не более 0,1
		Cr(общий)	10.03.2024	13:07:52	< 16	< 0,0016	BL	не более 0,1
		Br(общий)	10.03.2024	13:07:52	< 25	< 0,0025	BL	не более 0,1
1133.	Желтая многокомпонентная печатная плата	Cd	10.03.2024	13:08:44	< 3	< 0,0003	BL	не более 0,01
		Hg	10.03.2024	13:08:44	< 4	< 0,0004	BL	не более 0,1
		Pb	10.03.2024	13:08:44	374 ± 17	0,0374 ± 0,0017	BL	не более 0,1
		Cr(общий)	10.03.2024	13:08:44	< 16	< 0,0016	BL	не более 0,1
		Br(общий)	10.03.2024	13:08:44	< 25	< 0,0025	BL	не более 0,1

№ фрагмента	Наименование фрагмента образца	Наименование химического элемента	Дата	Время	Результат рентгено-флуоресцентной спектрометрии ГОСТ ИЕС 62321-3-1-2016		Вывод	Норма по ТР ЕАЭС 037/2016 % весовых
					мг/кг (ppm)	% весовых		
1134.	Красный полимерный корпус разъема	Cd	10.03.2024	13:09:29	< 3	< 0,0003	BL	не более 0,01
		Hg	10.03.2024	13:09:29	< 4	< 0,0004	BL	не более 0,1
		Pb	10.03.2024	13:09:29	241 ± 50	0,0241 ± 0,0050	BL	не более 0,1
		Cr(общий)	10.03.2024	13:09:29	< 16	< 0,0016	BL	не более 0,1
		Br(общий)	10.03.2024	13:09:29	< 25	< 0,0025	BL	не более 0,1
1135.	Серебристый металлический контакт	Cd	10.03.2024	13:10:15	< 3	< 0,0003	BL	не более 0,01
		Hg	10.03.2024	13:10:15	< 4	< 0,0004	BL	не более 0,1
		Pb	10.03.2024	13:10:15	400 ± 33	0,0400 ± 0,0033	BL	не более 0,1
		Cr(общий)	10.03.2024	13:10:15	22 ± 3	0,0022 ± 0,0003	BL	не более 0,1
		Br(общий)	10.03.2024	13:10:15	< 25	< 0,0025	BL	не более 0,1
1136.	Серебристая металлическая шайба	Cd	10.03.2024	13:10:55	< 3	< 0,0003	BL	не более 0,01
		Hg	10.03.2024	13:10:55	< 4	< 0,0004	BL	не более 0,1
		Pb	10.03.2024	13:10:55	< 14	< 0,0014	BL	не более 0,1
		Cr(общий)	10.03.2024	13:10:55	< 16	< 0,0016	BL	не более 0,1
		Br(общий)	10.03.2024	13:10:55	< 25	< 0,0025	BL	не более 0,1
1137.	Черный многокомпонентный элемент	Cd	10.03.2024	13:11:41	< 3	< 0,0003	BL	не более 0,01
		Hg	10.03.2024	13:11:41	15 ± 4	0,0015 ± 0,0004	BL	не более 0,1
		Pb	10.03.2024	13:11:41	85 ± 21	0,0085 ± 0,0021	BL	не более 0,1
		Cr(общий)	10.03.2024	13:11:41	< 16	< 0,0016	BL	не более 0,1
		Br(общий)	10.03.2024	13:11:41	31 ± 3	0,0031 ± 0,0003	BL	не более 0,1
1138.	Серебристый металлический вывод	Cd	10.03.2024	13:12:22	< 3	< 0,0003	BL	не более 0,01
		Hg	10.03.2024	13:12:22	< 4	< 0,0004	BL	не более 0,1
		Pb	10.03.2024	13:12:22	< 14	< 0,0014	BL	не более 0,1
		Cr(общий)	10.03.2024	13:12:22	< 16	< 0,0016	BL	не более 0,1
		Br(общий)	10.03.2024	13:12:22	< 25	< 0,0025	BL	не более 0,1
1139.	Черный многокомпонентный SMD резистор 0	Cd	10.03.2024	13:13:06	< 3	< 0,0003	BL	не более 0,01
		Hg	10.03.2024	13:13:06	< 4	< 0,0004	BL	не более 0,1
		Pb	10.03.2024	13:13:06	< 14	< 0,0014	BL	не более 0,1
		Cr(общий)	10.03.2024	13:13:06	< 16	< 0,0016	BL	не более 0,1
		Br(общий)	10.03.2024	13:13:06	< 25	< 0,0025	BL	не более 0,1

№ фрагмента	Наименование фрагмента образца	Наименование химического элемента	Дата	Время	Результат рентгено-флуоресцентной спектрометрии ГОСТ ИЕС 62321-3-1-2016		Вывод	Норма по ТР ЕАЭС 037/2016 % весовых
					мг/кг (ppm)	% весовых		
1140.	Серебристый металлический вывод	Cd	10.03.2024	13:13:50	< 3	< 0,0003	BL	не более 0,01
		Hg	10.03.2024	13:13:50	< 4	< 0,0004	BL	не более 0,1
		Pb	10.03.2024	13:13:50	< 14	< 0,0014	BL	не более 0,1
		Cr(общий)	10.03.2024	13:13:50	< 16	< 0,0016	BL	не более 0,1
		Br(общий)	10.03.2024	13:13:50	< 25	< 0,0025	BL	не более 0,1
1141.	Черный многокомпонентный элемент	Cd	10.03.2024	13:14:26	< 3	< 0,0003	BL	не более 0,01
		Hg	10.03.2024	13:14:26	< 4	< 0,0004	BL	не более 0,1
		Pb	10.03.2024	13:14:26	397 ± 17	0,0397 ± 0,0017	BL	не более 0,1
		Cr(общий)	10.03.2024	13:14:26	< 16	< 0,0016	BL	не более 0,1
		Br(общий)	10.03.2024	13:14:26	< 25	< 0,0025	BL	не более 0,1
1142.	Серебристый металлический вывод	Cd	10.03.2024	13:15:04	< 3	< 0,0003	BL	не более 0,01
		Hg	10.03.2024	13:15:04	< 4	< 0,0004	BL	не более 0,1
		Pb	10.03.2024	13:15:04	< 14	< 0,0014	BL	не более 0,1
		Cr(общий)	10.03.2024	13:15:04	< 16	< 0,0016	BL	не более 0,1
		Br(общий)	10.03.2024	13:15:04	< 25	< 0,0025	BL	не более 0,1
1143.	Черный многокомпонентный элемент	Cd	10.03.2024	13:20:39	< 3	< 0,0003	BL	не более 0,01
		Hg	10.03.2024	13:20:39	< 4	< 0,0004	BL	не более 0,1
		Pb	10.03.2024	13:20:39	< 14	< 0,0014	BL	не более 0,1
		Cr(общий)	10.03.2024	13:20:39	< 16	< 0,0016	BL	не более 0,1
		Br(общий)	10.03.2024	13:20:39	< 25	< 0,0025	BL	не более 0,1
1144.	Серебристый металлический вывод	Cd	10.03.2024	13:21:19	< 3	< 0,0003	BL	не более 0,01
		Hg	10.03.2024	13:21:19	< 4	< 0,0004	BL	не более 0,1
		Pb	10.03.2024	13:21:19	< 14	< 0,0014	BL	не более 0,1
		Cr(общий)	10.03.2024	13:21:19	< 16	< 0,0016	BL	не более 0,1
		Br(общий)	10.03.2024	13:21:19	< 25	< 0,0025	BL	не более 0,1
1145.	Серебристый многокомпонентный кварцевый генератор частот	Cd	10.03.2024	13:22:13	38 ± 8	0,0038 ± 0,0008	BL	не более 0,01
		Hg	10.03.2024	13:22:13	< 4	< 0,0004	BL	не более 0,1
		Pb	10.03.2024	13:22:13	< 14	< 0,0014	BL	не более 0,1
		Cr(общий)	10.03.2024	13:22:13	91 ± 28	0,0091 ± 0,0028	BL	не более 0,1
		Br(общий)	10.03.2024	13:22:13	< 25	< 0,0025	BL	не более 0,1

№ фрагмента	Наименование фрагмента образца	Наименование химического элемента	Дата	Время	Результат рентгено-флуоресцентной спектрометрии ГОСТ ИЕС 62321-3-1-2016		Вывод	Норма по ТР ЕАЭС 037/2016 % весовых
					мг/кг (ppm)	% весовых		
1146.	Серебристый металлический вывод	Cd	10.03.2024	13:23:19	< 3	< 0,0003	BL	не более 0,01
		Hg	10.03.2024	13:23:19	< 4	< 0,0004	BL	не более 0,1
		Pb	10.03.2024	13:23:19	< 14	< 0,0014	BL	не более 0,1
		Cr(общий)	10.03.2024	13:23:19	< 16	< 0,0016	BL	не более 0,1
		Br(общий)	10.03.2024	13:23:19	< 25	< 0,0025	BL	не более 0,1
1147.	Белый полимерный корпус разъема	Cd	10.03.2024	13:23:58	< 3	< 0,0003	BL	не более 0,01
		Hg	10.03.2024	13:23:58	10 ± 3	0,0010 ± 0,0003	BL	не более 0,1
		Pb	10.03.2024	13:23:58	< 14	< 0,0014	BL	не более 0,1
		Cr(общий)	10.03.2024	13:23:58	178 ± 24	0,0178 ± 0,0024	BL	не более 0,1
		Br(общий)	10.03.2024	13:23:58	< 25	< 0,0025	BL	не более 0,1
1148.	Серебристый металлический контакт	Cd	10.03.2024	13:24:42	< 3	< 0,0003	BL	не более 0,01
		Hg	10.03.2024	13:24:42	< 4	< 0,0004	BL	не более 0,1
		Pb	10.03.2024	13:24:42	< 14	< 0,0014	BL	не более 0,1
		Cr(общий)	10.03.2024	13:24:42	< 16	< 0,0016	BL	не более 0,1
		Br(общий)	10.03.2024	13:24:42	< 25	< 0,0025	BL	не более 0,1
1149.	Белый полимерный корпус разъема	Cd	10.03.2024	13:25:28	< 3	< 0,0003	BL	не более 0,01
		Hg	10.03.2024	13:25:28	< 4	< 0,0004	BL	не более 0,1
		Pb	10.03.2024	13:25:28	< 14	< 0,0014	BL	не более 0,1
		Cr(общий)	10.03.2024	13:25:28	< 16	< 0,0016	BL	не более 0,1
		Br(общий)	10.03.2024	13:25:28	< 25	< 0,0025	BL	не более 0,1
1150.	Черная полимерная защелка	Cd	10.03.2024	13:26:04	< 3	< 0,0003	BL	не более 0,01
		Hg	10.03.2024	13:26:04	< 4	< 0,0004	BL	не более 0,1
		Pb	10.03.2024	13:26:04	< 14	< 0,0014	BL	не более 0,1
		Cr(общий)	10.03.2024	13:26:04	< 16	< 0,0016	BL	не более 0,1
		Br(общий)	10.03.2024	13:26:04	< 25	< 0,0025	BL	не более 0,1
1151.	Серебристый металлический контакт	Cd	10.03.2024	13:26:54	< 3	< 0,0003	BL	не более 0,01
		Hg	10.03.2024	13:26:54	< 4	< 0,0004	BL	не более 0,1
		Pb	10.03.2024	13:26:54	< 14	< 0,0014	BL	не более 0,1
		Cr(общий)	10.03.2024	13:26:54	< 16	< 0,0016	BL	не более 0,1
		Br(общий)	10.03.2024	13:26:54	< 25	< 0,0025	BL	не более 0,1

№ фрагмента	Наименование фрагмента образца	Наименование химического элемента	Дата	Время	Результат рентгено-флуоресцентной спектрометрии ГОСТ ИЕС 62321-3-1-2016		Вывод	Норма по ТР ЕАЭС 037/2016 % весовых
					мг/кг (ppm)	% весовых		
1152.	Белый полимерный корпус разъема	Cd	10.03.2024	13:31:53	< 3	< 0,0003	BL	не более 0,01
		Hg	10.03.2024	13:31:53	< 4	< 0,0004	BL	не более 0,1
		Pb	10.03.2024	13:31:53	< 14	< 0,0014	BL	не более 0,1
		Cr(общий)	10.03.2024	13:31:53	< 16	< 0,0016	BL	не более 0,1
		Br(общий)	10.03.2024	13:31:53	< 25	< 0,0025	BL	не более 0,1
1153.	Черная полимерная защелка	Cd	10.03.2024	13:32:20	< 3	< 0,0003	BL	не более 0,01
		Hg	10.03.2024	13:32:20	< 4	< 0,0004	BL	не более 0,1
		Pb	10.03.2024	13:32:20	< 14	< 0,0014	BL	не более 0,1
		Cr(общий)	10.03.2024	13:32:20	< 16	< 0,0016	BL	не более 0,1
		Br(общий)	10.03.2024	13:32:20	< 25	< 0,0025	BL	не более 0,1
1154.	Серебристый металлический контакт	Cd	10.03.2024	13:32:52	< 3	< 0,0003	BL	не более 0,01
		Hg	10.03.2024	13:32:52	< 4	< 0,0004	BL	не более 0,1
		Pb	10.03.2024	13:32:52	< 14	< 0,0014	BL	не более 0,1
		Cr(общий)	10.03.2024	13:32:52	< 16	< 0,0016	BL	не более 0,1
		Br(общий)	10.03.2024	13:32:52	< 25	< 0,0025	BL	не более 0,1
1155.	Желтый многокомпонентный SMD конденсатор	Cd	10.03.2024	13:33:19	< 3	< 0,0003	BL	не более 0,01
		Hg	10.03.2024	13:33:19	< 4	< 0,0004	BL	не более 0,1
		Pb	10.03.2024	13:33:19	95 ± 23	0,0095 ± 0,0023	BL	не более 0,1
		Cr(общий)	10.03.2024	13:33:19	< 16	< 0,0016	BL	не более 0,1
		Br(общий)	10.03.2024	13:33:19	< 25	< 0,0025	BL	не более 0,1
1156.	Серебристый металлический вывод	Cd	10.03.2024	13:34:08	< 3	< 0,0003	BL	не более 0,01
		Hg	10.03.2024	13:34:08	< 4	< 0,0004	BL	не более 0,1
		Pb	10.03.2024	13:34:08	142 ± 45	0,0142 ± 0,0045	BL	не более 0,1
		Cr(общий)	10.03.2024	13:34:08	265 ± 164	0,0265 ± 0,0164	BL	не более 0,1
		Br(общий)	10.03.2024	13:34:08	< 25	< 0,0025	BL	не более 0,1
1157.	Серебристый металлический припой	Cd	10.03.2024	13:35:03	< 3	< 0,0003	BL	не более 0,01
		Hg	10.03.2024	13:35:03	< 4	< 0,0004	BL	не более 0,1
		Pb	10.03.2024	13:35:03	492 ± 17	0,0492 ± 0,0017	BL	не более 0,1
		Cr(общий)	10.03.2024	13:35:03	124 ± 24	0,0124 ± 0,0024	BL	не более 0,1
		Br(общий)	10.03.2024	13:35:03	< 25	< 0,0025	BL	не более 0,1

№ фрагмента	Наименование фрагмента образца	Наименование химического элемента	Дата	Время	Результат рентгено-флуоресцентной спектрометрии ГОСТ ИЕС 62321-3-1-2016		Вывод	Норма по ТР ЕАЭС 037/2016 % весовых
					мг/кг (ppm)	% весовых		
1158.	Черная многокомпонентная печатная плата	Cd	10.03.2024	13:37:21	< 3	< 0,0003	BL	не более 0,01
		Hg	10.03.2024	13:37:21	< 4	< 0,0004	BL	не более 0,1
		Pb	10.03.2024	13:37:21	< 14	< 0,0014	BL	не более 0,1
		Cr(общий)	10.03.2024	13:37:21	< 16	< 0,0016	BL	не более 0,1
		Br(общий)	10.03.2024	13:37:21	< 25	< 0,0025	BL	не более 0,1
1159.	Прозрачная полимерная пластина	Cd	10.03.2024	13:38:30	< 3	< 0,0003	BL	не более 0,01
		Hg	10.03.2024	13:38:30	< 4	< 0,0004	BL	не более 0,1
		Pb	10.03.2024	13:38:30	24 ± 8	0,0024 ± 0,0008	BL	не более 0,1
		Cr(общий)	10.03.2024	13:38:30	< 16	< 0,0016	BL	не более 0,1
		Br(общий)	10.03.2024	13:38:30	< 25	< 0,0025	BL	не более 0,1
1160.	Серебристая металлическая пластина	Cd	10.03.2024	13:39:17	< 3	< 0,0003	BL	не более 0,01
		Hg	10.03.2024	13:39:17	< 4	< 0,0004	BL	не более 0,1
		Pb	10.03.2024	13:39:17	< 14	< 0,0014	BL	не более 0,1
		Cr(общий)	10.03.2024	13:39:17	< 16	< 0,0016	BL	не более 0,1
		Br(общий)	10.03.2024	13:39:17	< 25	< 0,0025	BL	не более 0,1
1161.	Черная металлическая пластина	Cd	10.03.2024	13:40:04	< 3	< 0,0003	BL	не более 0,01
		Hg	10.03.2024	13:40:04	< 4	< 0,0004	BL	не более 0,1
		Pb	10.03.2024	13:40:04	< 14	< 0,0014	BL	не более 0,1
		Cr(общий)	10.03.2024	13:40:04	169 ± 106	0,0169 ± 0,0106	BL	не более 0,1
		Br(общий)	10.03.2024	13:40:04	< 25	< 0,0025	BL	не более 0,1
1162.	Белая полимерная круглая гайка	Cd	10.03.2024	13:40:36	< 3	< 0,0003	BL	не более 0,01
		Hg	10.03.2024	13:40:36	< 4	< 0,0004	BL	не более 0,1
		Pb	10.03.2024	13:40:36	376 ± 45	0,0376 ± 0,0045	BL	не более 0,1
		Cr(общий)	10.03.2024	13:40:36	< 16	< 0,0016	BL	не более 0,1
		Br(общий)	10.03.2024	13:40:36	< 25	< 0,0025	BL	не более 0,1
1163.	Красная полимерная изоляция	Cd	10.03.2024	13:41:14	< 3	< 0,0003	BL	не более 0,01
		Hg	10.03.2024	13:41:14	< 4	< 0,0004	BL	не более 0,1
		Pb	10.03.2024	13:41:14	448 ± 17	0,0448 ± 0,0017	BL	не более 0,1
		Cr(общий)	10.03.2024	13:41:14	< 16	< 0,0016	BL	не более 0,1
		Br(общий)	10.03.2024	13:41:14	< 25	< 0,0025	BL	не более 0,1

№ фрагмента	Наименование фрагмента образца	Наименование химического элемента	Дата	Время	Результат рентгено-флуоресцентной спектрометрии ГОСТ ИЕС 62321-3-1-2016		Вывод	Норма по ТР ЕАЭС 037/2016 % весовых
					мг/кг (ppm)	% весовых		
1164.	Белая полимерная изоляция	Cd	10.03.2024	13:42:03	< 3	< 0,0003	BL	не более 0,01
		Hg	10.03.2024	13:42:03	< 4	< 0,0004	BL	не более 0,1
		Pb	10.03.2024	13:42:03	< 14	< 0,0014	BL	не более 0,1
		Cr(общий)	10.03.2024	13:42:03	208 ± 127	0,0208 ± 0,0127	BL	не более 0,1
		Br(общий)	10.03.2024	13:42:03	< 25	< 0,0025	BL	не более 0,1
1165.	Желтая полимерная изоляция	Cd	10.03.2024	13:42:49	25 ± 13	0,0025 ± 0,0013	BL	не более 0,01
		Hg	10.03.2024	13:42:49	< 4	< 0,0004	BL	не более 0,1
		Pb	10.03.2024	13:42:49	440 ± 16	0,0440 ± 0,0016	BL	не более 0,1
		Cr(общий)	10.03.2024	13:42:49	< 16	< 0,0016	BL	не более 0,1
		Br(общий)	10.03.2024	13:42:49	27 ± 2	0,0027 ± 0,0002	BL	не более 0,1
1166.	Коричневая полимерная изоляция	Cd	10.03.2024	13:43:34	< 3	< 0,0003	BL	не более 0,01
		Hg	10.03.2024	13:43:34	< 4	< 0,0004	BL	не более 0,1
		Pb	10.03.2024	13:43:34	< 14	< 0,0014	BL	не более 0,1
		Cr(общий)	10.03.2024	13:43:34	< 16	< 0,0016	BL	не более 0,1
		Br(общий)	10.03.2024	13:43:34	< 25	< 0,0025	BL	не более 0,1
1167.	Оранжевая полимерная изоляция	Cd	10.03.2024	13:44:07	< 3	< 0,0003	BL	не более 0,01
		Hg	10.03.2024	13:44:07	< 4	< 0,0004	BL	не более 0,1
		Pb	10.03.2024	13:44:07	438 ± 19	0,0438 ± 0,0019	BL	не более 0,1
		Cr(общий)	10.03.2024	13:44:07	< 16	< 0,0016	BL	не более 0,1
		Br(общий)	10.03.2024	13:44:07	< 25	< 0,0025	BL	не более 0,1
1168.	Синяя полимерная изоляция	Cd	10.03.2024	13:44:42	< 3	< 0,0003	BL	не более 0,01
		Hg	10.03.2024	13:44:42	< 4	< 0,0004	BL	не более 0,1
		Pb	10.03.2024	13:44:42	< 14	< 0,0014	BL	не более 0,1
		Cr(общий)	10.03.2024	13:44:42	< 16	< 0,0016	BL	не более 0,1
		Br(общий)	10.03.2024	13:44:42	< 25	< 0,0025	BL	не более 0,1
1169.	Зеленая полимерная изоляция	Cd	10.03.2024	13:45:44	19 ± 7	0,0019 ± 0,0007	BL	не более 0,01
		Hg	10.03.2024	13:45:44	< 4	< 0,0004	BL	не более 0,1
		Pb	10.03.2024	13:45:44	106 ± 12	0,0106 ± 0,0012	BL	не более 0,1
		Cr(общий)	10.03.2024	13:45:44	< 16	< 0,0016	BL	не более 0,1
		Br(общий)	10.03.2024	13:45:44	28 ± 3	0,0028 ± 0,0003	BL	не более 0,1

№ фрагмента	Наименование фрагмента образца	Наименование химического элемента	Дата	Время	Результат рентгено-флуоресцентной спектрометрии ГОСТ ИЕС 62321-3-1-2016		Вывод	Норма по ТР ЕАЭС 037/2016 % весовых
					мг/кг (ppm)	% весовых		
1170.	Золотистый металлический проводник	Cd	10.03.2024	13:46:28	< 3	< 0,0003	BL	не более 0,01
		Hg	10.03.2024	13:46:28	< 4	< 0,0004	BL	не более 0,1
		Pb	10.03.2024	13:46:28	< 14	< 0,0014	BL	не более 0,1
		Cr(общий)	10.03.2024	13:46:28	< 16	< 0,0016	BL	не более 0,1
		Br(общий)	10.03.2024	13:46:28	< 25	< 0,0025	BL	не более 0,1
1171.	Белая полимерная шестеренка	Cd	10.03.2024	13:47:19	54 ± 14	0,0054 ± 0,0014	BL	не более 0,01
		Hg	10.03.2024	13:47:19	< 4	< 0,0004	BL	не более 0,1
		Pb	10.03.2024	13:47:19	417 ± 83	0,0417 ± 0,0083	BL	не более 0,1
		Cr(общий)	10.03.2024	13:47:19	< 16	< 0,0016	BL	не более 0,1
		Br(общий)	10.03.2024	13:47:19	< 25	< 0,0025	BL	не более 0,1
1172.	Желтый многокомпонентный шлейф	Cd	10.03.2024	14:15:05	< 3	< 0,0003	BL	не более 0,01
		Hg	10.03.2024	14:15:05	< 4	< 0,0004	BL	не более 0,1
		Pb	10.03.2024	14:15:05	< 14	< 0,0014	BL	не более 0,1
		Cr(общий)	10.03.2024	14:15:05	< 16	< 0,0016	BL	не более 0,1
		Br(общий)	10.03.2024	14:15:05	< 25	< 0,0025	BL	не более 0,1
1173.	Серебристая металлическая витая пружина кручения	Cd	10.03.2024	14:15:33	< 3	< 0,0003	BL	не более 0,01
		Hg	10.03.2024	14:15:33	< 4	< 0,0004	BL	не более 0,1
		Pb	10.03.2024	14:15:33	103 ± 27	0,0103 ± 0,0027	BL	не более 0,1
		Cr(общий)	10.03.2024	14:15:33	< 16	< 0,0016	BL	не более 0,1
		Br(общий)	10.03.2024	14:15:33	< 25	< 0,0025	BL	не более 0,1
1174.	Серебристый металлический припой	Cd	10.03.2024	14:16:01	< 3	< 0,0003	BL	не более 0,01
		Hg	10.03.2024	14:16:01	< 4	< 0,0004	BL	не более 0,1
		Pb	10.03.2024	14:16:01	< 14	< 0,0014	BL	не более 0,1
		Cr(общий)	10.03.2024	14:16:01	< 16	< 0,0016	BL	не более 0,1
		Br(общий)	10.03.2024	14:16:01	< 25	< 0,0025	BL	не более 0,1
1175.	Зеленая многокомпонентная печатная плата	Cd	10.03.2024	14:16:30	21 ± 5	0,0021 ± 0,0005	BL	не более 0,01
		Hg	10.03.2024	14:16:30	< 4	< 0,0004	BL	не более 0,1
		Pb	10.03.2024	14:16:30	289 ± 24	0,0289 ± 0,0024	BL	не более 0,1
		Cr(общий)	10.03.2024	14:16:30	146 ± 49	0,0146 ± 0,0049	BL	не более 0,1
		Br(общий)	10.03.2024	14:16:30	< 25	< 0,0025	BL	не более 0,1

№ фрагмента	Наименование фрагмента образца	Наименование химического элемента	Дата	Время	Результат рентгено-флуоресцентной спектрометрии ГОСТ ИЕС 62321-3-1-2016		Вывод	Норма по ТР ЕАЭС 037/2016 % весовых
					мг/кг (ppm)	% весовых		
1176.	Серебристая металлическая витая пружина растяжения	Cd	10.03.2024	14:17:04	< 3	< 0,0003	BL	не более 0,01
		Hg	10.03.2024	14:17:04	< 4	< 0,0004	BL	не более 0,1
		Pb	10.03.2024	14:17:04	< 14	< 0,0014	BL	не более 0,1
		Cr(общий)	10.03.2024	14:17:04	< 16	< 0,0016	BL	не более 0,1
		Br(общий)	10.03.2024	14:17:04	< 25	< 0,0025	BL	не более 0,1
1177.	Красная полимерная изоляция	Cd	10.03.2024	14:17:51	< 3	< 0,0003	BL	не более 0,01
		Hg	10.03.2024	14:17:51	< 4	< 0,0004	BL	не более 0,1
		Pb	10.03.2024	14:17:51	329 ± 117	0,0329 ± 0,0117	BL	не более 0,1
		Cr(общий)	10.03.2024	14:17:51	< 16	< 0,0016	BL	не более 0,1
		Br(общий)	10.03.2024	14:17:51	< 25	< 0,0025	BL	не более 0,1
1178.	Желтая полимерная изоляция	Cd	10.03.2024	14:18:38	< 3	< 0,0003	BL	не более 0,01
		Hg	10.03.2024	14:18:38	< 4	< 0,0004	BL	не более 0,1
		Pb	10.03.2024	14:18:38	130 ± 39	0,0130 ± 0,0039	BL	не более 0,1
		Cr(общий)	10.03.2024	14:18:38	< 16	< 0,0016	BL	не более 0,1
		Br(общий)	10.03.2024	14:18:38	< 25	< 0,0025	BL	не более 0,1
1179.	Белая полимерная изоляция	Cd	10.03.2024	14:19:17	< 3	< 0,0003	BL	не более 0,01
		Hg	10.03.2024	14:19:17	< 4	< 0,0004	BL	не более 0,1
		Pb	10.03.2024	14:19:17	383 ± 75	0,0383 ± 0,0075	BL	не более 0,1
		Cr(общий)	10.03.2024	14:19:17	346 ± 11	0,0346 ± 0,0011	BL	не более 0,1
		Br(общий)	10.03.2024	14:19:17	< 25	< 0,0025	BL	не более 0,1
1180.	Золотистый металлический проводник	Cd	10.03.2024	14:19:42	< 3	< 0,0003	BL	не более 0,01
		Hg	10.03.2024	14:19:42	< 4	< 0,0004	BL	не более 0,1
		Pb	10.03.2024	14:19:42	< 14	< 0,0014	BL	не более 0,1
		Cr(общий)	10.03.2024	14:19:42	< 16	< 0,0016	BL	не более 0,1
		Br(общий)	10.03.2024	14:19:42	< 25	< 0,0025	BL	не более 0,1
1181.	Белый полимерный корпус разъема	Cd	10.03.2024	14:20:25	< 3	< 0,0003	BL	не более 0,01
		Hg	10.03.2024	14:20:25	< 4	< 0,0004	BL	не более 0,1
		Pb	10.03.2024	14:20:25	< 14	< 0,0014	BL	не более 0,1
		Cr(общий)	10.03.2024	14:20:25	< 16	< 0,0016	BL	не более 0,1
		Br(общий)	10.03.2024	14:20:25	< 25	< 0,0025	BL	не более 0,1

№ фрагмента	Наименование фрагмента образца	Наименование химического элемента	Дата	Время	Результат рентгено-флуоресцентной спектрометрии ГОСТ ИЕС 62321-3-1-2016		Вывод	Норма по ТР ЕАЭС 037/2016 % весовых
					мг/кг (ppm)	% весовых		
1182.	Серебристый металлический контакт	Cd	10.03.2024	14:21:11	< 3	< 0,0003	BL	не более 0,01
		Hg	10.03.2024	14:21:11	< 4	< 0,0004	BL	не более 0,1
		Pb	10.03.2024	14:21:11	< 14	< 0,0014	BL	не более 0,1
		Cr(общий)	10.03.2024	14:21:11	< 16	< 0,0016	BL	не более 0,1
		Br(общий)	10.03.2024	14:21:11	< 25	< 0,0025	BL	не более 0,1
1183.	Черный полимерный корпус	Cd	10.03.2024	14:21:50	< 3	< 0,0003	BL	не более 0,01
		Hg	10.03.2024	14:21:50	< 4	< 0,0004	BL	не более 0,1
		Pb	10.03.2024	14:21:50	< 14	< 0,0014	BL	не более 0,1
		Cr(общий)	10.03.2024	14:21:50	407 ± 110	0,0407 ± 0,0110	BL	не более 0,1
		Br(общий)	10.03.2024	14:21:50	< 25	< 0,0025	BL	не более 0,1
1184.	Черная полимерная термоусадка	Cd	10.03.2024	14:22:34	< 3	< 0,0003	BL	не более 0,01
		Hg	10.03.2024	14:22:34	< 4	< 0,0004	BL	не более 0,1
		Pb	10.03.2024	14:22:34	< 14	< 0,0014	BL	не более 0,1
		Cr(общий)	10.03.2024	14:22:34	< 16	< 0,0016	BL	не более 0,1
		Br(общий)	10.03.2024	14:22:34	< 25	< 0,0025	BL	не более 0,1
1185.	Серебристый металлический контакт	Cd	10.03.2024	14:23:09	< 3	< 0,0003	BL	не более 0,01
		Hg	10.03.2024	14:23:09	< 4	< 0,0004	BL	не более 0,1
		Pb	10.03.2024	14:23:09	< 14	< 0,0014	BL	не более 0,1
		Cr(общий)	10.03.2024	14:23:09	< 16	< 0,0016	BL	не более 0,1
		Br(общий)	10.03.2024	14:23:09	< 25	< 0,0025	BL	не более 0,1
1186.	Серебристая металлическая пластина	Cd	10.03.2024	14:23:54	< 3	< 0,0003	BL	не более 0,01
		Hg	10.03.2024	14:23:54	< 4	< 0,0004	BL	не более 0,1
		Pb	10.03.2024	14:23:54	< 14	< 0,0014	BL	не более 0,1
		Cr(общий)	10.03.2024	14:23:54	< 16	< 0,0016	BL	не более 0,1
		Br(общий)	10.03.2024	14:23:54	< 25	< 0,0025	BL	не более 0,1
1187.	Черная металлическая пластина	Cd	10.03.2024	14:24:34	21 ± 13	0,0021 ± 0,0013	BL	не более 0,01
		Hg	10.03.2024	14:24:34	< 4	< 0,0004	BL	не более 0,1
		Pb	10.03.2024	14:24:34	< 14	< 0,0014	BL	не более 0,1
		Cr(общий)	10.03.2024	14:24:34	< 16	< 0,0016	BL	не более 0,1
		Br(общий)	10.03.2024	14:24:34	< 25	< 0,0025	BL	не более 0,1

№ фрагмента	Наименование фрагмента образца	Наименование химического элемента	Дата	Время	Результат рентгено-флуоресцентной спектрометрии ГОСТ ИЕС 62321-3-1-2016		Вывод	Норма по ТР ЕАЭС 037/2016 % весовых
					мг/кг (ppm)	% весовых		
1188.	Черная полимерная вставка	Cd	10.03.2024	14:25:26	< 3	< 0,0003	BL	не более 0,01
		Hg	10.03.2024	14:25:26	< 4	< 0,0004	BL	не более 0,1
		Pb	10.03.2024	14:25:26	< 14	< 0,0014	BL	не более 0,1
		Cr(общий)	10.03.2024	14:25:26	< 16	< 0,0016	BL	не более 0,1
		Br(общий)	10.03.2024	14:25:26	< 25	< 0,0025	BL	не более 0,1
1189.	Серебристая металлическая пружина сжатия	Cd	10.03.2024	14:26:28	< 3	< 0,0003	BL	не более 0,01
		Hg	10.03.2024	14:26:28	< 4	< 0,0004	BL	не более 0,1
		Pb	10.03.2024	14:26:28	< 14	< 0,0014	BL	не более 0,1
		Cr(общий)	10.03.2024	14:26:28	< 16	< 0,0016	BL	не более 0,1
		Br(общий)	10.03.2024	14:26:28	< 25	< 0,0025	BL	не более 0,1
1190.	Желтый многокомпонентный конденсатор	Cd	10.03.2024	14:27:05	< 3	< 0,0003	BL	не более 0,01
		Hg	10.03.2024	14:27:05	< 4	< 0,0004	BL	не более 0,1
		Pb	10.03.2024	14:27:05	< 14	< 0,0014	BL	не более 0,1
		Cr(общий)	10.03.2024	14:27:05	< 16	< 0,0016	BL	не более 0,1
		Br(общий)	10.03.2024	14:27:05	< 25	< 0,0025	BL	не более 0,1
1191.	Серебристый металлический вывод	Cd	10.03.2024	14:27:49	39 ± 19	0,0039 ± 0,0019	BL	не более 0,01
		Hg	10.03.2024	14:27:49	< 4	< 0,0004	BL	не более 0,1
		Pb	10.03.2024	14:27:49	< 14	< 0,0014	BL	не более 0,1
		Cr(общий)	10.03.2024	14:27:49	114 ± 99	0,0114 ± 0,0099	BL	не более 0,1
		Br(общий)	10.03.2024	14:27:49	< 25	< 0,0025	BL	не более 0,1
1192.	Черный многокомпонентный элемент	Cd	10.03.2024	14:29:00	< 3	< 0,0003	BL	не более 0,01
		Hg	10.03.2024	14:29:00	< 4	< 0,0004	BL	не более 0,1
		Pb	10.03.2024	14:29:00	< 14	< 0,0014	BL	не более 0,1
		Cr(общий)	10.03.2024	14:29:00	< 16	< 0,0016	BL	не более 0,1
		Br(общий)	10.03.2024	14:29:00	< 25	< 0,0025	BL	не более 0,1
1193.	Серебристый металлический вывод	Cd	10.03.2024	14:29:45	< 3	< 0,0003	BL	не более 0,01
		Hg	10.03.2024	14:29:45	< 4	< 0,0004	BL	не более 0,1
		Pb	10.03.2024	14:29:45	< 14	< 0,0014	BL	не более 0,1
		Cr(общий)	10.03.2024	14:29:45	< 16	< 0,0016	BL	не более 0,1
		Br(общий)	10.03.2024	14:29:45	< 25	< 0,0025	BL	не более 0,1

№ фрагмента	Наименование фрагмента образца	Наименование химического элемента	Дата	Время	Результат рентгено-флуоресцентной спектрометрии ГОСТ ИЕС 62321-3-1-2016		Вывод	Норма по ТР ЕАЭС 037/2016 % весовых
					мг/кг (ppm)	% весовых		
1194.	Серебристый многокомпонентный кварцевый резонатор	Cd	10.03.2024	14:30:37	< 3	< 0,0003	BL	не более 0,01
		Hg	10.03.2024	14:30:37	< 4	< 0,0004	BL	не более 0,1
		Pb	10.03.2024	14:30:37	< 14	< 0,0014	BL	не более 0,1
		Cr(общий)	10.03.2024	14:30:37	< 16	< 0,0016	BL	не более 0,1
		Br(общий)	10.03.2024	14:30:37	< 25	< 0,0025	BL	не более 0,1
1195.	Черная полимерная подложка	Cd	10.03.2024	14:31:15	< 3	< 0,0003	BL	не более 0,01
		Hg	10.03.2024	14:31:15	< 4	< 0,0004	BL	не более 0,1
		Pb	10.03.2024	14:31:15	< 14	< 0,0014	BL	не более 0,1
		Cr(общий)	10.03.2024	14:31:15	< 16	< 0,0016	BL	не более 0,1
		Br(общий)	10.03.2024	14:31:15	< 25	< 0,0025	BL	не более 0,1
1196.	Серебристый металлический вывод	Cd	10.03.2024	14:31:59	< 3	< 0,0003	BL	не более 0,01
		Hg	10.03.2024	14:31:59	< 4	< 0,0004	BL	не более 0,1
		Pb	10.03.2024	14:31:59	34 ± 9	0,0034 ± 0,0009	BL	не более 0,1
		Cr(общий)	10.03.2024	14:31:59	< 16	< 0,0016	BL	не более 0,1
		Br(общий)	10.03.2024	14:31:59	< 25	< 0,0025	BL	не более 0,1
1197.	Черный многокомпонентный элемент	Cd	10.03.2024	14:32:43	< 3	< 0,0003	BL	не более 0,01
		Hg	10.03.2024	14:32:43	< 4	< 0,0004	BL	не более 0,1
		Pb	10.03.2024	14:32:43	101 ± 18	0,0101 ± 0,0018	BL	не более 0,1
		Cr(общий)	10.03.2024	14:32:43	< 16	< 0,0016	BL	не более 0,1
		Br(общий)	10.03.2024	14:32:43	< 25	< 0,0025	BL	не более 0,1
1198.	Серебристый металлический вывод	Cd	10.03.2024	14:33:30	< 3	< 0,0003	BL	не более 0,01
		Hg	10.03.2024	14:33:30	< 4	< 0,0004	BL	не более 0,1
		Pb	10.03.2024	14:33:30	< 14	< 0,0014	BL	не более 0,1
		Cr(общий)	10.03.2024	14:33:30	< 16	< 0,0016	BL	не более 0,1
		Br(общий)	10.03.2024	14:33:30	< 25	< 0,0025	BL	не более 0,1
1199.	Черный многокомпонентный SMD резистор 0	Cd	10.03.2024	14:34:23	< 3	< 0,0003	BL	не более 0,01
		Hg	10.03.2024	14:34:23	< 4	< 0,0004	BL	не более 0,1
		Pb	10.03.2024	14:34:23	< 14	< 0,0014	BL	не более 0,1
		Cr(общий)	10.03.2024	14:34:23	< 16	< 0,0016	BL	не более 0,1
		Br(общий)	10.03.2024	14:34:23	75 ± 72	0,0075 ± 0,0072	BL	не более 0,1

№ фрагмента	Наименование фрагмента образца	Наименование химического элемента	Дата	Время	Результат рентгено-флуоресцентной спектрометрии ГОСТ ИЕС 62321-3-1-2016		Вывод	Норма по ТР ЕАЭС 037/2016 % весовых
					мг/кг (ppm)	% весовых		
1200.	Серебристый металлический вывод	Cd	10.03.2024	14:35:11	< 3	< 0,0003	BL	не более 0,01
		Hg	10.03.2024	14:35:11	< 4	< 0,0004	BL	не более 0,1
		Pb	10.03.2024	14:35:11	< 14	< 0,0014	BL	не более 0,1
		Cr(общий)	10.03.2024	14:35:11	< 16	< 0,0016	BL	не более 0,1
		Br(общий)	10.03.2024	14:35:11	< 25	< 0,0025	BL	не более 0,1
1201.	Бежевый полимерный корпус разъема	Cd	10.03.2024	14:35:50	< 3	< 0,0003	BL	не более 0,01
		Hg	10.03.2024	14:35:50	< 4	< 0,0004	BL	не более 0,1
		Pb	10.03.2024	14:35:50	< 14	< 0,0014	BL	не более 0,1
		Cr(общий)	10.03.2024	14:35:50	< 16	< 0,0016	BL	не более 0,1
		Br(общий)	10.03.2024	14:35:50	< 25	< 0,0025	BL	не более 0,1
1202.	Серебристый металлический контакт	Cd	10.03.2024	14:36:33	< 3	< 0,0003	BL	не более 0,01
		Hg	10.03.2024	14:36:33	< 4	< 0,0004	BL	не более 0,1
		Pb	10.03.2024	14:36:33	< 14	< 0,0014	BL	не более 0,1
		Cr(общий)	10.03.2024	14:36:33	< 16	< 0,0016	BL	не более 0,1
		Br(общий)	10.03.2024	14:36:33	< 25	< 0,0025	BL	не более 0,1
1203.	Желтый многокомпонентный конденсатор	Cd	10.03.2024	14:37:35	< 3	< 0,0003	BL	не более 0,01
		Hg	10.03.2024	14:37:35	< 4	< 0,0004	BL	не более 0,1
		Pb	10.03.2024	14:37:35	310 ± 143	0,0310 ± 0,0143	BL	не более 0,1
		Cr(общий)	10.03.2024	14:37:35	225 ± 118	0,0225 ± 0,0118	BL	не более 0,1
		Br(общий)	10.03.2024	14:37:35	< 25	< 0,0025	BL	не более 0,1
1204.	Серебристый металлический вывод	Cd	10.03.2024	14:38:31	< 3	< 0,0003	BL	не более 0,01
		Hg	10.03.2024	14:38:31	< 4	< 0,0004	BL	не более 0,1
		Pb	10.03.2024	14:38:31	< 14	< 0,0014	BL	не более 0,1
		Cr(общий)	10.03.2024	14:38:31	< 16	< 0,0016	BL	не более 0,1
		Br(общий)	10.03.2024	14:38:31	< 25	< 0,0025	BL	не более 0,1
1205.	Белый многокомпонентный SMD конденсатор	Cd	10.03.2024	14:39:11	< 3	< 0,0003	BL	не более 0,01
		Hg	10.03.2024	14:39:11	< 4	< 0,0004	BL	не более 0,1
		Pb	10.03.2024	14:39:11	< 14	< 0,0014	BL	не более 0,1
		Cr(общий)	10.03.2024	14:39:11	< 16	< 0,0016	BL	не более 0,1
		Br(общий)	10.03.2024	14:39:11	< 25	< 0,0025	BL	не более 0,1

№ фрагмента	Наименование фрагмента образца	Наименование химического элемента	Дата	Время	Результат рентгено-флуоресцентной спектрометрии ГОСТ ИЕС 62321-3-1-2016		Вывод	Норма по ТР ЕАЭС 037/2016 % весовых
					мг/кг (ppm)	% весовых		
1206.	Серебристый металлический вывод	Cd	10.03.2024	14:39:55	< 3	< 0,0003	BL	не более 0,01
		Hg	10.03.2024	14:39:55	< 4	< 0,0004	BL	не более 0,1
		Pb	10.03.2024	14:39:55	< 14	< 0,0014	BL	не более 0,1
		Cr(общий)	10.03.2024	14:39:55	< 16	< 0,0016	BL	не более 0,1
		Br(общий)	10.03.2024	14:39:55	< 25	< 0,0025	BL	не более 0,1
1207.	Черный многокомпонентный SMD резистор 102	Cd	10.03.2024	14:41:18	< 3	< 0,0003	BL	не более 0,01
		Hg	10.03.2024	14:41:18	< 4	< 0,0004	BL	не более 0,1
		Pb	10.03.2024	14:41:18	< 14	< 0,0014	BL	не более 0,1
		Cr(общий)	10.03.2024	14:41:18	< 16	< 0,0016	BL	не более 0,1
		Br(общий)	10.03.2024	14:41:18	< 25	< 0,0025	BL	не более 0,1
1208.	Серебристый металлический вывод	Cd	10.03.2024	14:41:57	< 3	< 0,0003	BL	не более 0,01
		Hg	10.03.2024	14:41:57	< 4	< 0,0004	BL	не более 0,1
		Pb	10.03.2024	14:41:57	640 ± 19	0,0640 ± 0,0019	BL	не более 0,1
		Cr(общий)	10.03.2024	14:41:57	< 16	< 0,0016	BL	не более 0,1
		Br(общий)	10.03.2024	14:41:57	< 25	< 0,0025	BL	не более 0,1
1209.	Зеленая многокомпонентная печатная плата	Cd	10.03.2024	14:42:43	< 3	< 0,0003	BL	не более 0,01
		Hg	10.03.2024	14:42:43	< 4	< 0,0004	BL	не более 0,1
		Pb	10.03.2024	14:42:43	< 14	< 0,0014	BL	не более 0,1
		Cr(общий)	10.03.2024	14:42:43	< 16	< 0,0016	BL	не более 0,1
		Br(общий)	10.03.2024	14:42:43	< 25	< 0,0025	BL	не более 0,1
1210.	Серебристый металлический припой	Cd	10.03.2024	14:43:23	21 ± 6	0,0021 ± 0,0006	BL	не более 0,01
		Hg	10.03.2024	14:43:23	< 4	< 0,0004	BL	не более 0,1
		Pb	10.03.2024	14:43:23	503 ± 18	0,0503 ± 0,0018	BL	не более 0,1
		Cr(общий)	10.03.2024	14:43:23	< 16	< 0,0016	BL	не более 0,1
		Br(общий)	10.03.2024	14:43:23	< 25	< 0,0025	BL	не более 0,1
1211.	Черный многокомпонентный элемент	Cd	10.03.2024	14:44:25	< 3	< 0,0003	BL	не более 0,01
		Hg	10.03.2024	14:44:25	< 4	< 0,0004	BL	не более 0,1
		Pb	10.03.2024	14:44:25	< 14	< 0,0014	BL	не более 0,1
		Cr(общий)	10.03.2024	14:44:25	< 16	< 0,0016	BL	не более 0,1
		Br(общий)	10.03.2024	14:44:25	< 25	< 0,0025	BL	не более 0,1

№ фрагмента	Наименование фрагмента образца	Наименование химического элемента	Дата	Время	Результат рентгено-флуоресцентной спектрометрии ГОСТ ИЕС 62321-3-1-2016		Вывод	Норма по ТР ЕАЭС 037/2016 % весовых
					мг/кг (ppm)	% весовых		
1212.	Серебристый металлический вывод	Cd	10.03.2024	14:45:06	< 3	< 0,0003	BL	не более 0,01
		Hg	10.03.2024	14:45:06	< 4	< 0,0004	BL	не более 0,1
		Pb	10.03.2024	14:45:06	< 14	< 0,0014	BL	не более 0,1
		Cr(общий)	10.03.2024	14:45:06	< 16	< 0,0016	BL	не более 0,1
		Br(общий)	10.03.2024	14:45:06	< 25	< 0,0025	BL	не более 0,1
1213.	Желтый многокомпонентный SMD конденсатор	Cd	10.03.2024	14:45:57	< 3	< 0,0003	BL	не более 0,01
		Hg	10.03.2024	14:45:57	< 4	< 0,0004	BL	не более 0,1
		Pb	10.03.2024	14:45:57	< 14	< 0,0014	BL	не более 0,1
		Cr(общий)	10.03.2024	14:45:57	< 16	< 0,0016	BL	не более 0,1
		Br(общий)	10.03.2024	14:45:57	< 25	< 0,0025	BL	не более 0,1
1214.	Серебристый металлический вывод	Cd	10.03.2024	14:46:38	< 3	< 0,0003	BL	не более 0,01
		Hg	10.03.2024	14:46:38	< 4	< 0,0004	BL	не более 0,1
		Pb	10.03.2024	14:46:38	< 14	< 0,0014	BL	не более 0,1
		Cr(общий)	10.03.2024	14:46:38	< 16	< 0,0016	BL	не более 0,1
		Br(общий)	10.03.2024	14:46:38	< 25	< 0,0025	BL	не более 0,1
1215.	Черный многокомпонентный элемент	Cd	10.03.2024	14:47:25	< 3	< 0,0003	BL	не более 0,01
		Hg	10.03.2024	14:47:25	< 4	< 0,0004	BL	не более 0,1
		Pb	10.03.2024	14:47:25	< 14	< 0,0014	BL	не более 0,1
		Cr(общий)	10.03.2024	14:47:25	< 16	< 0,0016	BL	не более 0,1
		Br(общий)	10.03.2024	14:47:25	< 25	< 0,0025	BL	не более 0,1
1216.	Серебристый металлический вывод	Cd	10.03.2024	14:48:12	< 3	< 0,0003	BL	не более 0,01
		Hg	10.03.2024	14:48:12	8 ± 2	0,0008 ± 0,0002	BL	не более 0,1
		Pb	10.03.2024	14:48:12	< 14	< 0,0014	BL	не более 0,1
		Cr(общий)	10.03.2024	14:48:12	< 16	< 0,0016	BL	не более 0,1
		Br(общий)	10.03.2024	14:48:12	< 25	< 0,0025	BL	не более 0,1
1217.	Черный полимерный корпус разъема	Cd	10.03.2024	14:48:55	< 3	< 0,0003	BL	не более 0,01
		Hg	10.03.2024	14:48:55	< 4	< 0,0004	BL	не более 0,1
		Pb	10.03.2024	14:48:55	< 14	< 0,0014	BL	не более 0,1
		Cr(общий)	10.03.2024	14:48:55	< 16	< 0,0016	BL	не более 0,1
		Br(общий)	10.03.2024	14:48:55	< 25	< 0,0025	BL	не более 0,1

№ фрагмента	Наименование фрагмента образца	Наименование химического элемента	Дата	Время	Результат рентгено-флуоресцентной спектрометрии ГОСТ ИЕС 62321-3-1-2016		Вывод	Норма по ТР ЕАЭС 037/2016 % весовых
					мг/кг (ppm)	% весовых		
1218.	Серебристый металлический контакт	Cd	10.03.2024	14:49:31	11 ± 3	0,0011 ± 0,0003	BL	не более 0,01
		Hg	10.03.2024	14:49:31	< 4	< 0,0004	BL	не более 0,1
		Pb	10.03.2024	14:49:31	< 14	< 0,0014	BL	не более 0,1
		Cr(общий)	10.03.2024	14:49:31	< 16	< 0,0016	BL	не более 0,1
		Br(общий)	10.03.2024	14:49:31	< 25	< 0,0025	BL	не более 0,1
1219.	Белый полимерный корпус разъема	Cd	10.03.2024	14:50:25	< 3	< 0,0003	BL	не более 0,01
		Hg	10.03.2024	14:50:25	< 4	< 0,0004	BL	не более 0,1
		Pb	10.03.2024	14:50:25	< 14	< 0,0014	BL	не более 0,1
		Cr(общий)	10.03.2024	14:50:25	213 ± 139	0,0213 ± 0,0139	BL	не более 0,1
		Br(общий)	10.03.2024	14:50:25	< 25	< 0,0025	BL	не более 0,1
1220.	Серебристый металлический контакт	Cd	10.03.2024	14:50:48	< 3	< 0,0003	BL	не более 0,01
		Hg	10.03.2024	14:50:48	< 4	< 0,0004	BL	не более 0,1
		Pb	10.03.2024	14:50:48	318 ± 15	0,0318 ± 0,0015	BL	не более 0,1
		Cr(общий)	10.03.2024	14:50:48	< 16	< 0,0016	BL	не более 0,1
		Br(общий)	10.03.2024	14:50:48	< 25	< 0,0025	BL	не более 0,1
1221.	Белый полимерный корпус разъема	Cd	10.03.2024	14:51:38	< 3	< 0,0003	BL	не более 0,01
		Hg	10.03.2024	14:51:38	< 4	< 0,0004	BL	не более 0,1
		Pb	10.03.2024	14:51:38	< 14	< 0,0014	BL	не более 0,1
		Cr(общий)	10.03.2024	14:51:38	< 16	< 0,0016	BL	не более 0,1
		Br(общий)	10.03.2024	14:51:38	< 25	< 0,0025	BL	не более 0,1
1222.	Серебристый металлический контакт	Cd	10.03.2024	14:52:17	< 3	< 0,0003	BL	не более 0,01
		Hg	10.03.2024	14:52:17	< 4	< 0,0004	BL	не более 0,1
		Pb	10.03.2024	14:52:17	< 14	< 0,0014	BL	не более 0,1
		Cr(общий)	10.03.2024	14:52:17	437 ± 26	0,0437 ± 0,0026	BL	не более 0,1
		Br(общий)	10.03.2024	14:52:17	< 25	< 0,0025	BL	не более 0,1
1223.	Белый полимерный корпус разъема	Cd	10.03.2024	14:53:03	< 3	< 0,0003	BL	не более 0,01
		Hg	10.03.2024	14:53:03	< 4	< 0,0004	BL	не более 0,1
		Pb	10.03.2024	14:53:03	< 14	< 0,0014	BL	не более 0,1
		Cr(общий)	10.03.2024	14:53:03	< 16	< 0,0016	BL	не более 0,1
		Br(общий)	10.03.2024	14:53:03	< 25	< 0,0025	BL	не более 0,1

№ фрагмента	Наименование фрагмента образца	Наименование химического элемента	Дата	Время	Результат рентгено-флуоресцентной спектрометрии ГОСТ ИЕС 62321-3-1-2016		Вывод	Норма по ТР ЕАЭС 037/2016 % весовых
					мг/кг (ppm)	% весовых		
1224.	Серебристый металлический контакт	Cd	10.03.2024	15:13:05	< 3	< 0,0003	BL	не более 0,01
		Hg	10.03.2024	15:13:05	< 4	< 0,0004	BL	не более 0,1
		Pb	10.03.2024	15:13:05	< 14	< 0,0014	BL	не более 0,1
		Cr(общий)	10.03.2024	15:13:05	< 16	< 0,0016	BL	не более 0,1
		Br(общий)	10.03.2024	15:13:05	< 25	< 0,0025	BL	не более 0,1
1225.	Черный многокомпонентный элемент	Cd	10.03.2024	15:14:22	< 3	< 0,0003	BL	не более 0,01
		Hg	10.03.2024	15:14:22	< 4	< 0,0004	BL	не более 0,1
		Pb	10.03.2024	15:14:22	< 14	< 0,0014	BL	не более 0,1
		Cr(общий)	10.03.2024	15:14:22	< 16	< 0,0016	BL	не более 0,1
		Br(общий)	10.03.2024	15:14:22	< 25	< 0,0025	BL	не более 0,1
1226.	Серебристый металлический вывод	Cd	10.03.2024	15:15:29	< 3	< 0,0003	BL	не более 0,01
		Hg	10.03.2024	15:15:29	< 4	< 0,0004	BL	не более 0,1
		Pb	10.03.2024	15:15:29	< 14	< 0,0014	BL	не более 0,1
		Cr(общий)	10.03.2024	15:15:29	< 16	< 0,0016	BL	не более 0,1
		Br(общий)	10.03.2024	15:15:29	< 25	< 0,0025	BL	не более 0,1
1227.	Черный многокомпонентный SMD элемент	Cd	10.03.2024	15:19:14	28 ± 22	0,0028 ± 0,0022	BL	не более 0,01
		Hg	10.03.2024	15:19:14	< 4	< 0,0004	BL	не более 0,1
		Pb	10.03.2024	15:19:14	< 14	< 0,0014	BL	не более 0,1
		Cr(общий)	10.03.2024	15:19:14	172 ± 6	0,0172 ± 0,0006	BL	не более 0,1
		Br(общий)	10.03.2024	15:19:14	< 25	< 0,0025	BL	не более 0,1
1228.	Серебристый металлический вывод	Cd	10.03.2024	15:20:07	< 3	< 0,0003	BL	не более 0,01
		Hg	10.03.2024	15:20:07	< 4	< 0,0004	BL	не более 0,1
		Pb	10.03.2024	15:20:07	244 ± 45	0,0244 ± 0,0045	BL	не более 0,1
		Cr(общий)	10.03.2024	15:20:07	< 16	< 0,0016	BL	не более 0,1
		Br(общий)	10.03.2024	15:20:07	< 25	< 0,0025	BL	не более 0,1
1229.	Желтый многокомпонентный SMD конденсатор	Cd	10.03.2024	15:21:03	< 3	< 0,0003	BL	не более 0,01
		Hg	10.03.2024	15:21:03	< 4	< 0,0004	BL	не более 0,1
		Pb	10.03.2024	15:21:03	< 14	< 0,0014	BL	не более 0,1
		Cr(общий)	10.03.2024	15:21:03	< 16	< 0,0016	BL	не более 0,1
		Br(общий)	10.03.2024	15:21:03	< 25	< 0,0025	BL	не более 0,1

№ фрагмента	Наименование фрагмента образца	Наименование химического элемента	Дата	Время	Результат рентгено-флуоресцентной спектрометрии ГОСТ ИЕС 62321-3-1-2016		Вывод	Норма по ТР ЕАЭС 037/2016 % весовых
					мг/кг (ppm)	% весовых		
1230.	Серебристый металлический вывод	Cd	10.03.2024	15:21:38	57 ± 12	0,0057 ± 0,0012	BL	не более 0,01
		Hg	10.03.2024	15:21:38	151 ± 25	0,0151 ± 0,0025	BL	не более 0,1
		Pb	10.03.2024	15:21:38	46 ± 14	0,0046 ± 0,0014	BL	не более 0,1
		Cr(общий)	10.03.2024	15:21:38	< 16	< 0,0016	BL	не более 0,1
		Br(общий)	10.03.2024	15:21:38	< 25	< 0,0025	BL	не более 0,1
1231.	Черный многокомпонентный SMD резистор 103	Cd	10.03.2024	15:22:31	< 3	< 0,0003	BL	не более 0,01
		Hg	10.03.2024	15:22:31	61 ± 15	0,0061 ± 0,0015	BL	не более 0,1
		Pb	10.03.2024	15:22:31	< 14	< 0,0014	BL	не более 0,1
		Cr(общий)	10.03.2024	15:22:31	< 16	< 0,0016	BL	не более 0,1
		Br(общий)	10.03.2024	15:22:31	< 25	< 0,0025	BL	не более 0,1
1232.	Серебристый металлический вывод	Cd	10.03.2024	15:23:12	< 3	< 0,0003	BL	не более 0,01
		Hg	10.03.2024	15:23:12	< 4	< 0,0004	BL	не более 0,1
		Pb	10.03.2024	15:23:12	< 14	< 0,0014	BL	не более 0,1
		Cr(общий)	10.03.2024	15:23:12	< 16	< 0,0016	BL	не более 0,1
		Br(общий)	10.03.2024	15:23:12	< 25	< 0,0025	BL	не более 0,1
1233.	Черный многокомпонентный SMD резистор 203	Cd	10.03.2024	15:24:00	< 3	< 0,0003	BL	не более 0,01
		Hg	10.03.2024	15:24:00	< 4	< 0,0004	BL	не более 0,1
		Pb	10.03.2024	15:24:00	< 14	< 0,0014	BL	не более 0,1
		Cr(общий)	10.03.2024	15:24:00	< 16	< 0,0016	BL	не более 0,1
		Br(общий)	10.03.2024	15:24:00	< 25	< 0,0025	BL	не более 0,1
1234.	Серебристый металлический вывод	Cd	10.03.2024	15:24:46	< 3	< 0,0003	BL	не более 0,01
		Hg	10.03.2024	15:24:46	< 4	< 0,0004	BL	не более 0,1
		Pb	10.03.2024	15:24:46	< 14	< 0,0014	BL	не более 0,1
		Cr(общий)	10.03.2024	15:24:46	< 16	< 0,0016	BL	не более 0,1
		Br(общий)	10.03.2024	15:24:46	< 25	< 0,0025	BL	не более 0,1
1235.	Черный многокомпонентный SMD резистор 823	Cd	10.03.2024	15:25:59	< 3	< 0,0003	BL	не более 0,01
		Hg	10.03.2024	15:25:59	< 4	< 0,0004	BL	не более 0,1
		Pb	10.03.2024	15:25:59	< 14	< 0,0014	BL	не более 0,1
		Cr(общий)	10.03.2024	15:25:59	87 ± 63	0,0087 ± 0,0063	BL	не более 0,1
		Br(общий)	10.03.2024	15:25:59	< 25	< 0,0025	BL	не более 0,1

№ фрагмента	Наименование фрагмента образца	Наименование химического элемента	Дата	Время	Результат рентгено-флуоресцентной спектрометрии ГОСТ ИЕС 62321-3-1-2016		Вывод	Норма по ТР ЕАЭС 037/2016 % весовых
					мг/кг (ppm)	% весовых		
1236.	Серебристый металлический вывод	Cd	10.03.2024	15:26:28	< 3	< 0,0003	BL	не более 0,01
		Hg	10.03.2024	15:26:28	< 4	< 0,0004	BL	не более 0,1
		Pb	10.03.2024	15:26:28	< 14	< 0,0014	BL	не более 0,1
		Cr(общий)	10.03.2024	15:26:28	< 16	< 0,0016	BL	не более 0,1
		Br(общий)	10.03.2024	15:26:28	< 25	< 0,0025	BL	не более 0,1
1237.	Черный многокомпонентный SMD резистор 512	Cd	10.03.2024	15:27:06	< 3	< 0,0003	BL	не более 0,01
		Hg	10.03.2024	15:27:06	< 4	< 0,0004	BL	не более 0,1
		Pb	10.03.2024	15:27:06	< 14	< 0,0014	BL	не более 0,1
		Cr(общий)	10.03.2024	15:27:06	< 16	< 0,0016	BL	не более 0,1
		Br(общий)	10.03.2024	15:27:06	< 25	< 0,0025	BL	не более 0,1
1238.	Серебристый металлический вывод	Cd	10.03.2024	15:27:52	< 3	< 0,0003	BL	не более 0,01
		Hg	10.03.2024	15:27:52	< 4	< 0,0004	BL	не более 0,1
		Pb	10.03.2024	15:27:52	18 ± 5	0,0018 ± 0,0005	BL	не более 0,1
		Cr(общий)	10.03.2024	15:27:52	< 16	< 0,0016	BL	не более 0,1
		Br(общий)	10.03.2024	15:27:52	< 25	< 0,0025	BL	не более 0,1
1239.	Зеленая многокомпонентная печатная плата	Cd	10.03.2024	15:29:02	< 3	< 0,0003	BL	не более 0,01
		Hg	10.03.2024	15:29:02	< 4	< 0,0004	BL	не более 0,1
		Pb	10.03.2024	15:29:02	206 ± 10	0,0206 ± 0,0010	BL	не более 0,1
		Cr(общий)	10.03.2024	15:29:02	90 ± 25	0,0090 ± 0,0025	BL	не более 0,1
		Br(общий)	10.03.2024	15:29:02	< 25	< 0,0025	BL	не более 0,1
1240.	Черный многокомпонентный SMD резистор 104	Cd	10.03.2024	15:29:52	< 3	< 0,0003	BL	не более 0,01
		Hg	10.03.2024	15:29:52	< 4	< 0,0004	BL	не более 0,1
		Pb	10.03.2024	15:29:52	161 ± 9	0,0161 ± 0,0009	BL	не более 0,1
		Cr(общий)	10.03.2024	15:29:52	214 ± 31	0,0214 ± 0,0031	BL	не более 0,1
		Br(общий)	10.03.2024	15:29:52	< 25	< 0,0025	BL	не более 0,1
1241.	Серебристый металлический вывод	Cd	10.03.2024	15:31:43	< 3	< 0,0003	BL	не более 0,01
		Hg	10.03.2024	15:31:43	< 4	< 0,0004	BL	не более 0,1
		Pb	10.03.2024	15:31:43	< 14	< 0,0014	BL	не более 0,1
		Cr(общий)	10.03.2024	15:31:43	< 16	< 0,0016	BL	не более 0,1
		Br(общий)	10.03.2024	15:31:43	< 25	< 0,0025	BL	не более 0,1

№ фрагмента	Наименование фрагмента образца	Наименование химического элемента	Дата	Время	Результат рентгено-флуоресцентной спектрометрии ГОСТ ИЕС 62321-3-1-2016		Вывод	Норма по ТР ЕАЭС 037/2016 % весовых
					мг/кг (ppm)	% весовых		
1242.	Черный многокомпонентный SMD резистор 100	Cd	10.03.2024	15:32:33	< 3	< 0,0003	BL	не более 0,01
		Hg	10.03.2024	15:32:33	< 4	< 0,0004	BL	не более 0,1
		Pb	10.03.2024	15:32:33	< 14	< 0,0014	BL	не более 0,1
		Cr(общий)	10.03.2024	15:32:33	< 16	< 0,0016	BL	не более 0,1
		Br(общий)	10.03.2024	15:32:33	< 25	< 0,0025	BL	не более 0,1
1243.	Серебристый металлический вывод	Cd	10.03.2024	15:33:18	< 3	< 0,0003	BL	не более 0,01
		Hg	10.03.2024	15:33:18	< 4	< 0,0004	BL	не более 0,1
		Pb	10.03.2024	15:33:18	< 14	< 0,0014	BL	не более 0,1
		Cr(общий)	10.03.2024	15:33:18	< 16	< 0,0016	BL	не более 0,1
		Br(общий)	10.03.2024	15:33:18	< 25	< 0,0025	BL	не более 0,1
1244.	Черный многокомпонентный SMD резистор 202	Cd	10.03.2024	15:34:33	< 3	< 0,0003	BL	не более 0,01
		Hg	10.03.2024	15:34:33	< 4	< 0,0004	BL	не более 0,1
		Pb	10.03.2024	15:34:33	< 14	< 0,0014	BL	не более 0,1
		Cr(общий)	10.03.2024	15:34:33	< 16	< 0,0016	BL	не более 0,1
		Br(общий)	10.03.2024	15:34:33	< 25	< 0,0025	BL	не более 0,1
1245.	Серебристый металлический вывод	Cd	10.03.2024	15:35:28	< 3	< 0,0003	BL	не более 0,01
		Hg	10.03.2024	15:35:28	< 4	< 0,0004	BL	не более 0,1
		Pb	10.03.2024	15:35:28	< 14	< 0,0014	BL	не более 0,1
		Cr(общий)	10.03.2024	15:35:28	< 16	< 0,0016	BL	не более 0,1
		Br(общий)	10.03.2024	15:35:28	< 25	< 0,0025	BL	не более 0,1
1246.	Серебристый металлический припой	Cd	10.03.2024	15:37:43	< 3	< 0,0003	BL	не более 0,01
		Hg	10.03.2024	15:37:43	< 4	< 0,0004	BL	не более 0,1
		Pb	10.03.2024	15:37:43	< 14	< 0,0014	BL	не более 0,1
		Cr(общий)	10.03.2024	15:37:43	< 16	< 0,0016	BL	не более 0,1
		Br(общий)	10.03.2024	15:37:43	< 25	< 0,0025	BL	не более 0,1

Фотографии исследуемых фрагментов:

Рисунок 2.



Рисунок 3.



Рисунок 4.

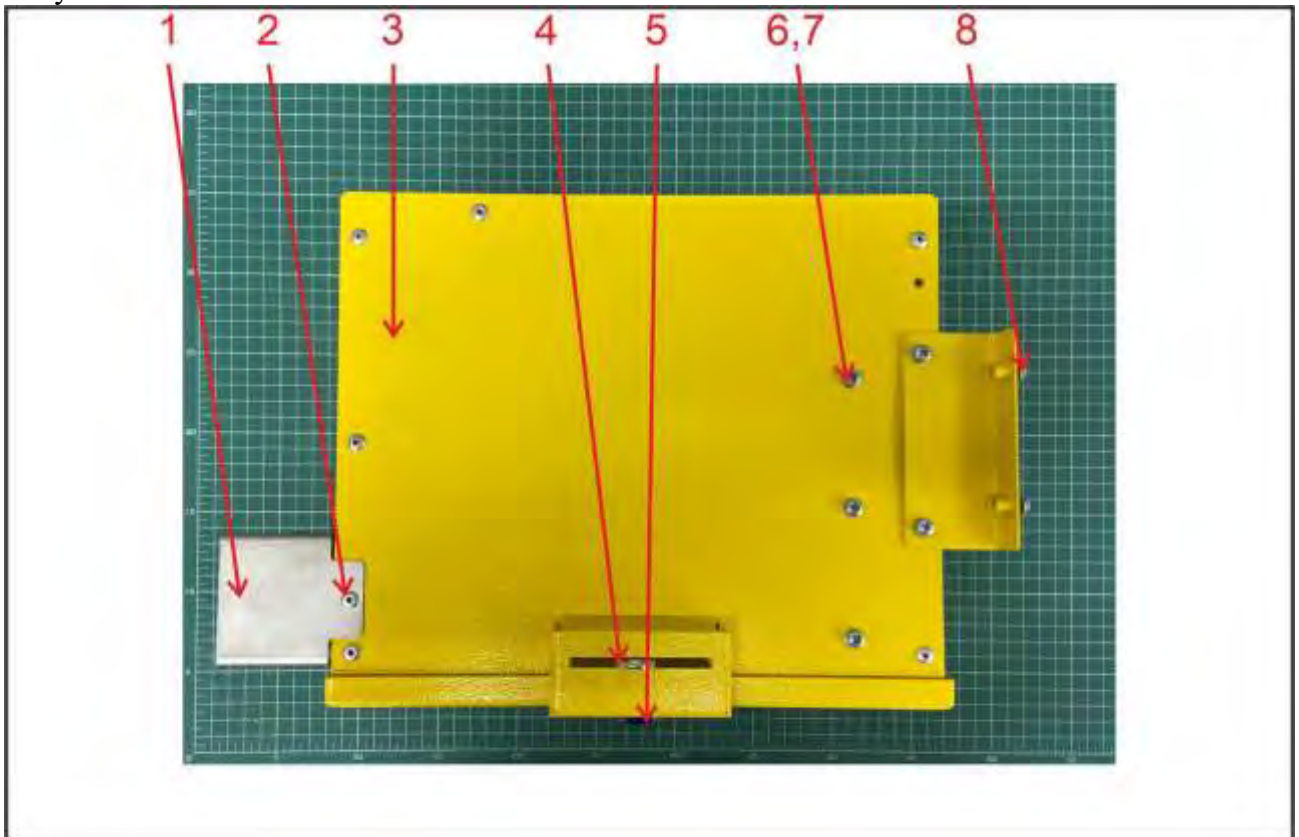

Рисунок 5.

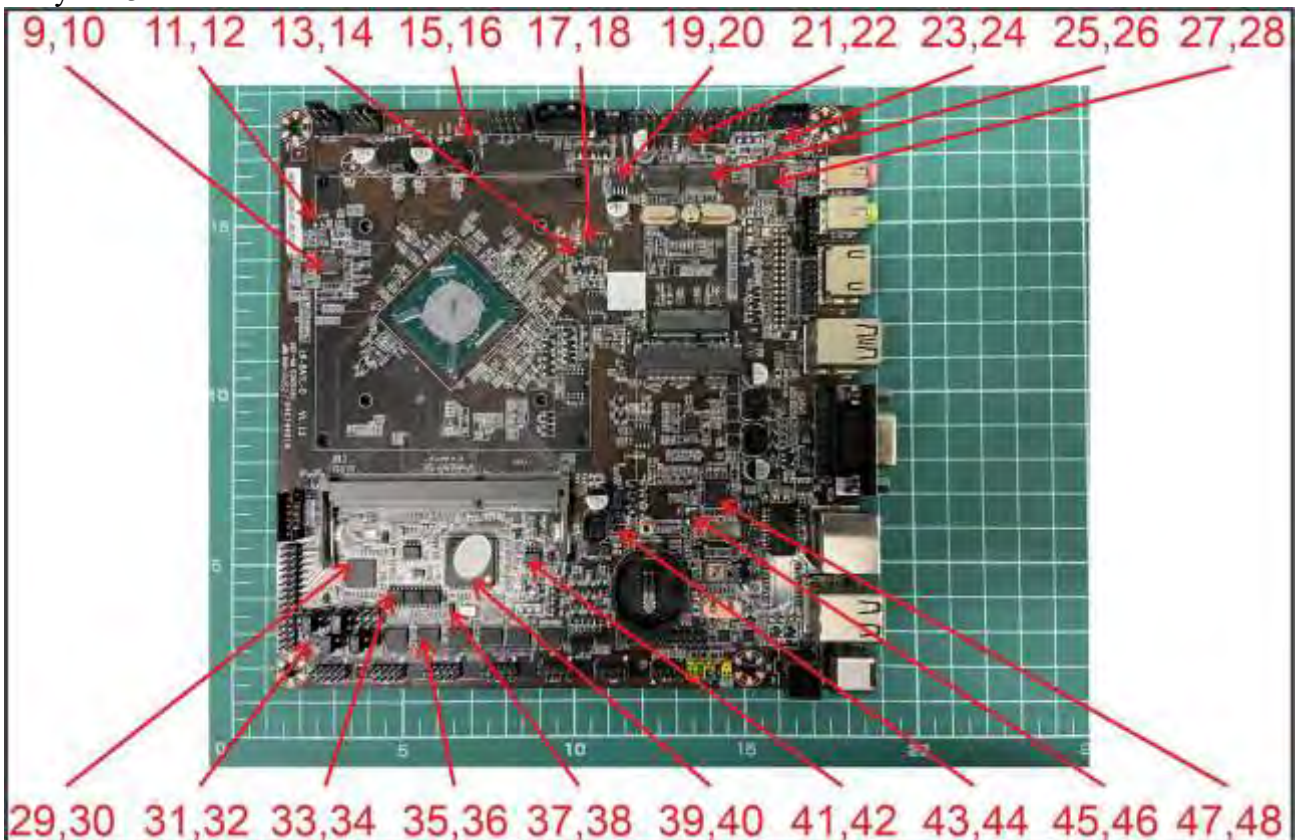

Рисунок 6.

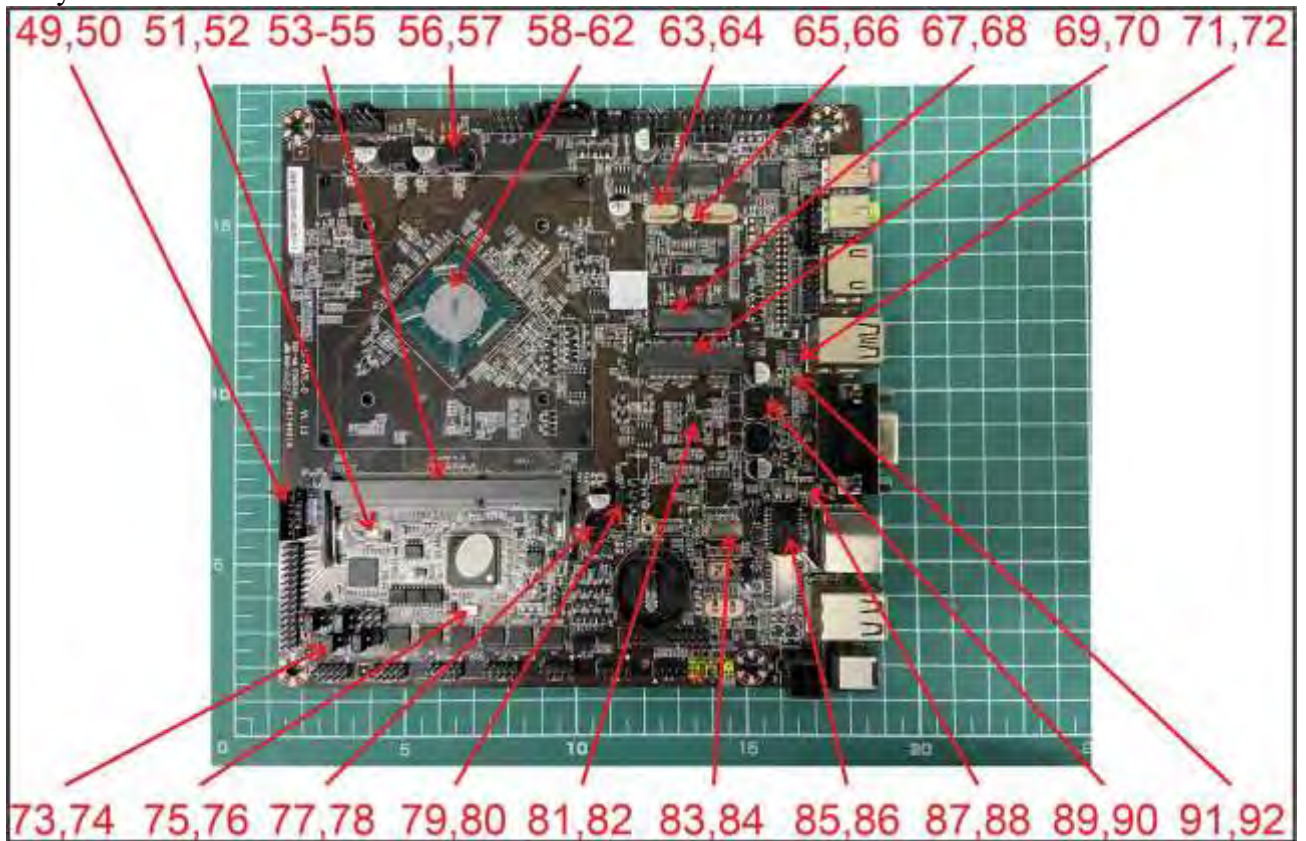

Рисунок 7.

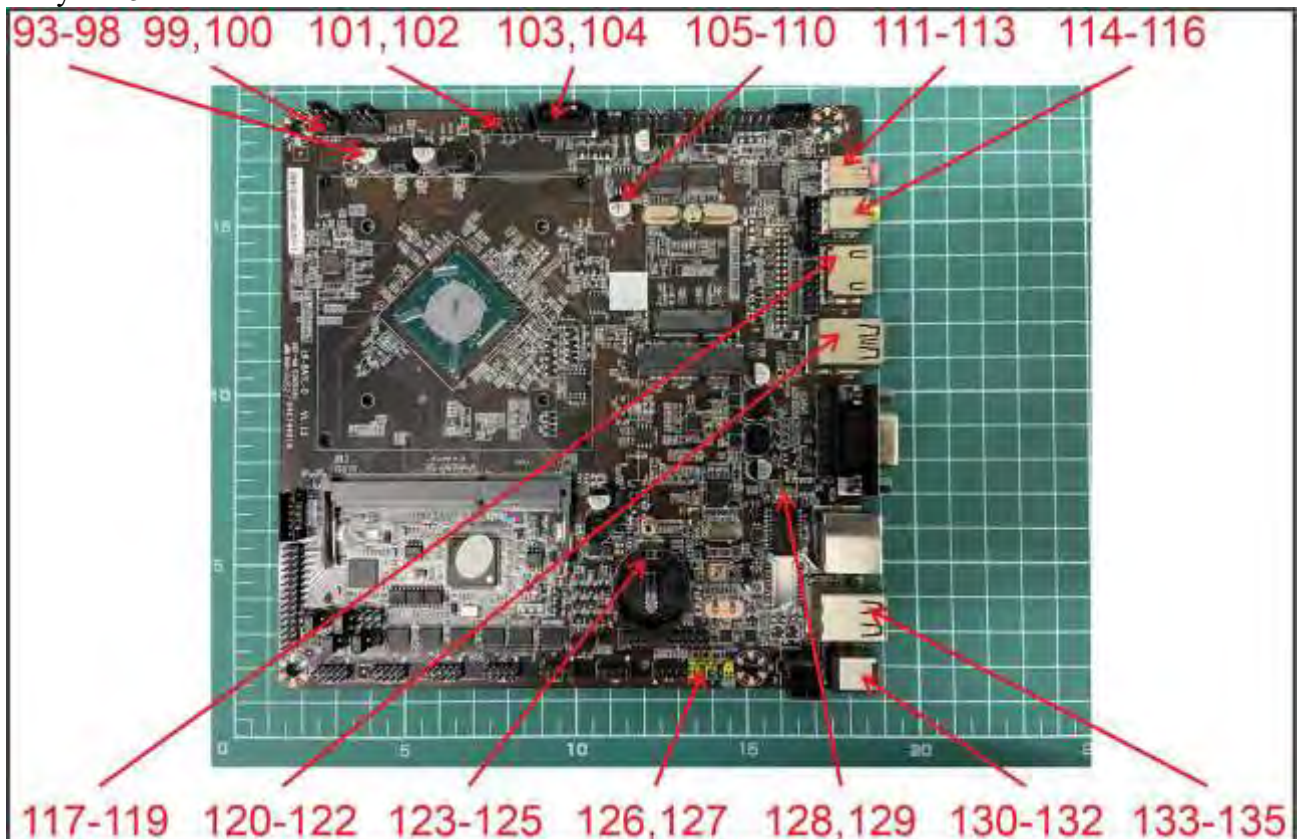

Рисунок 8.

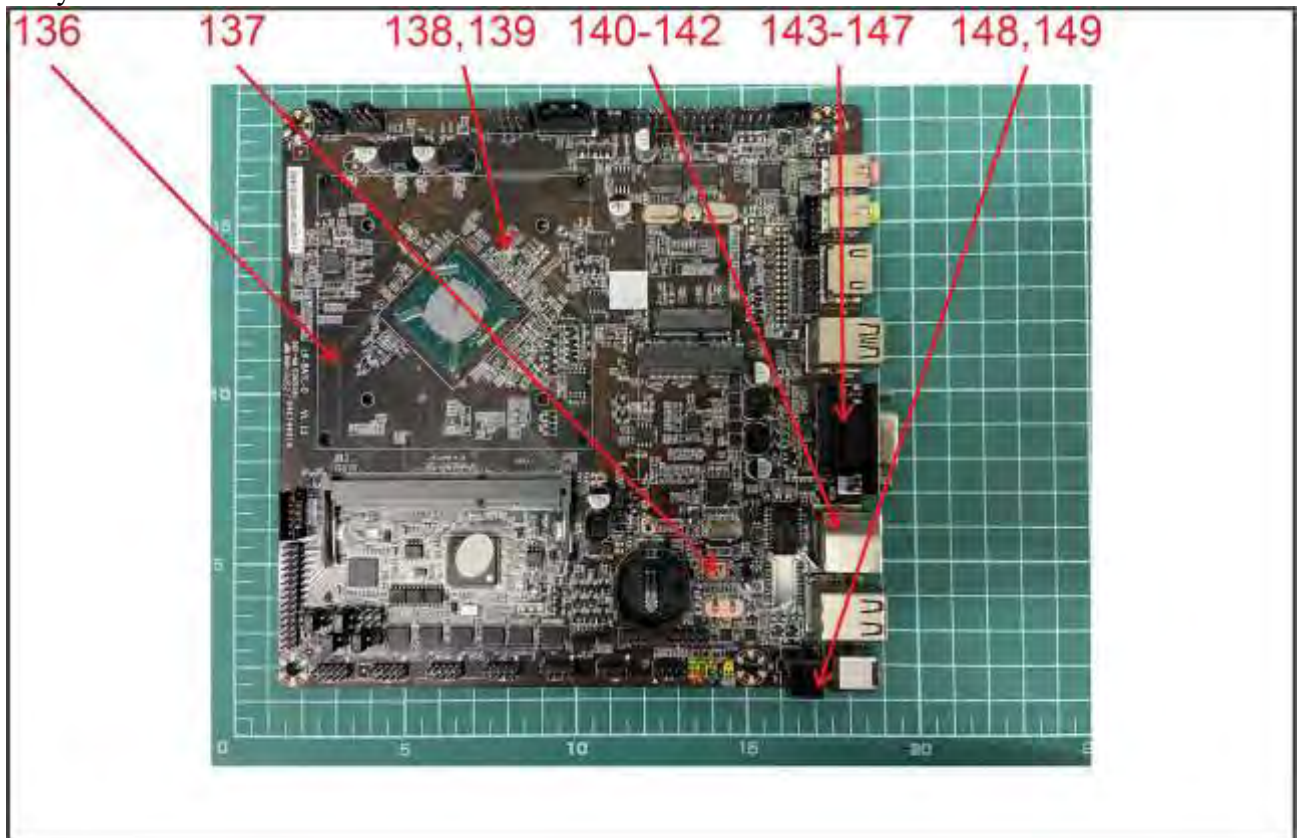

Рисунок 9.

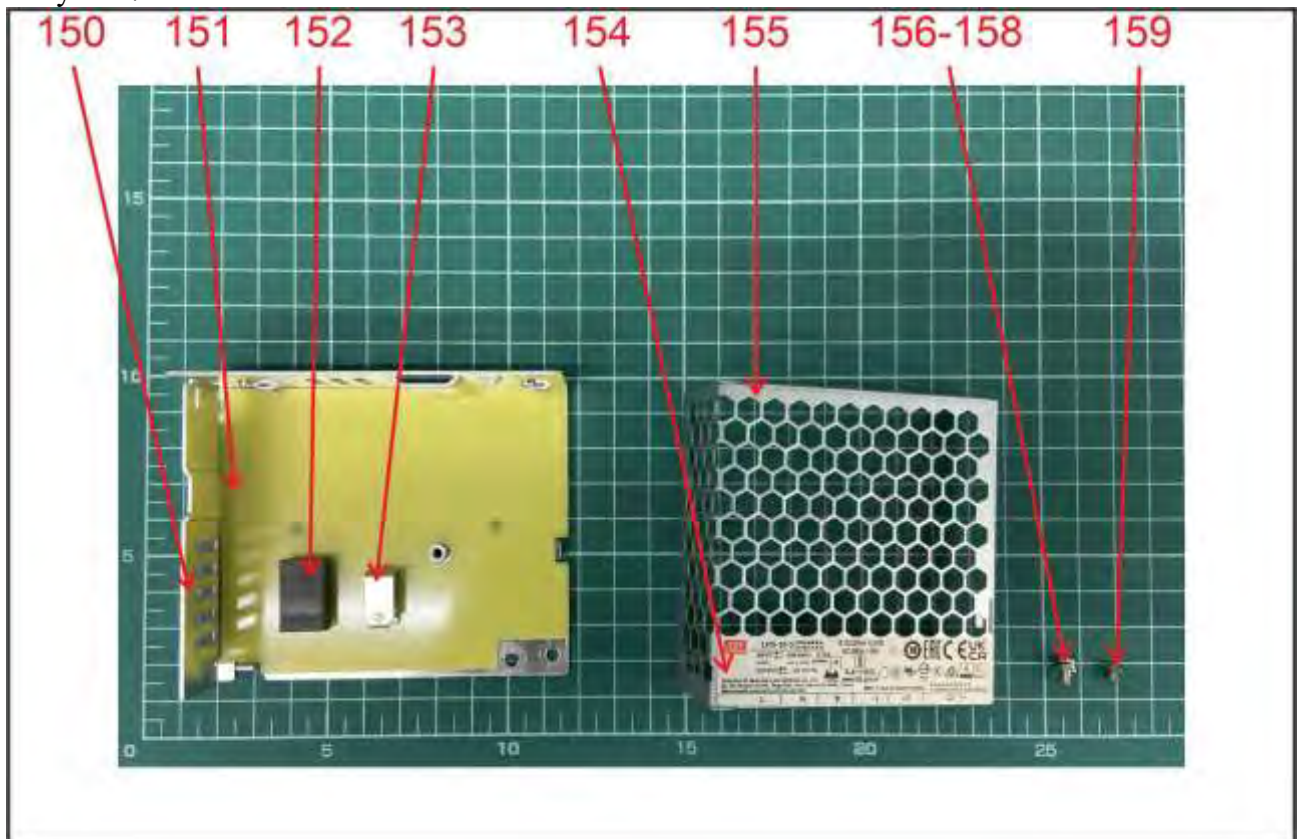

Рисунок 10.

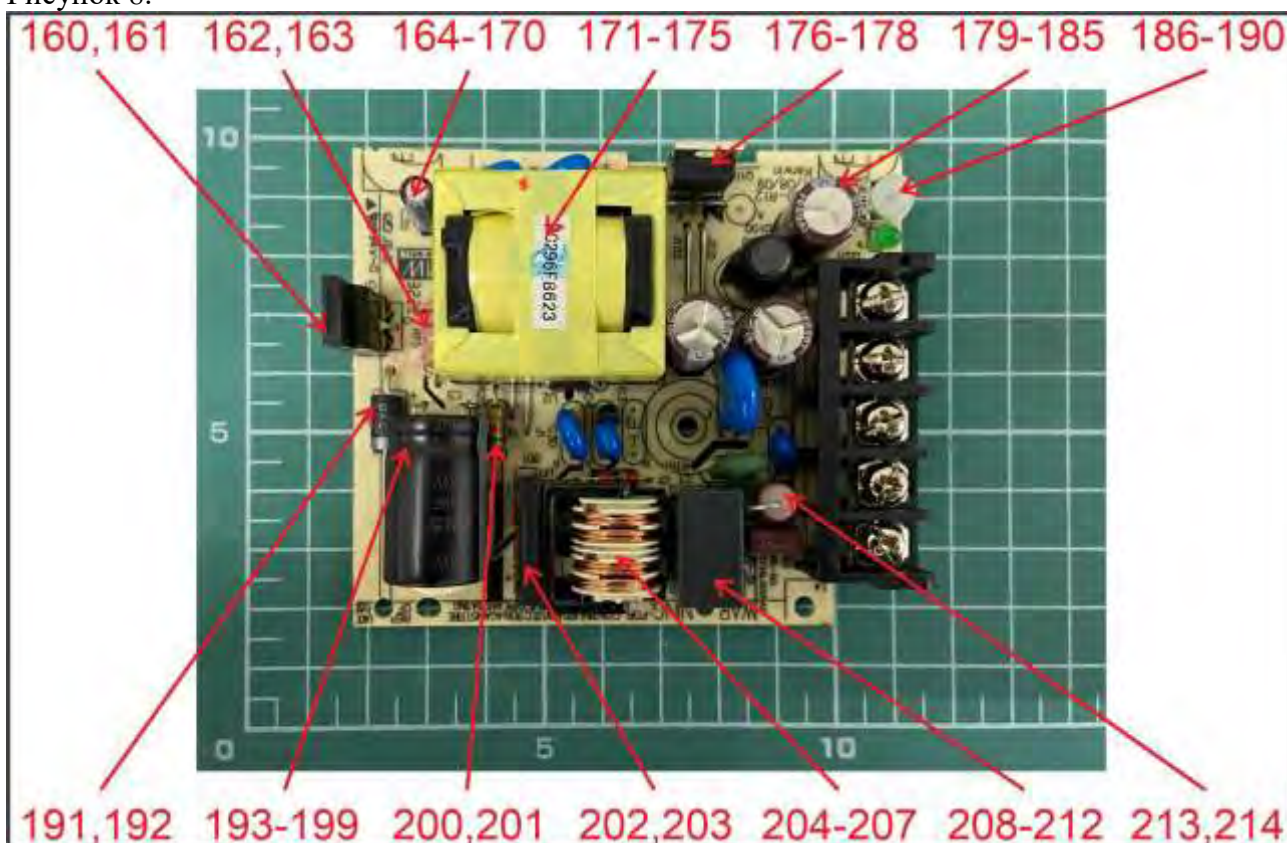

Рисунок 11.

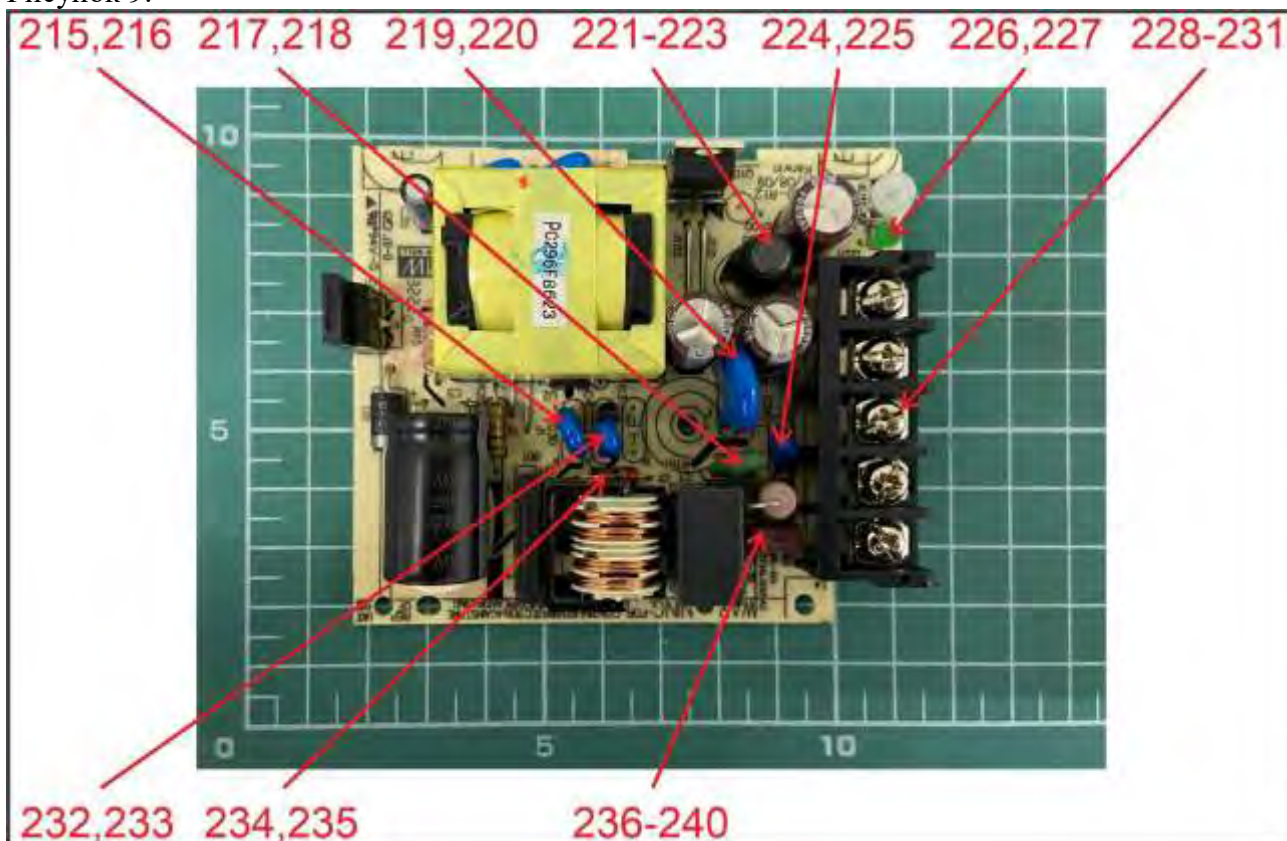

Рисунок 12.

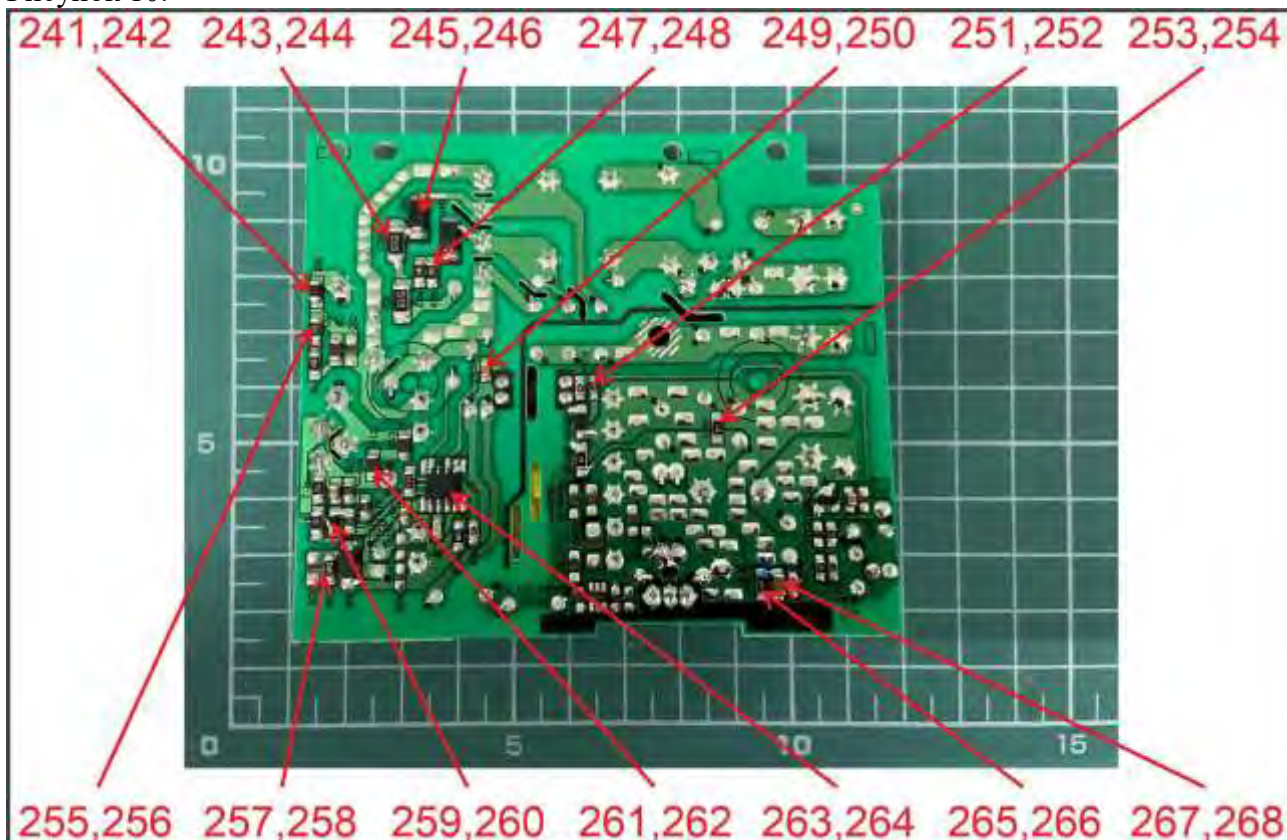

Рисунок 13.

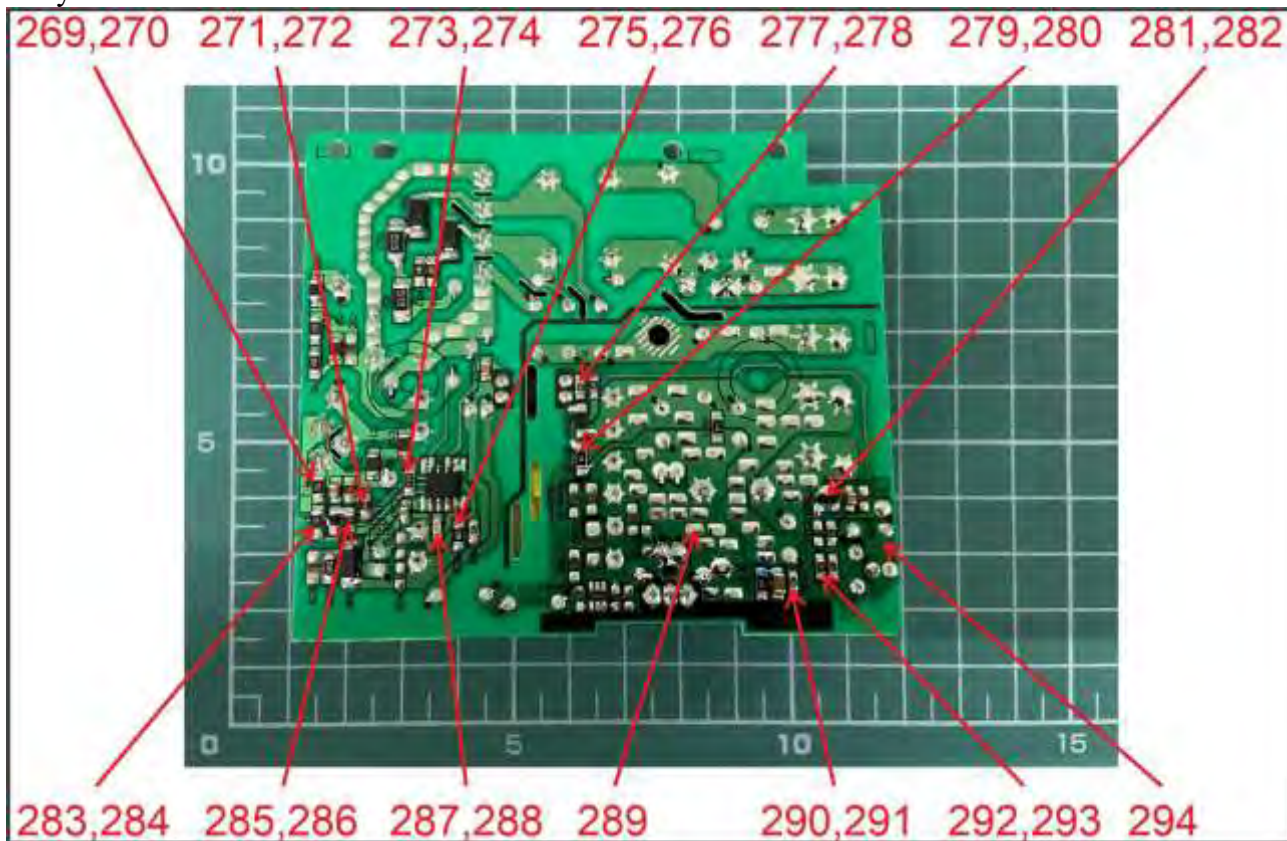

Рисунок 14.

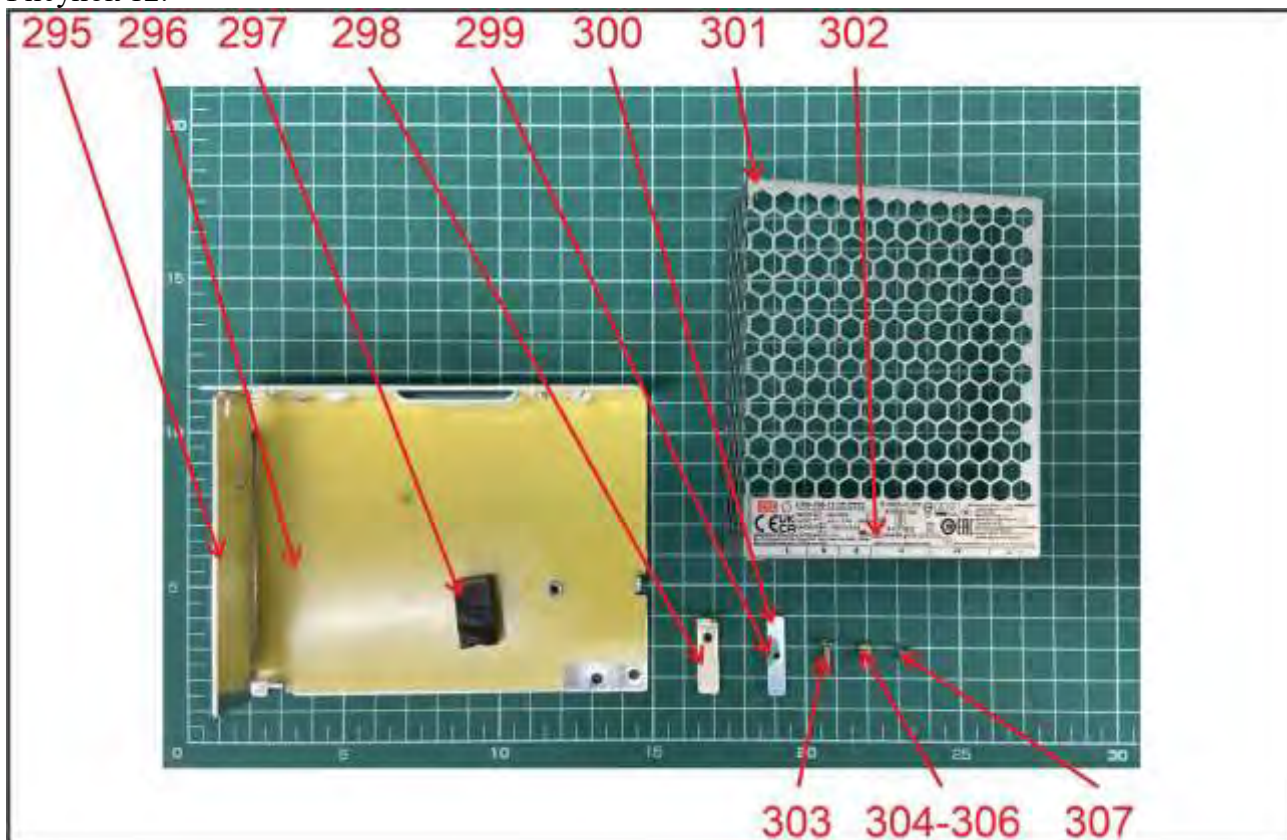

Рисунок 15.

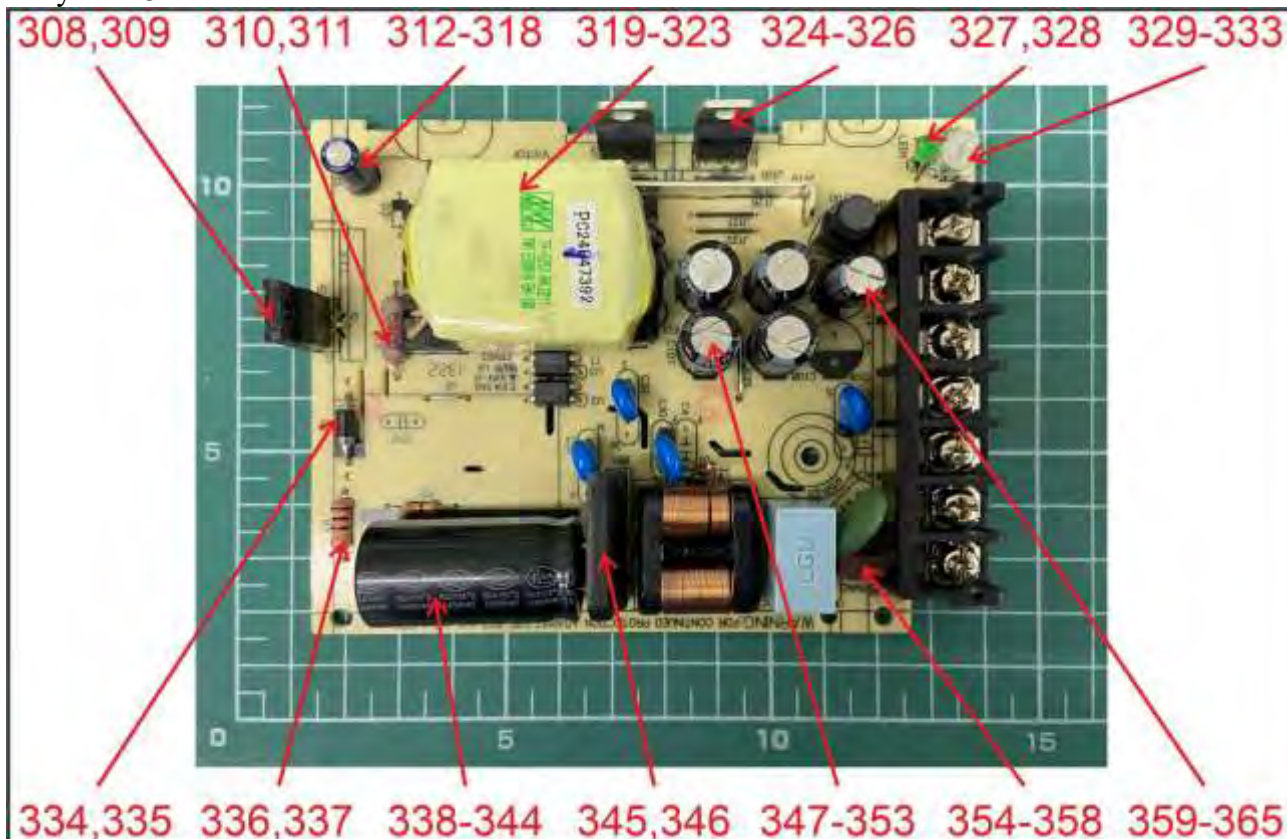

Рисунок 16.

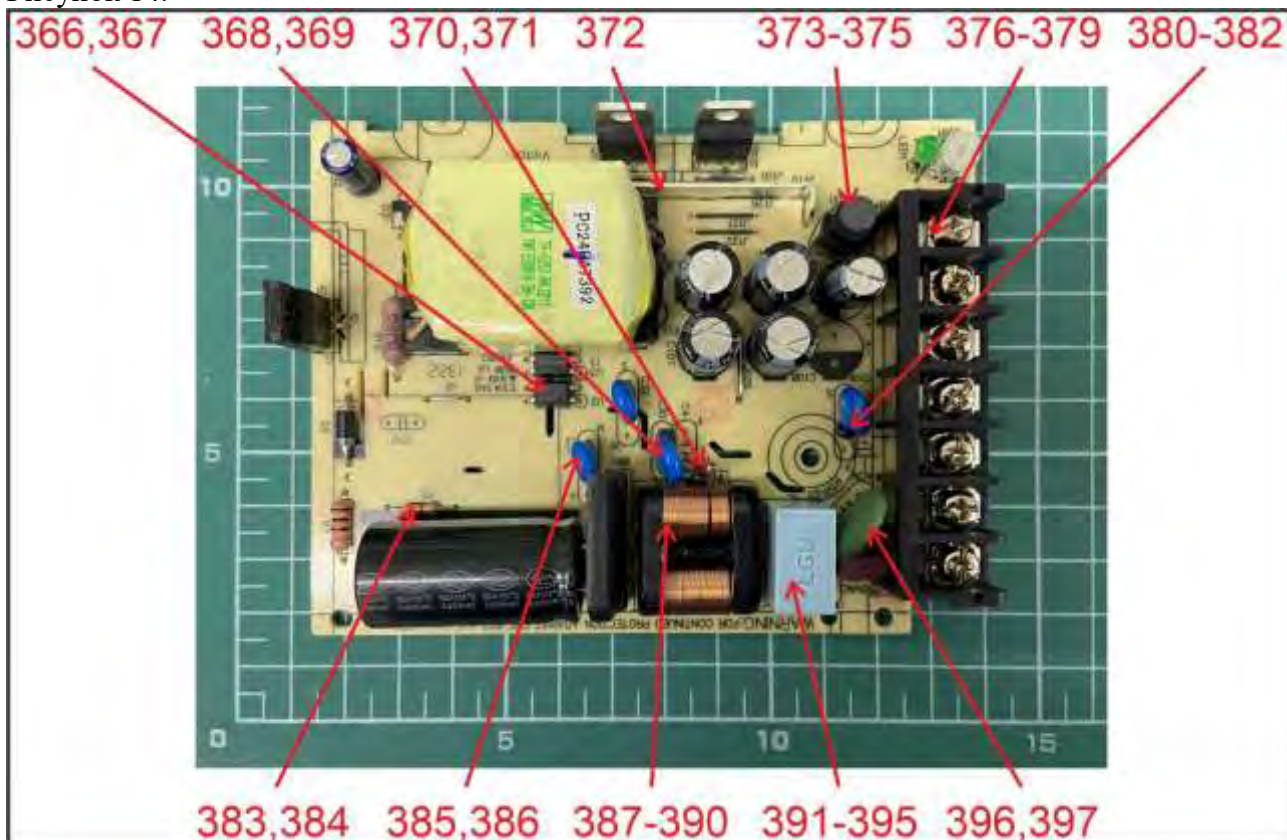

Рисунок 17.

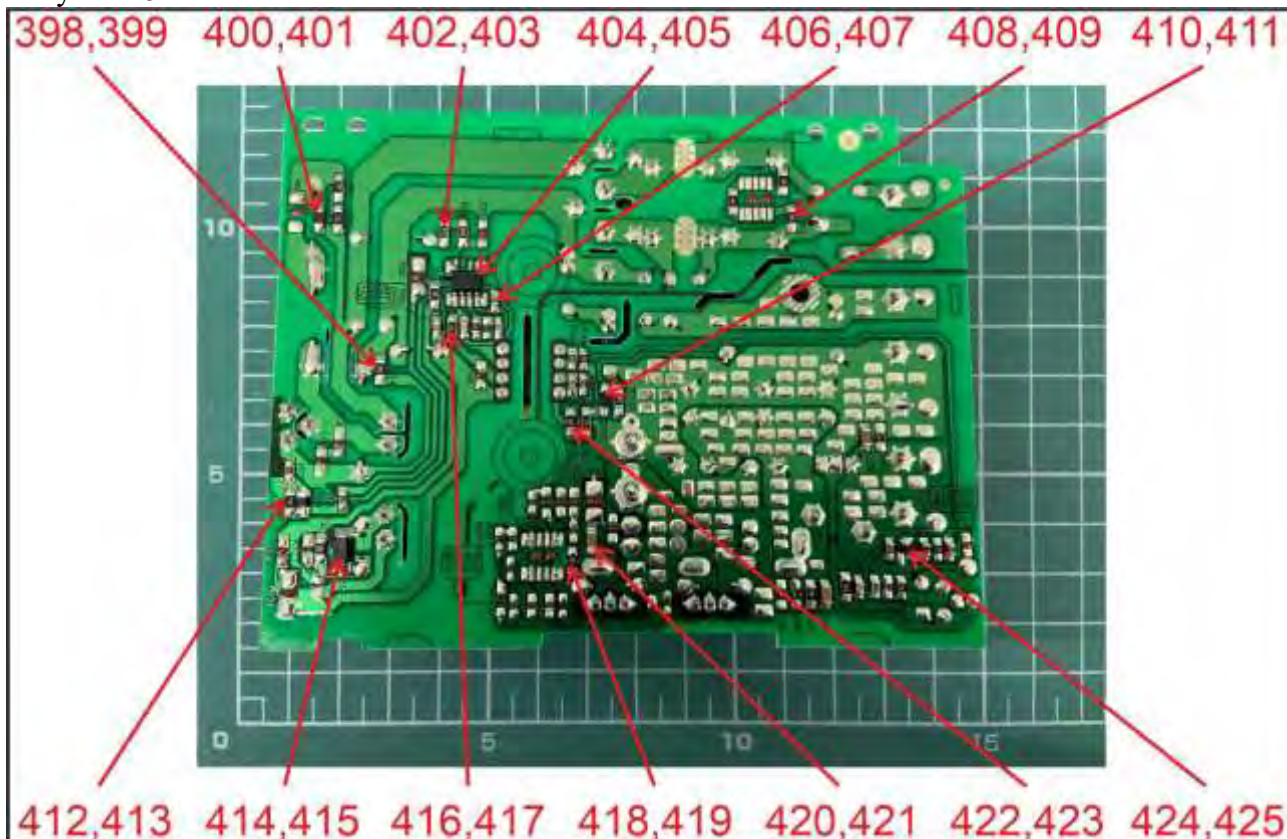

Рисунок 18.

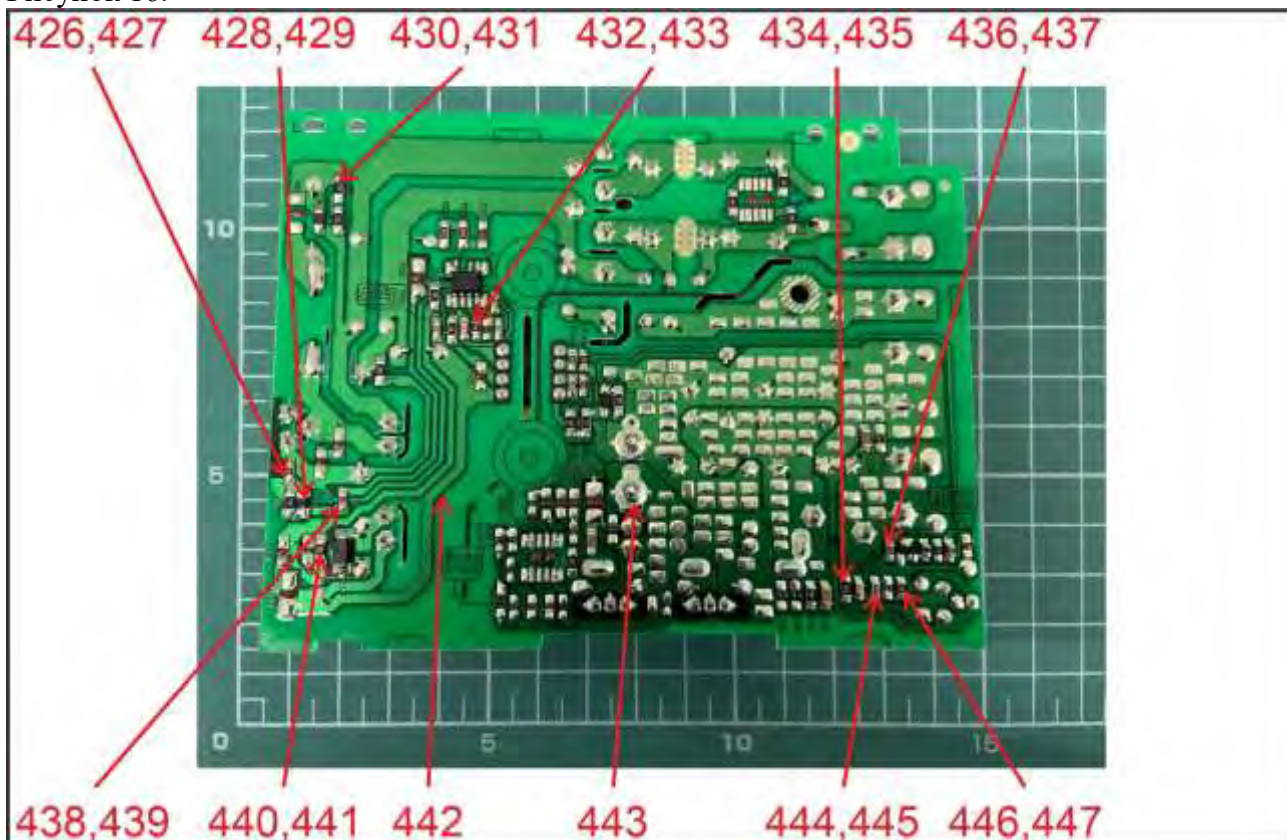

Рисунок 19.

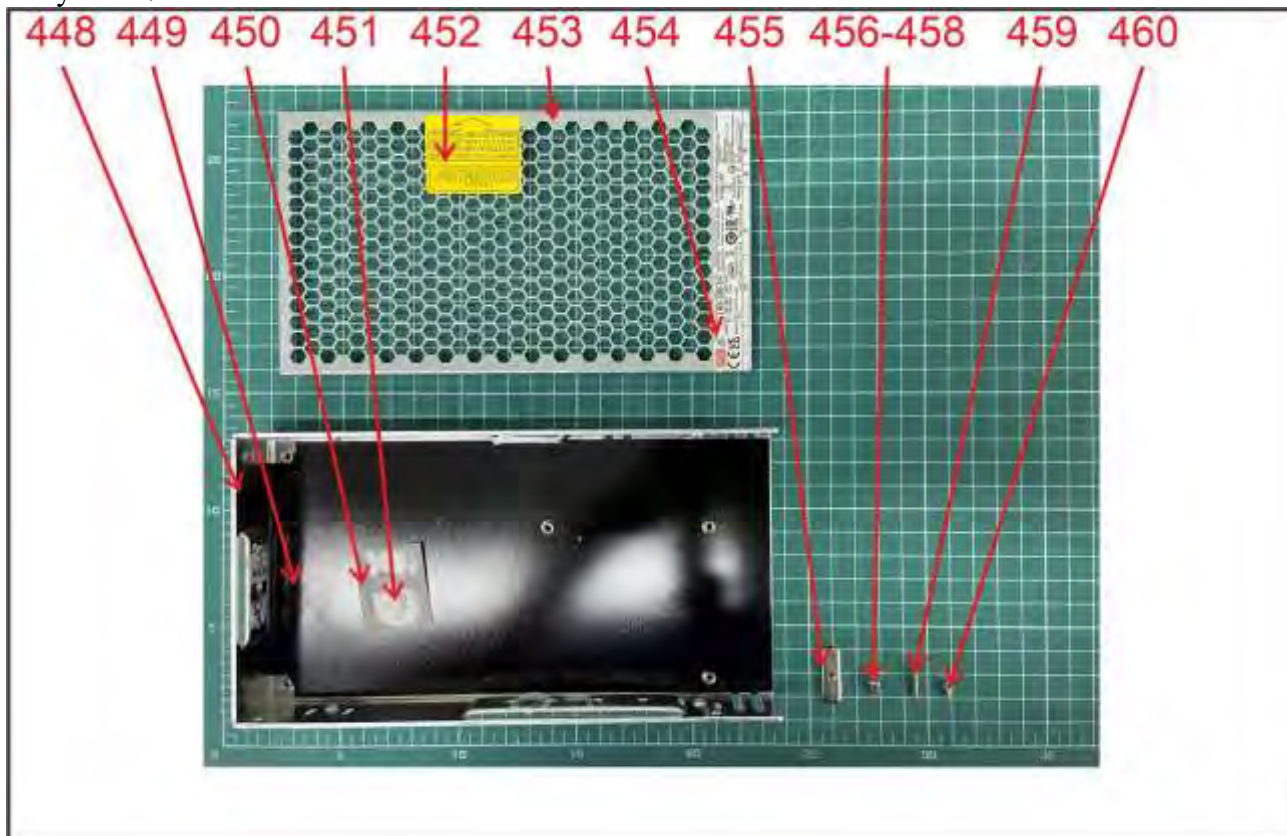

Рисунок 20.

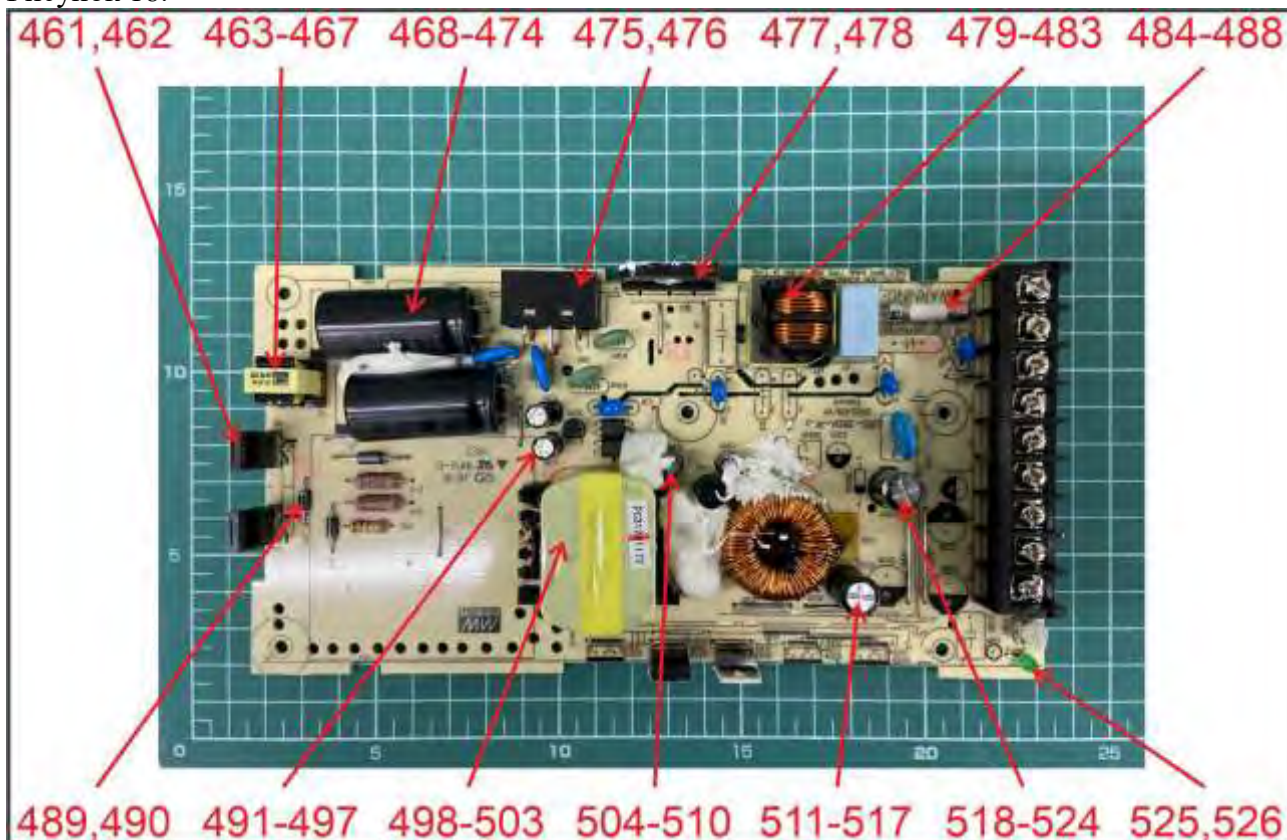

Рисунок 21.

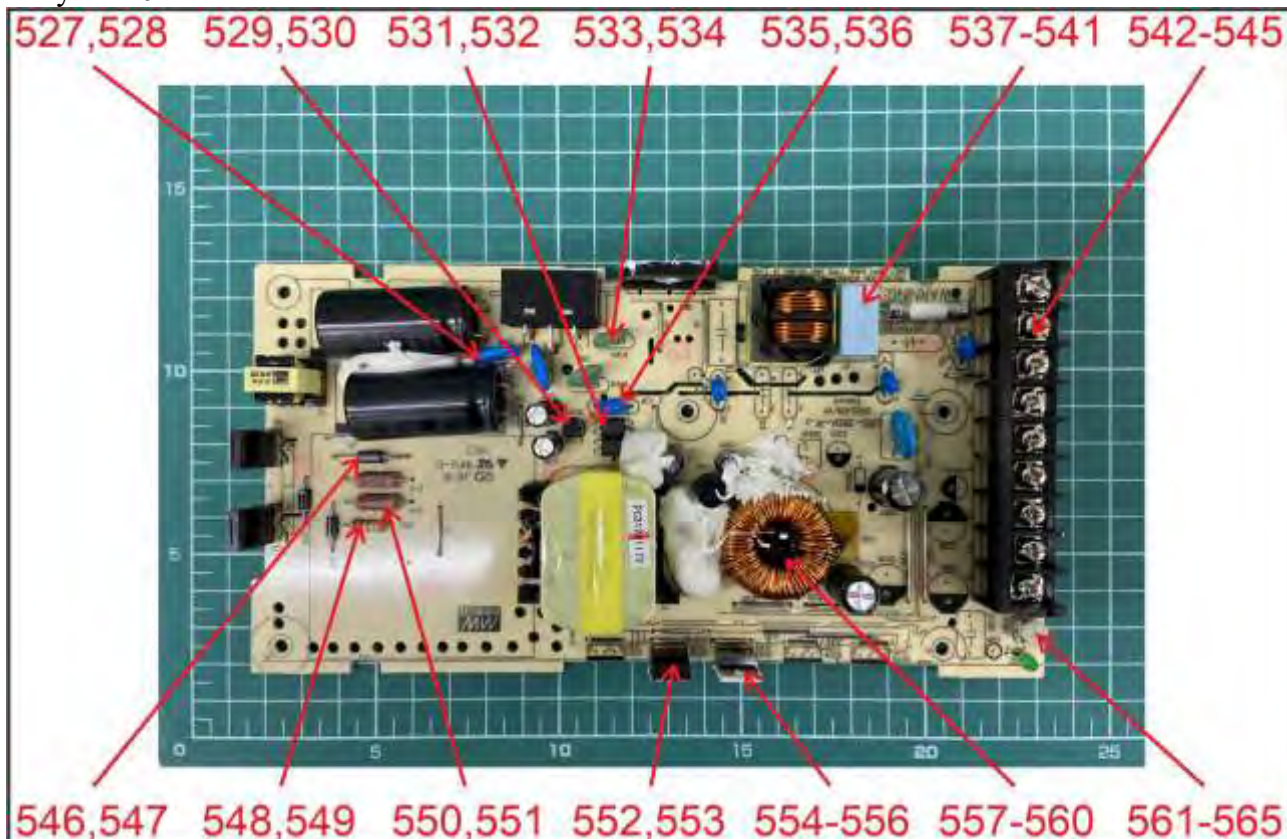

Рисунок 22.



Рисунок 23.

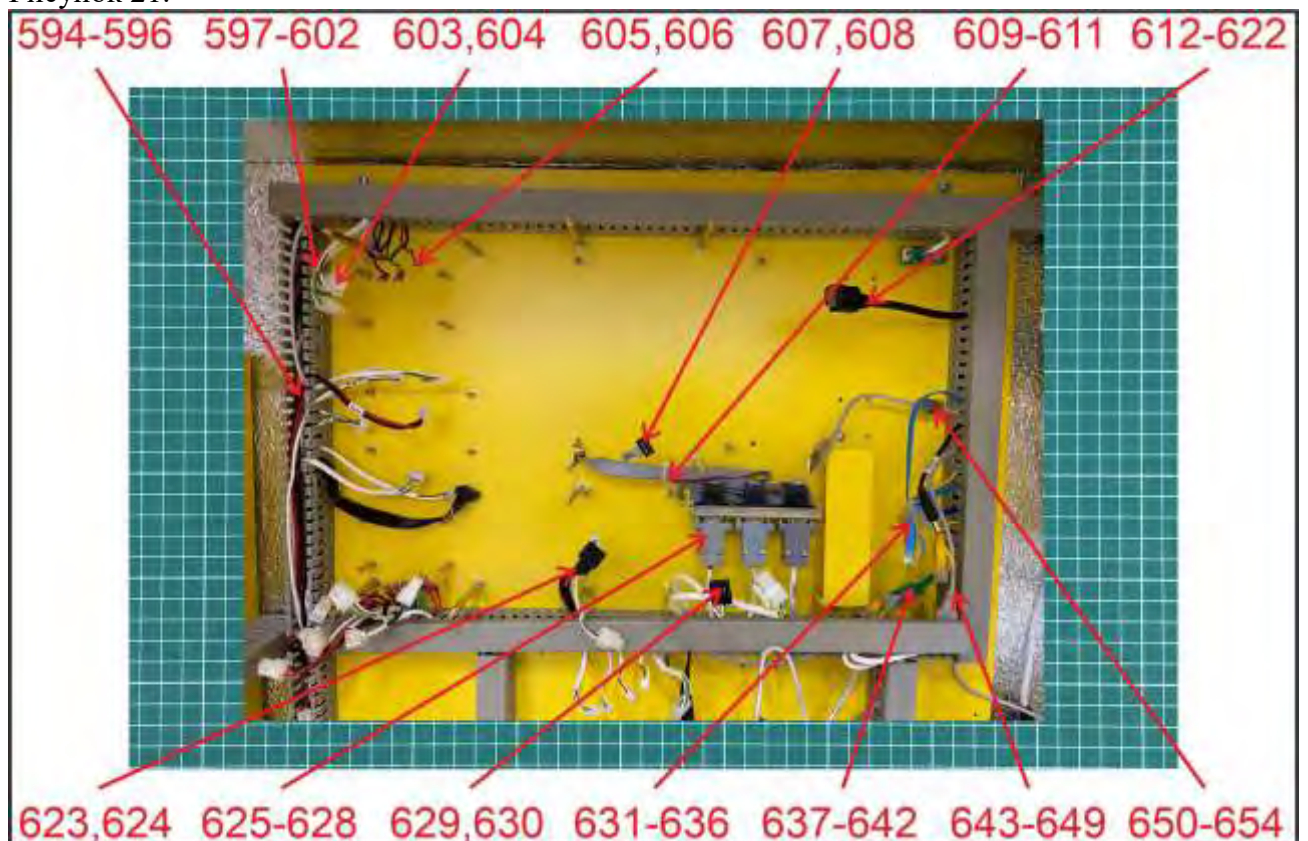

Рисунок 24.

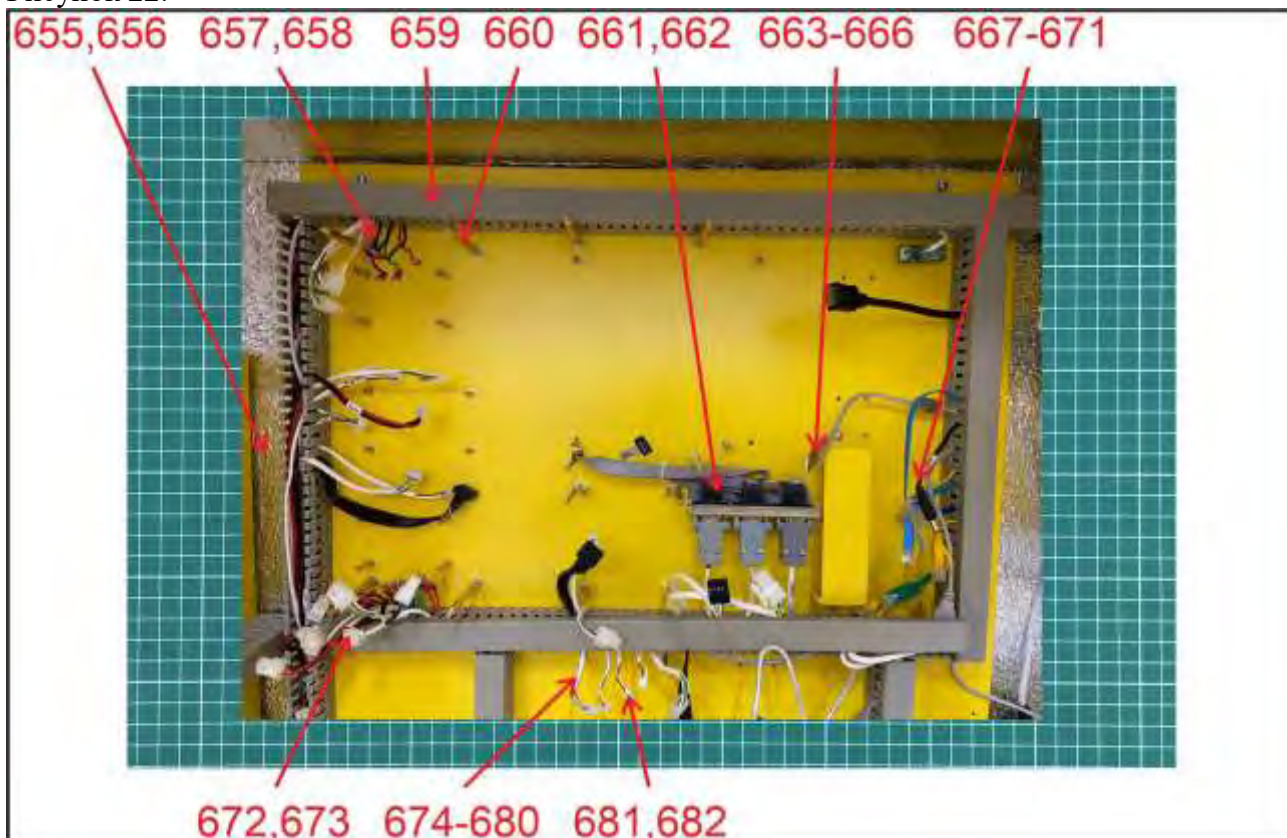

Рисунок 25.



Рисунок 26.

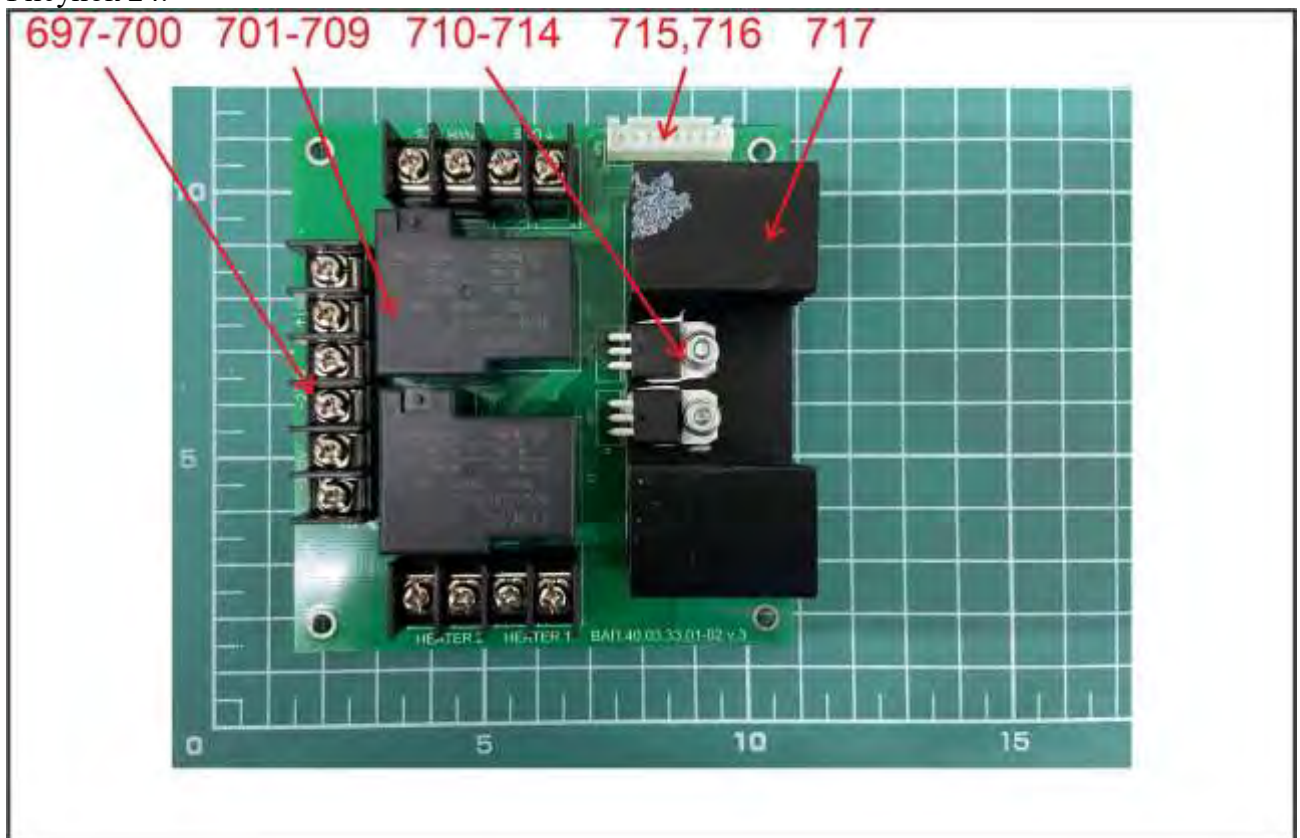

Рисунок 27.

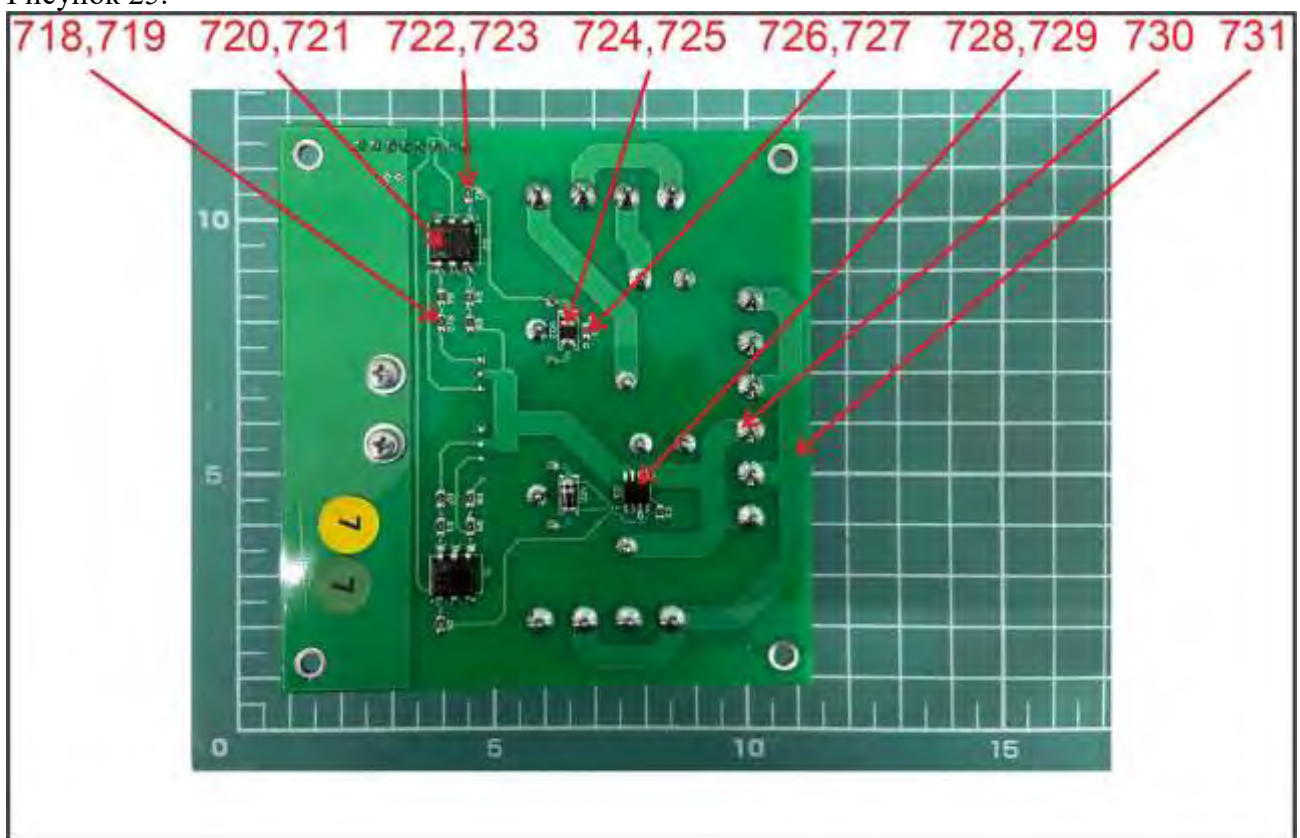

Рисунок 28.

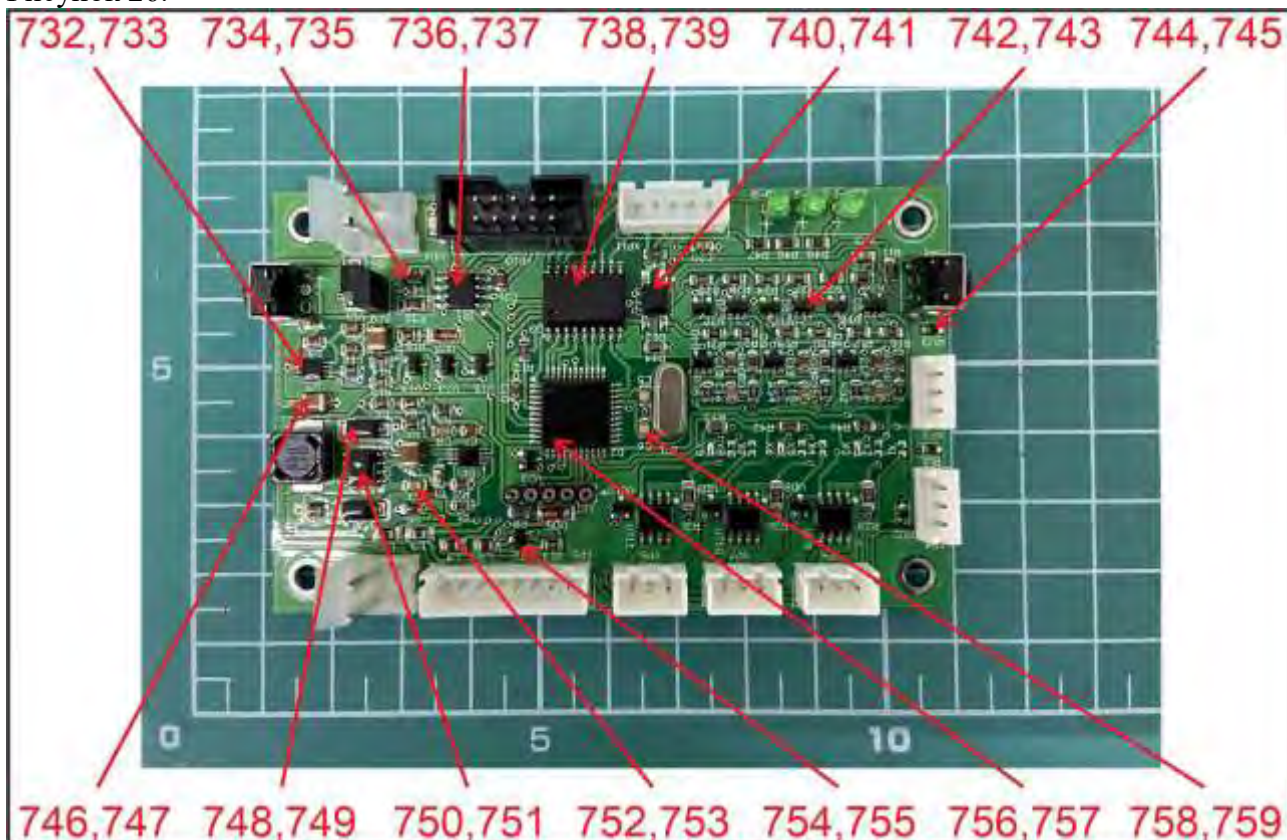

Рисунок 29.

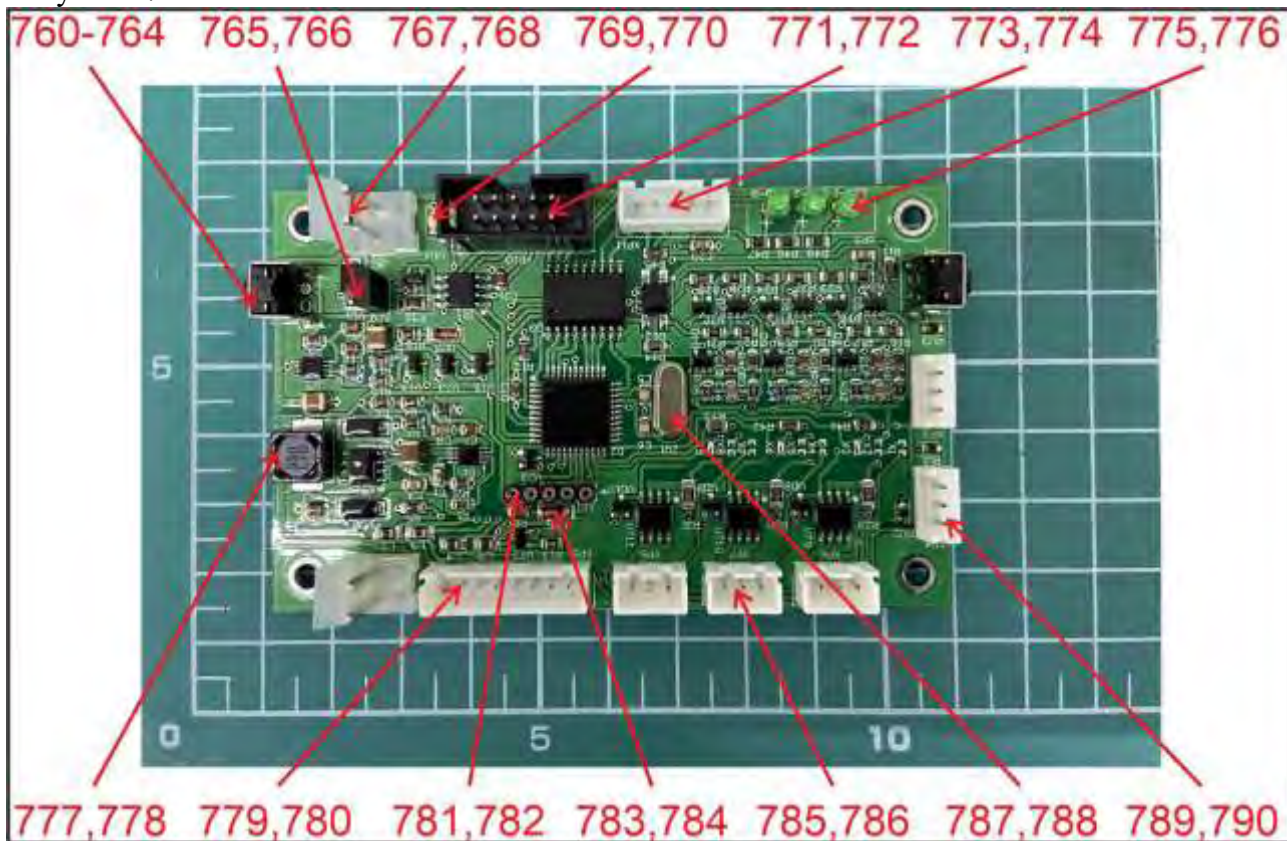

Рисунок 30.

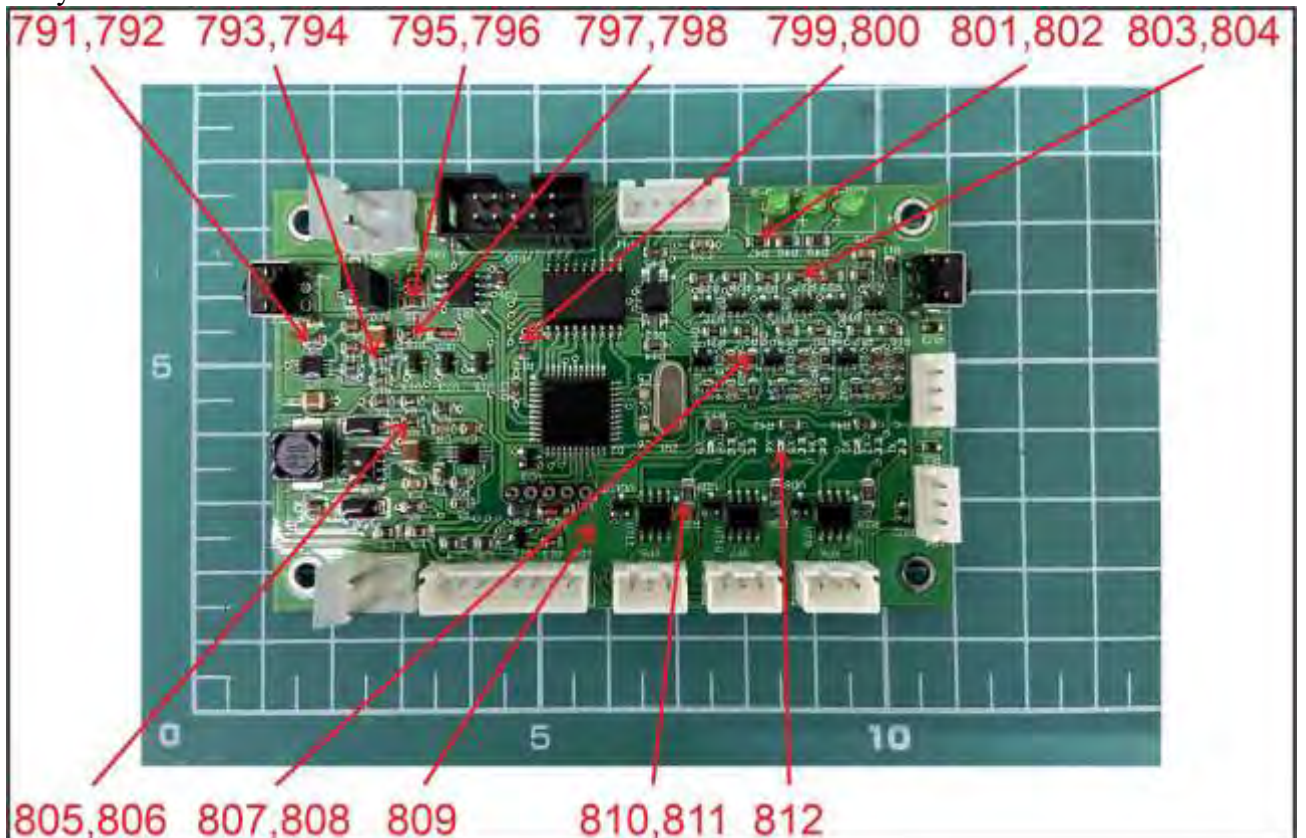

Рисунок 31.

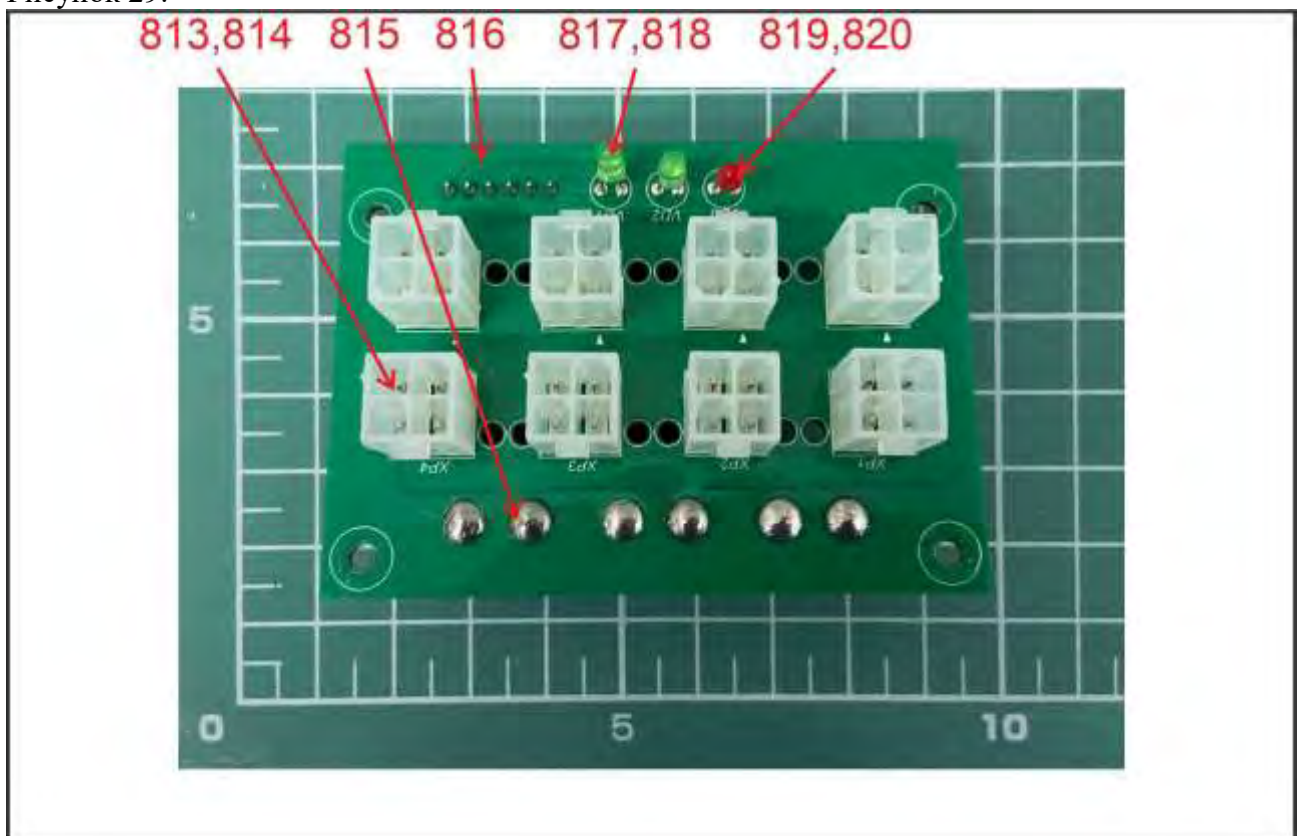

Рисунок 32.

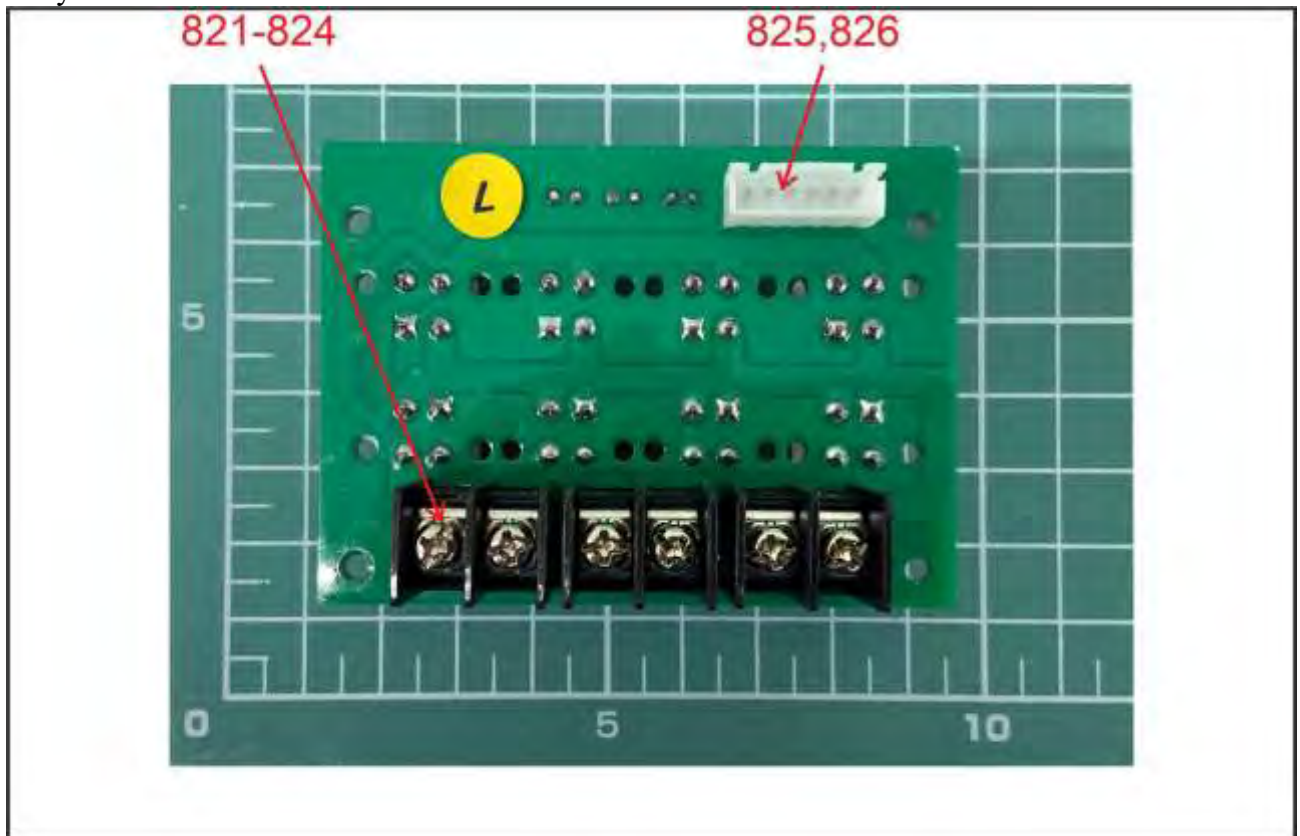

Рисунок 33.

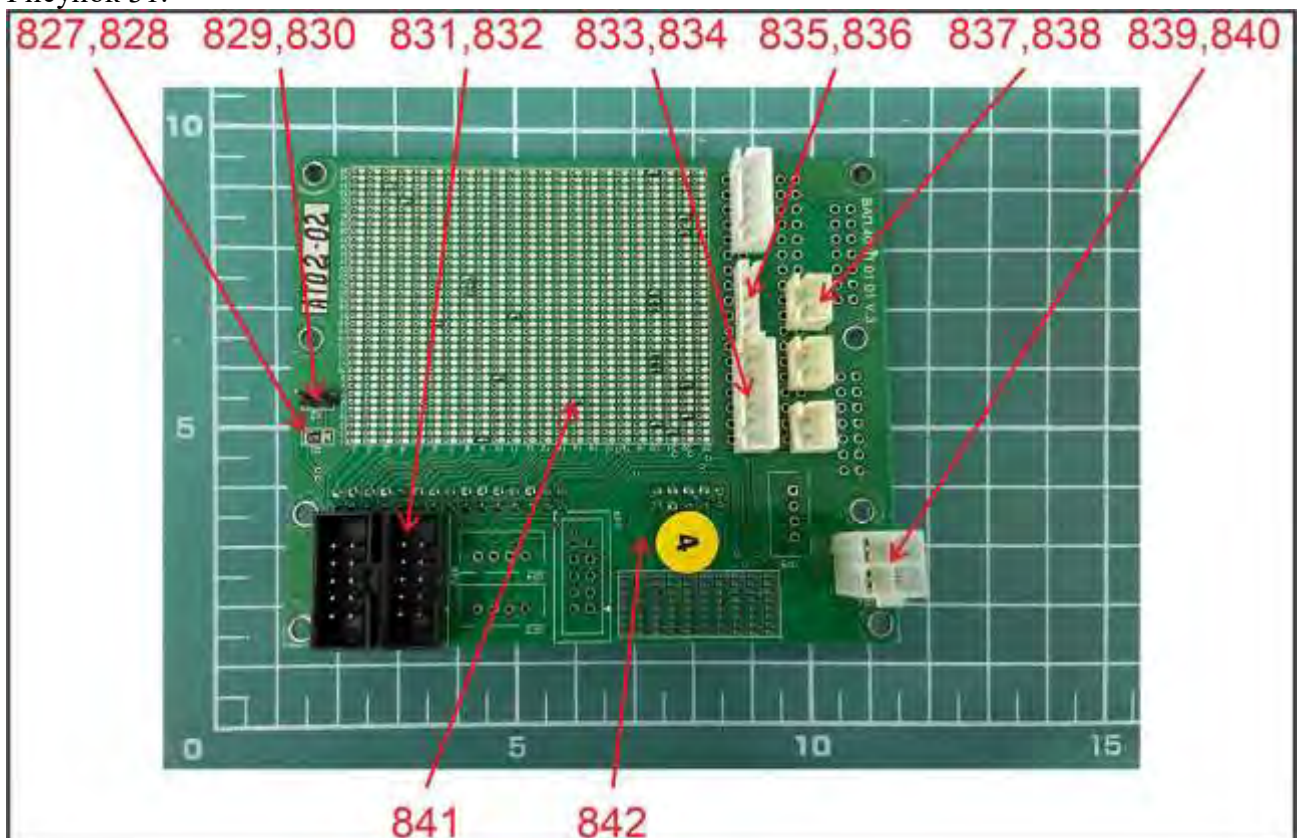

Рисунок 34.

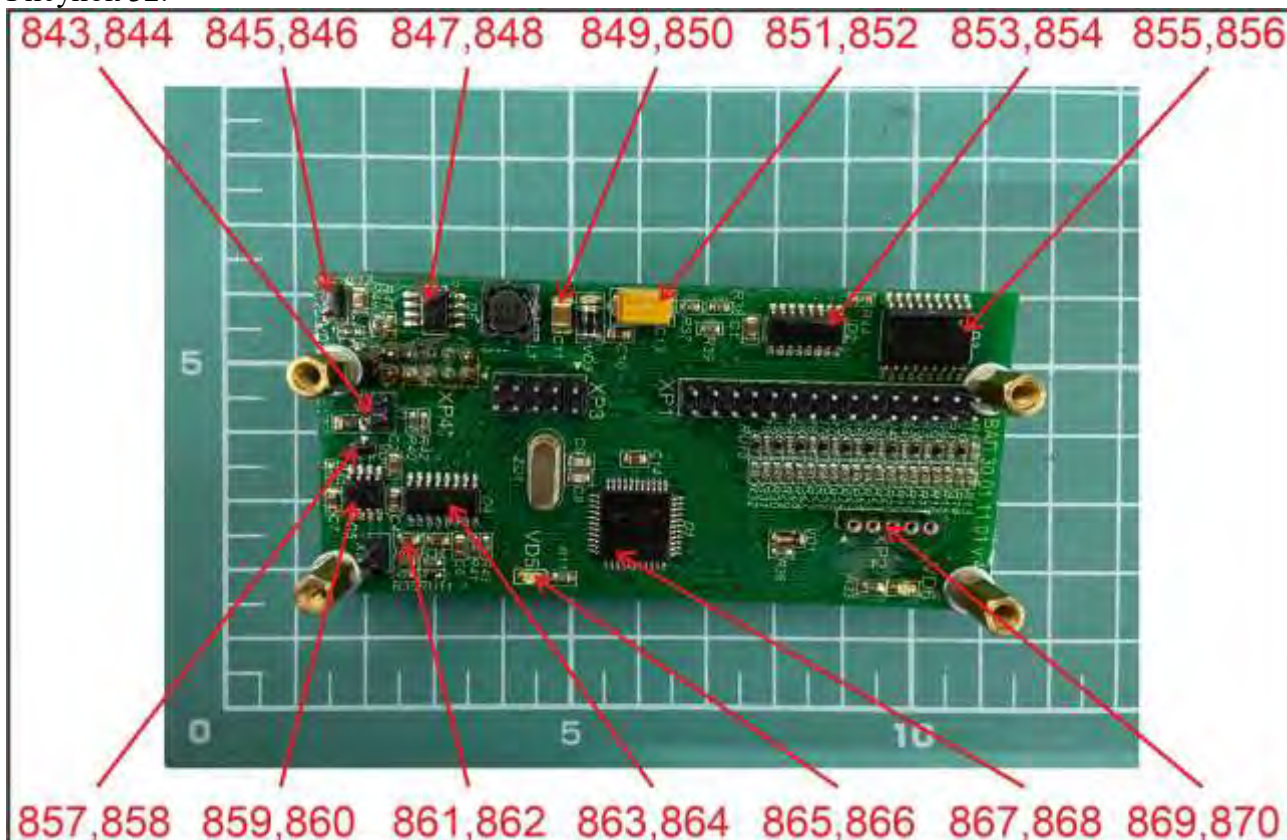

Рисунок 35.

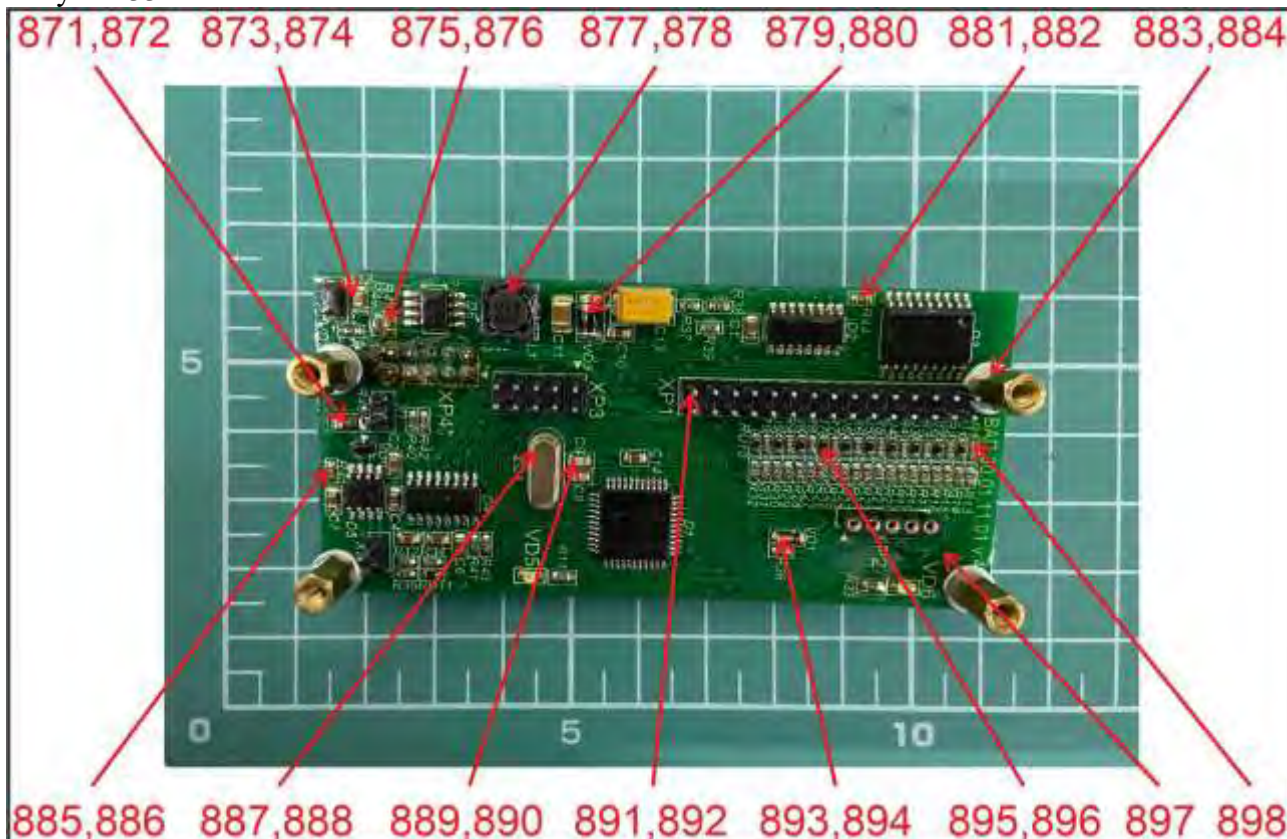

Рисунок 36.

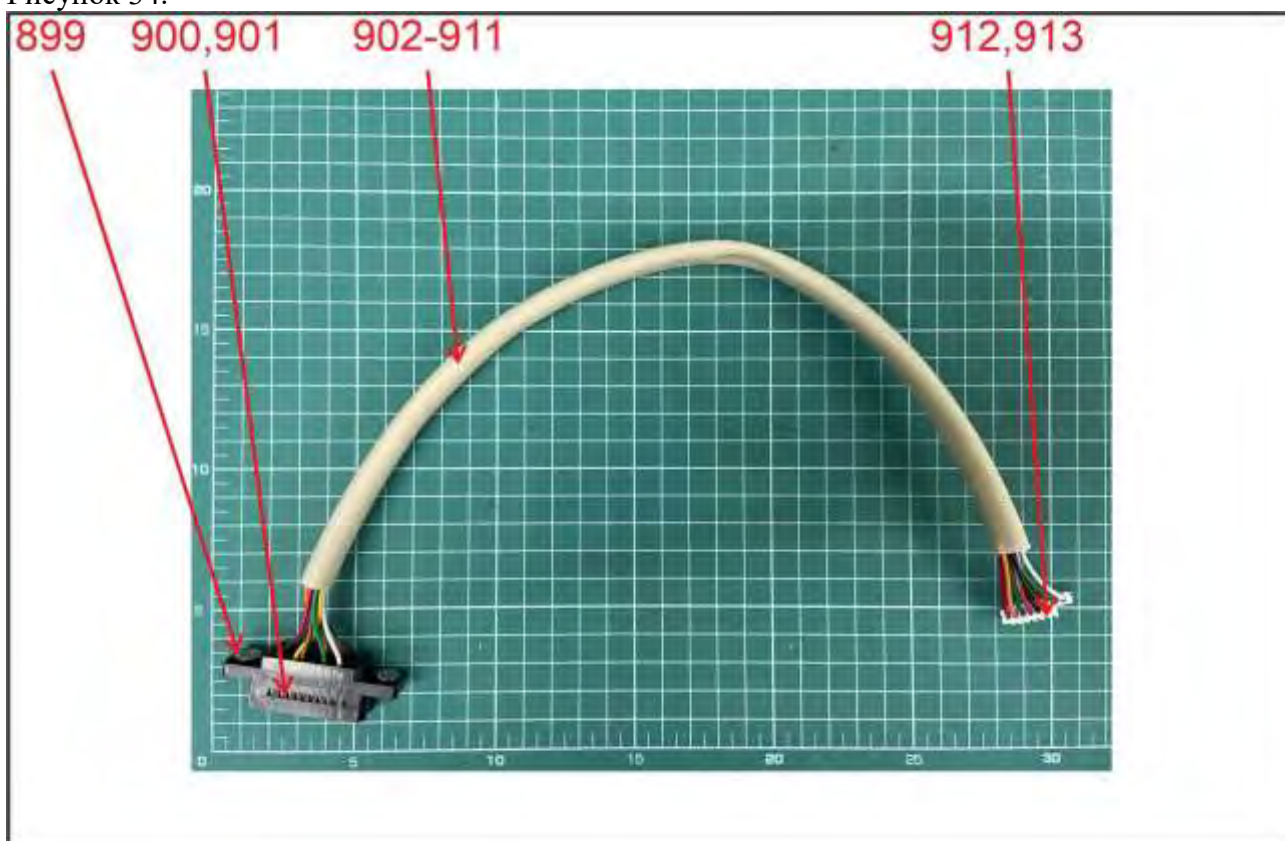

Рисунок 37.

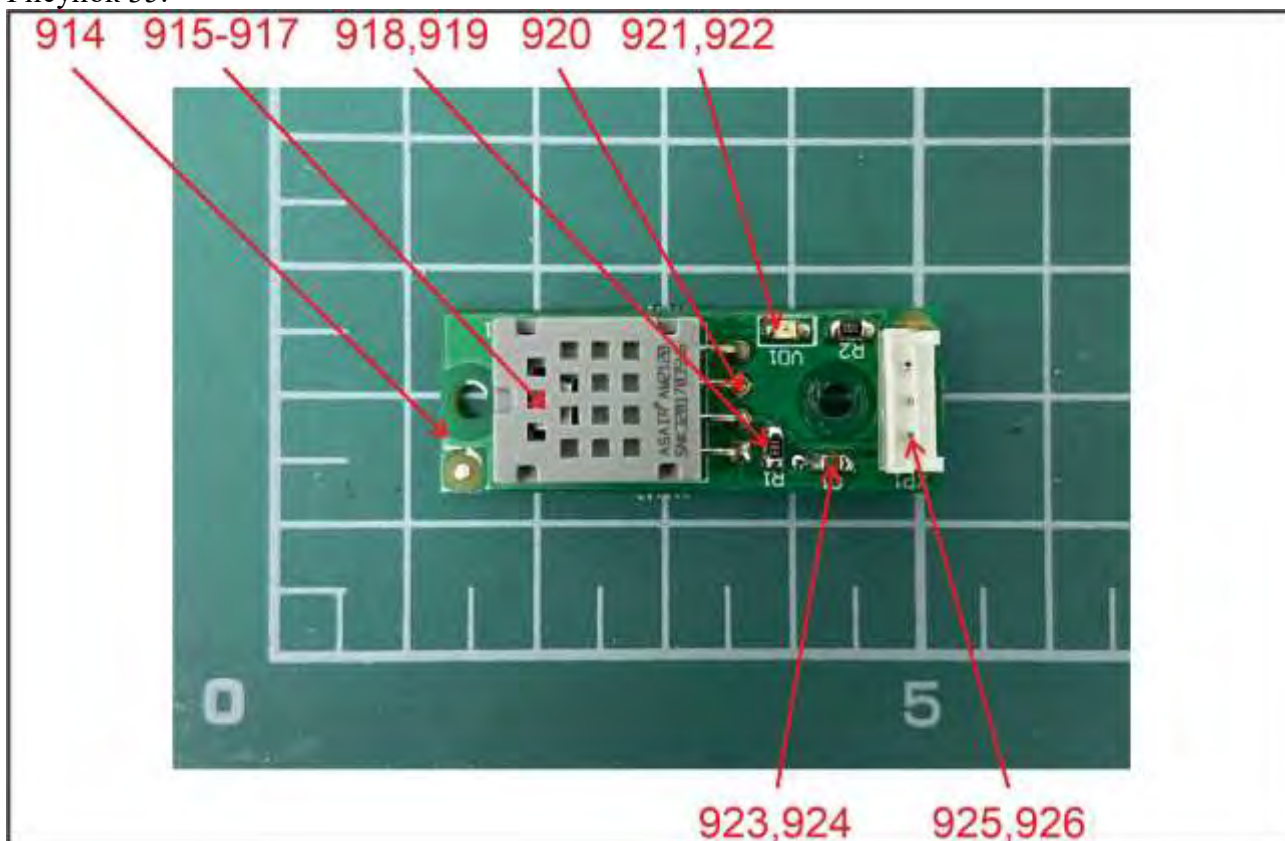

Рисунок 38.

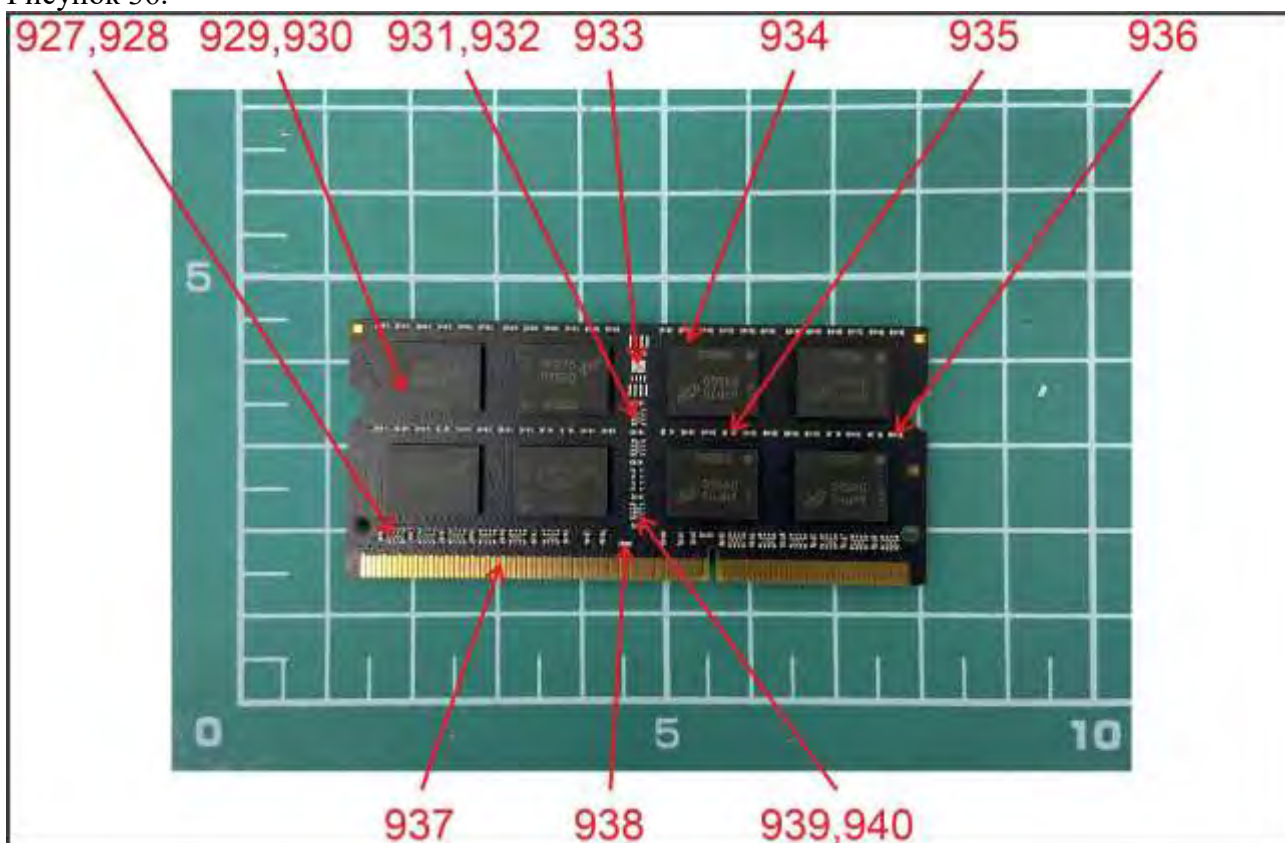

Рисунок 39.

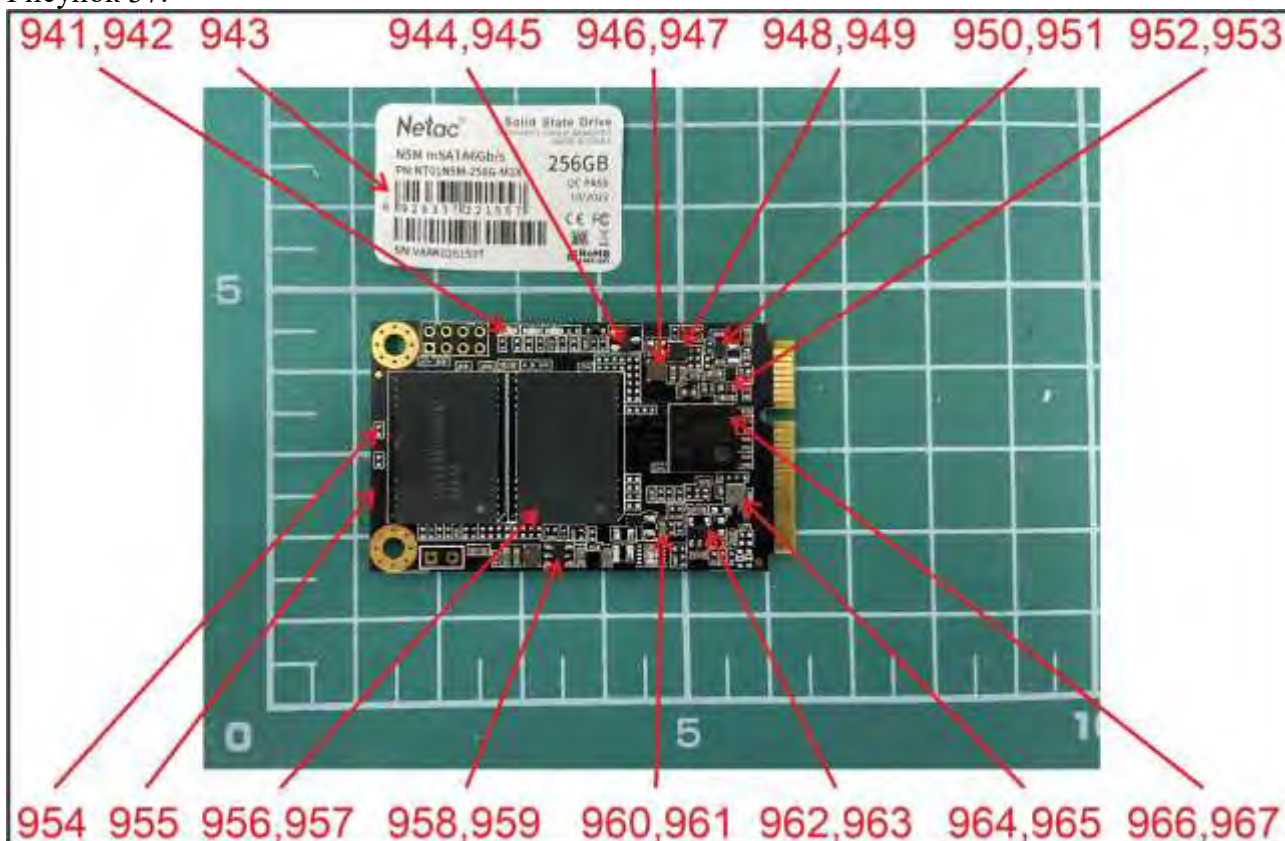

Рисунок 40.

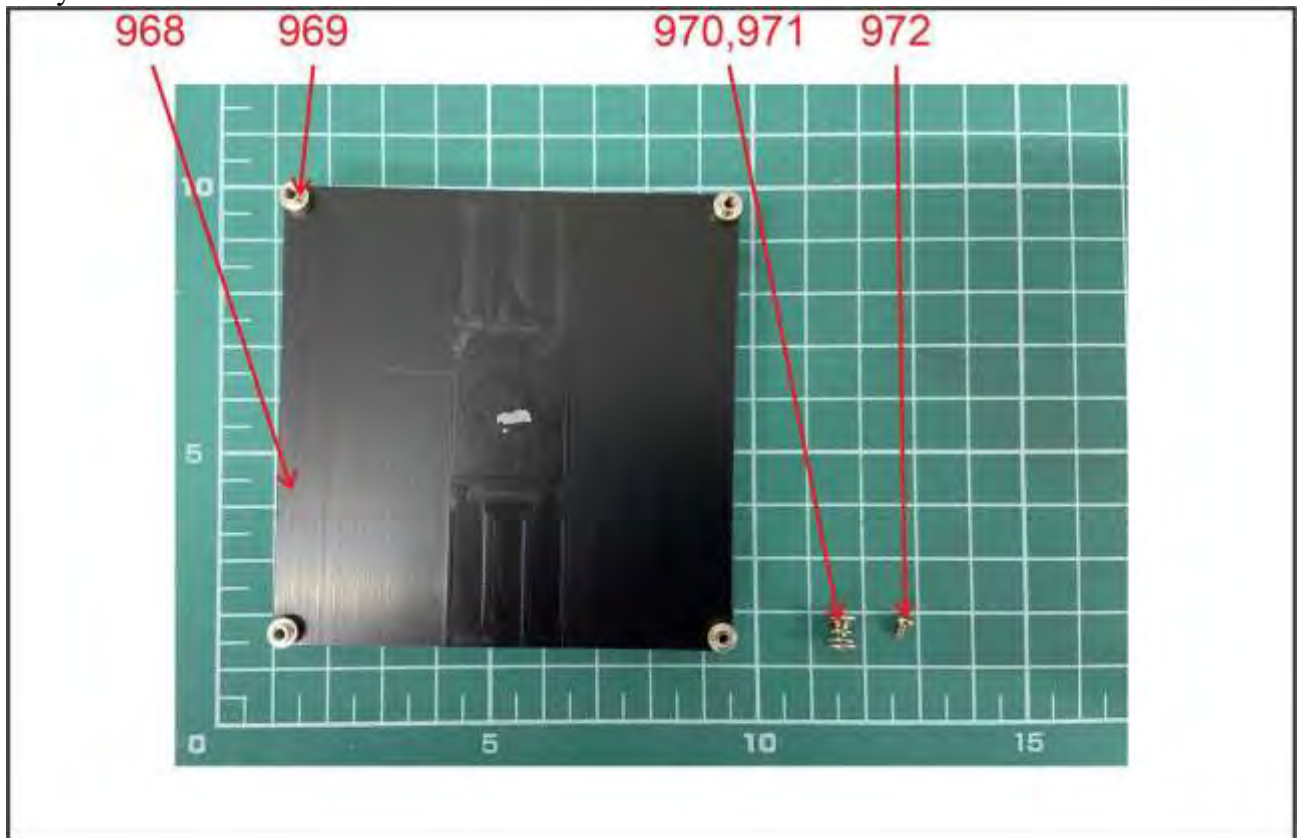

Рисунок 41.

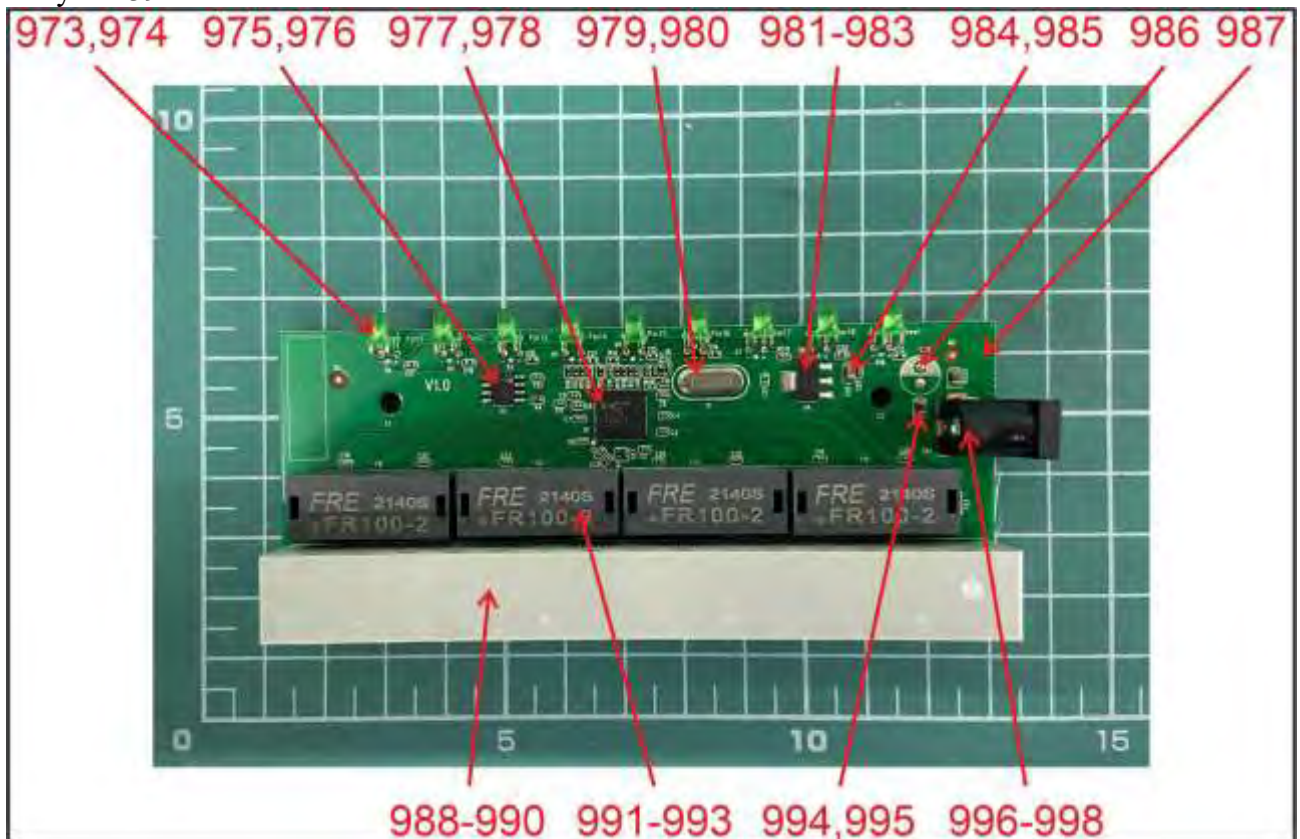

Рисунок 42.

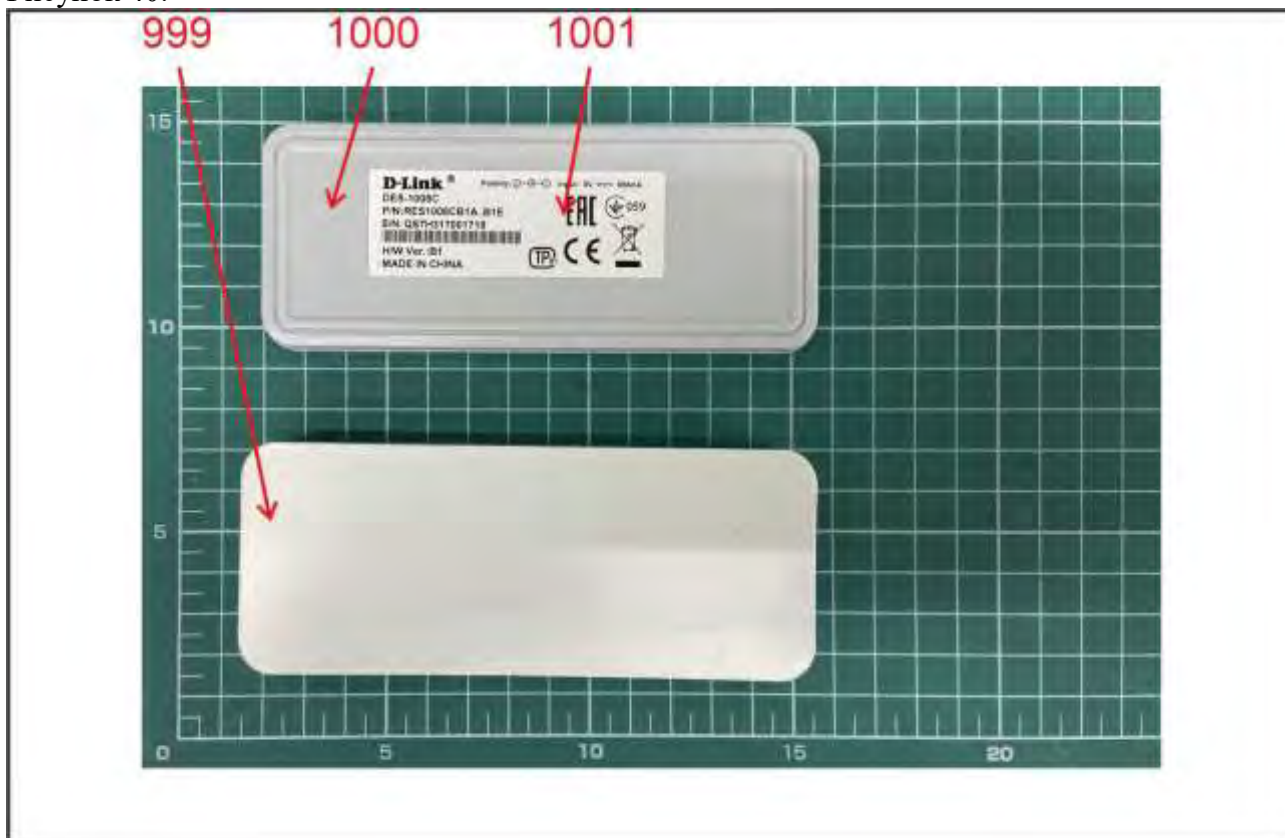

Рисунок 43.

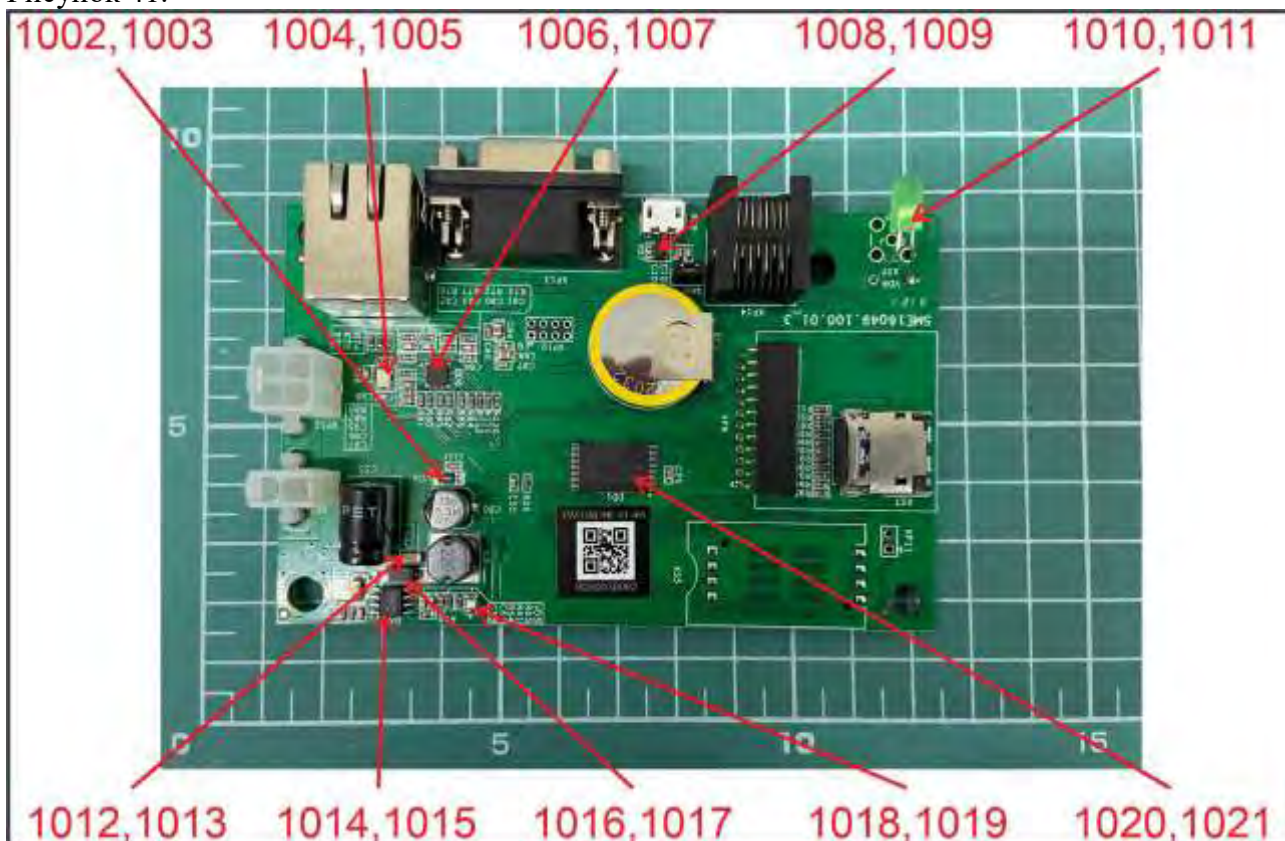

Рисунок 44.

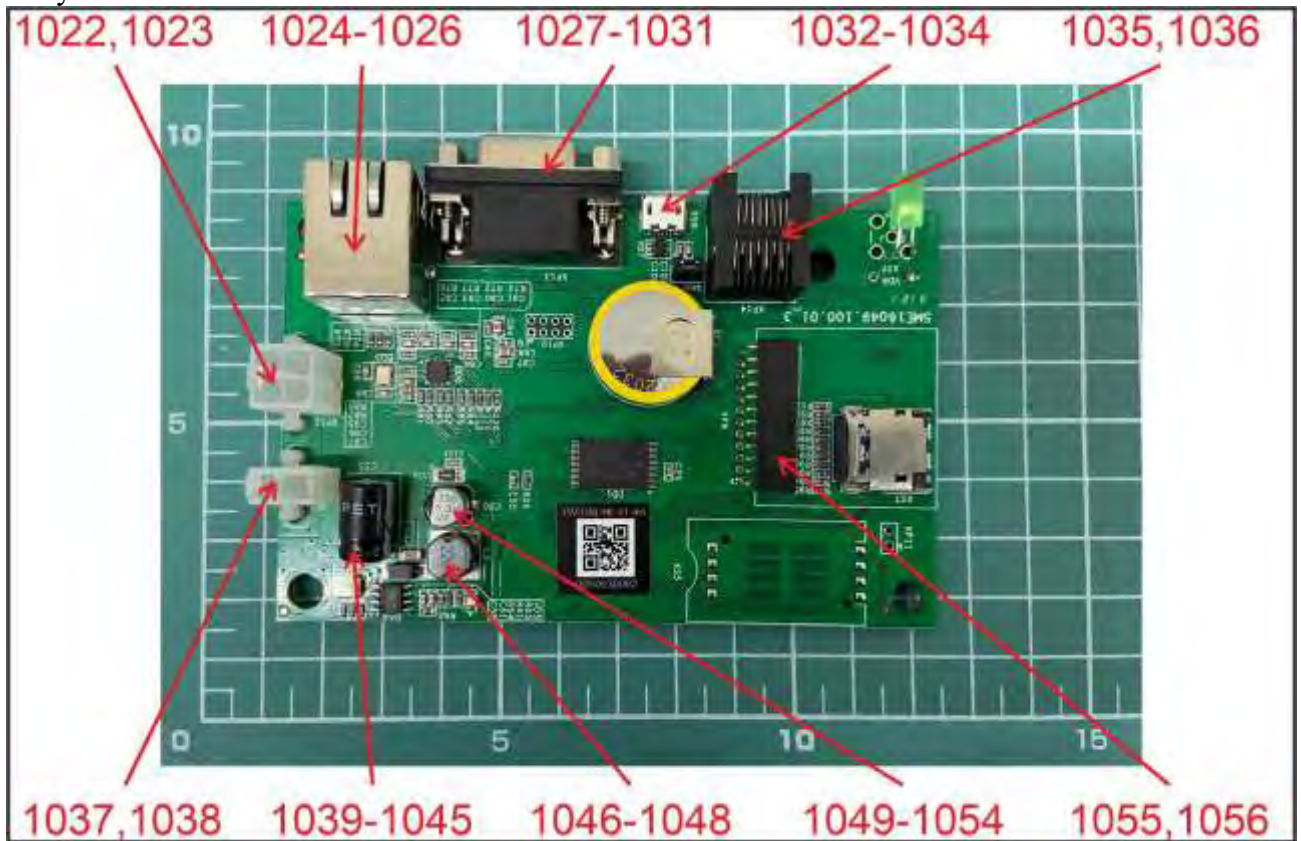

Рисунок 45.

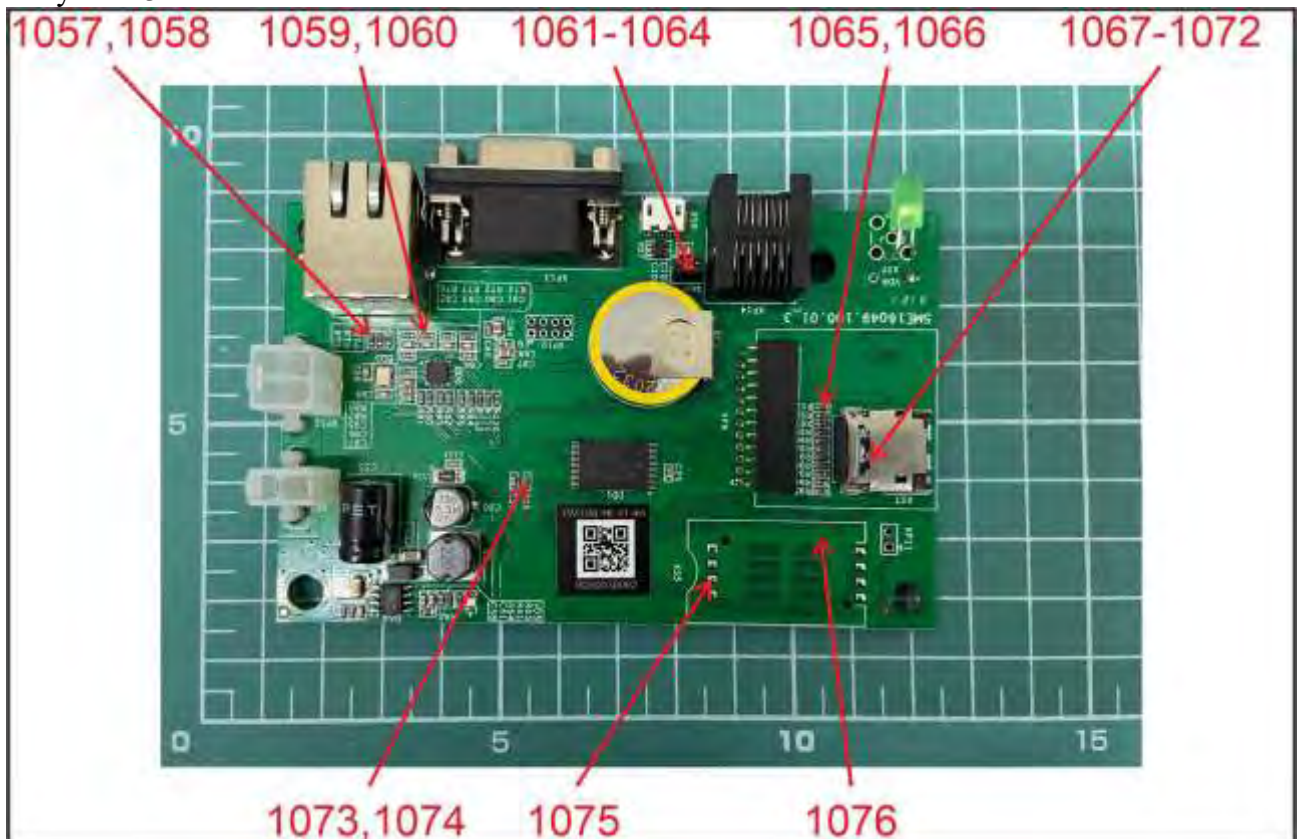

Рисунок 46.

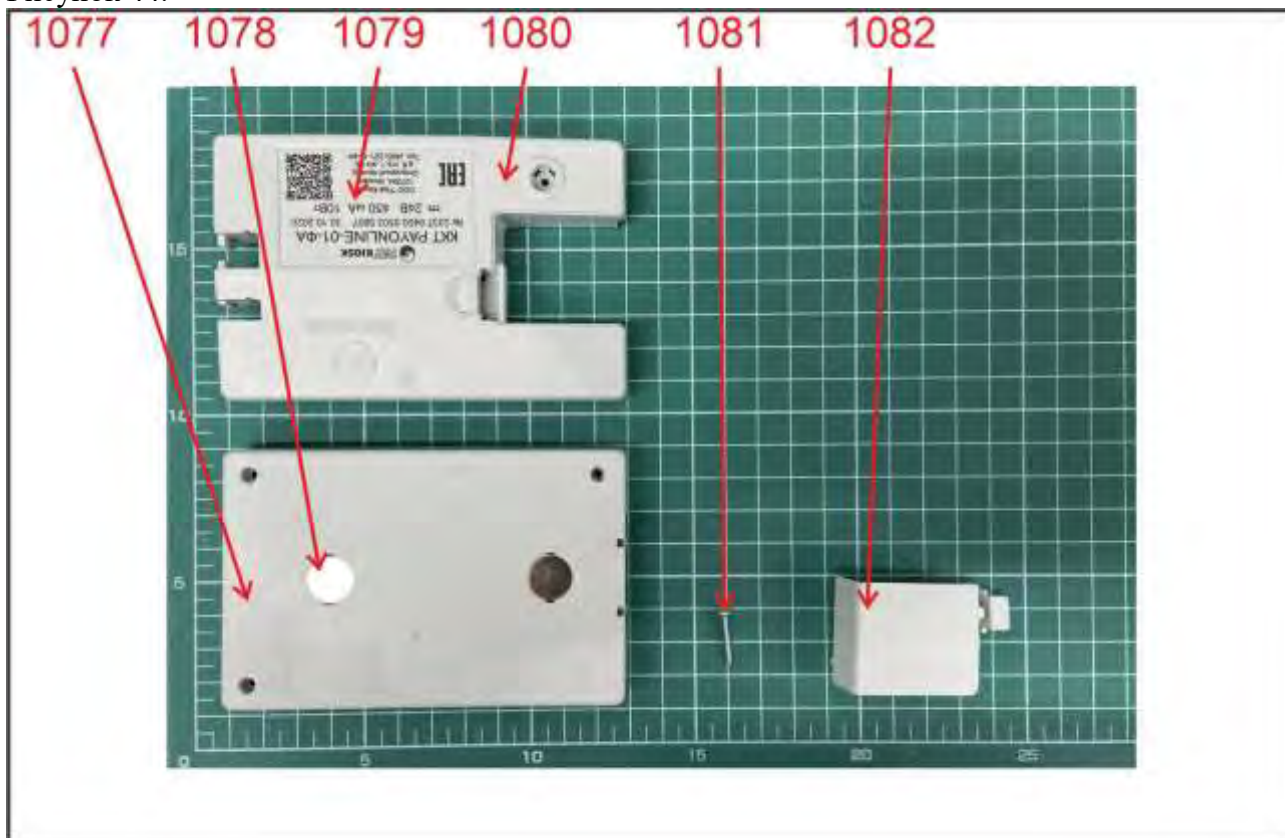

Рисунок 47.

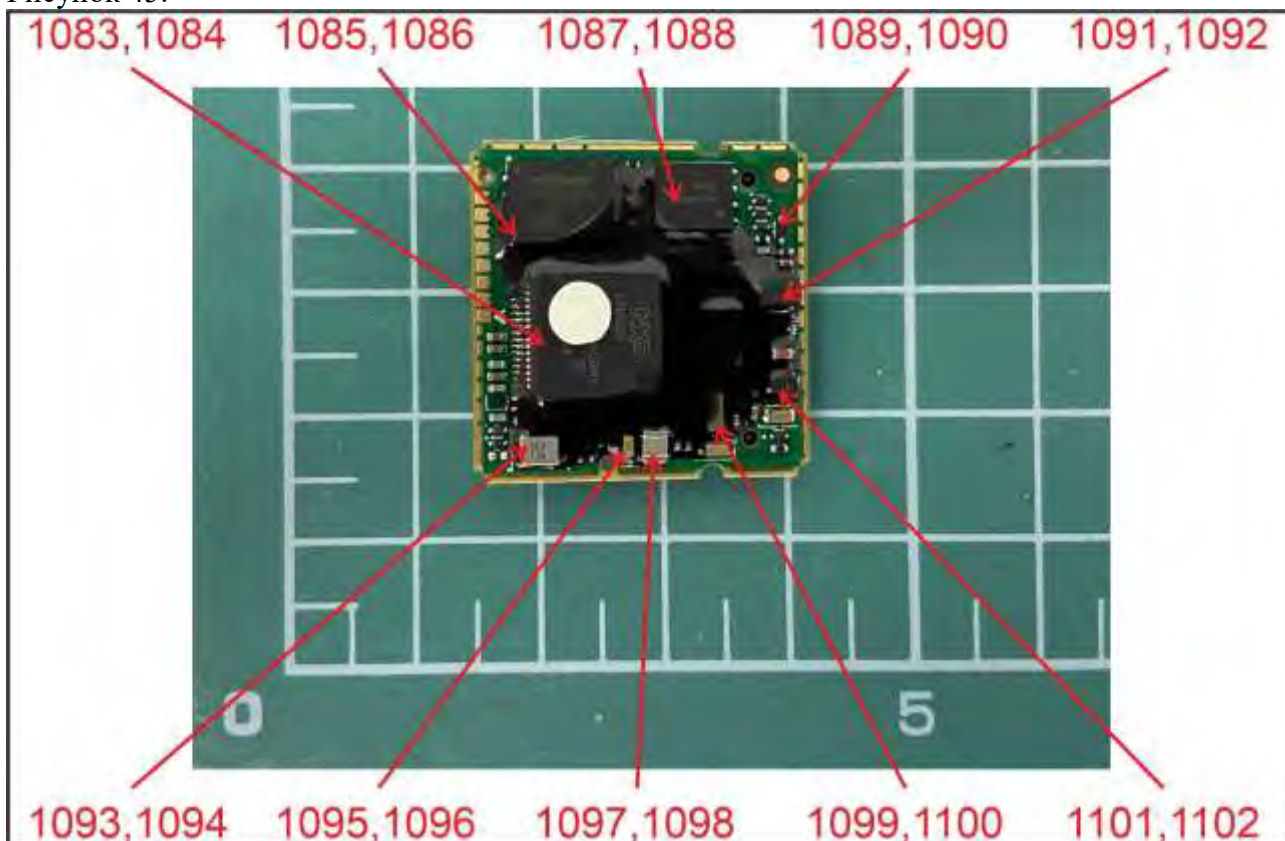

Рисунок 48.

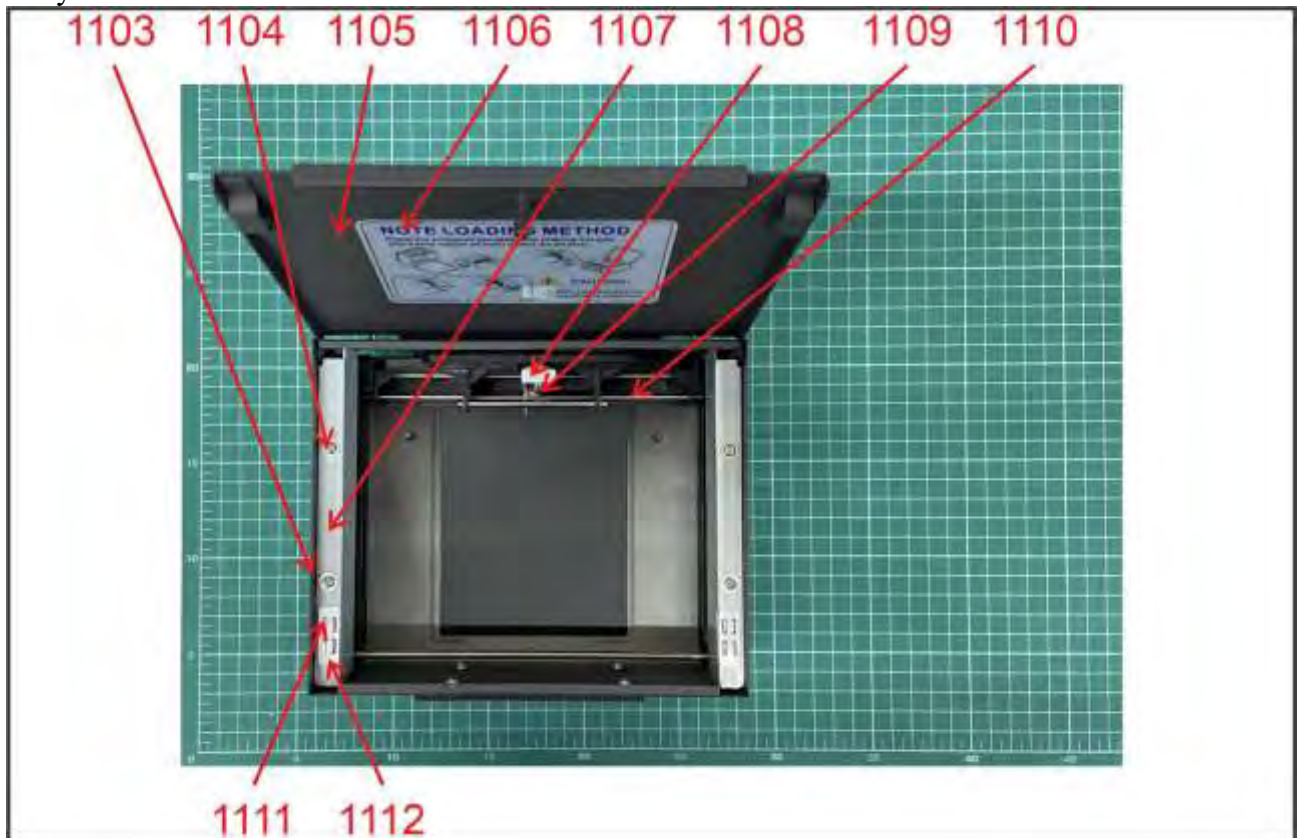

Рисунок 49.

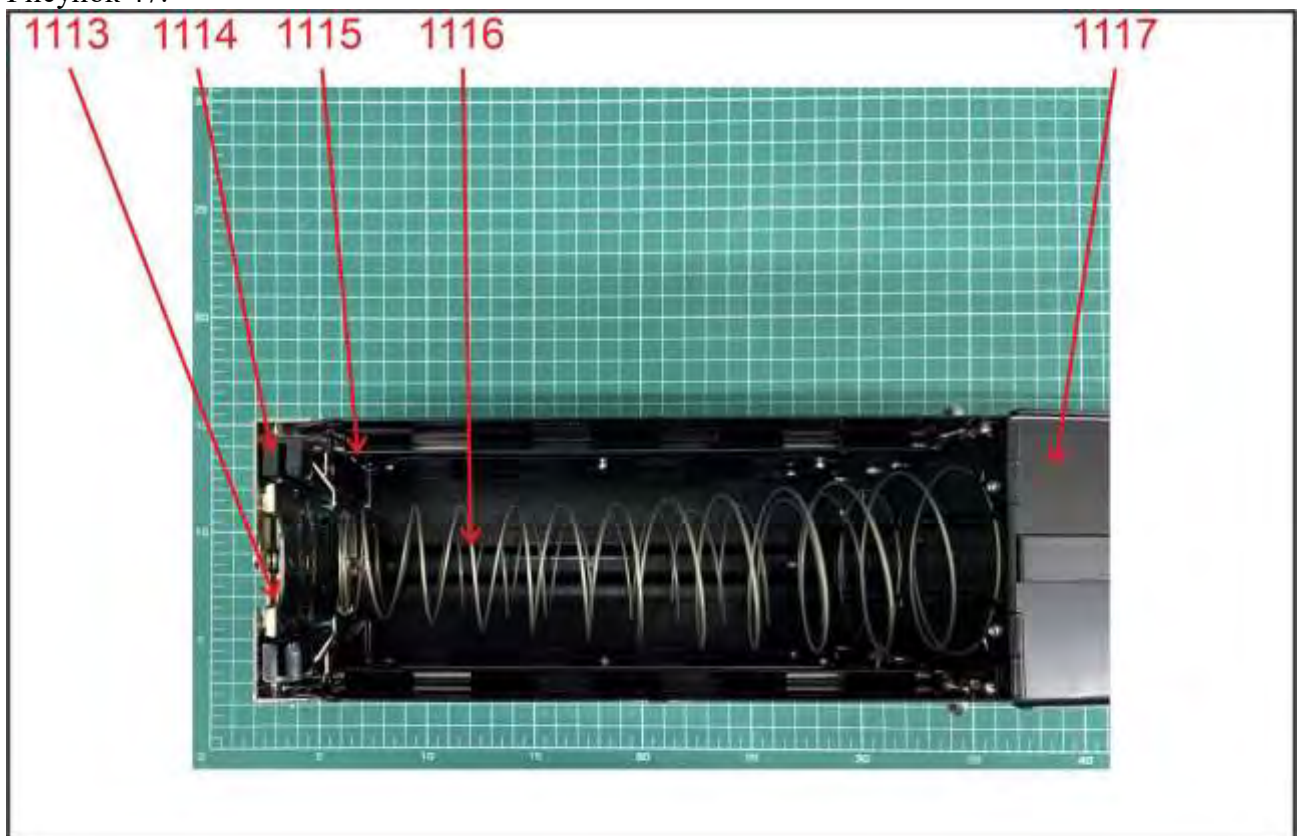

Рисунок 50.

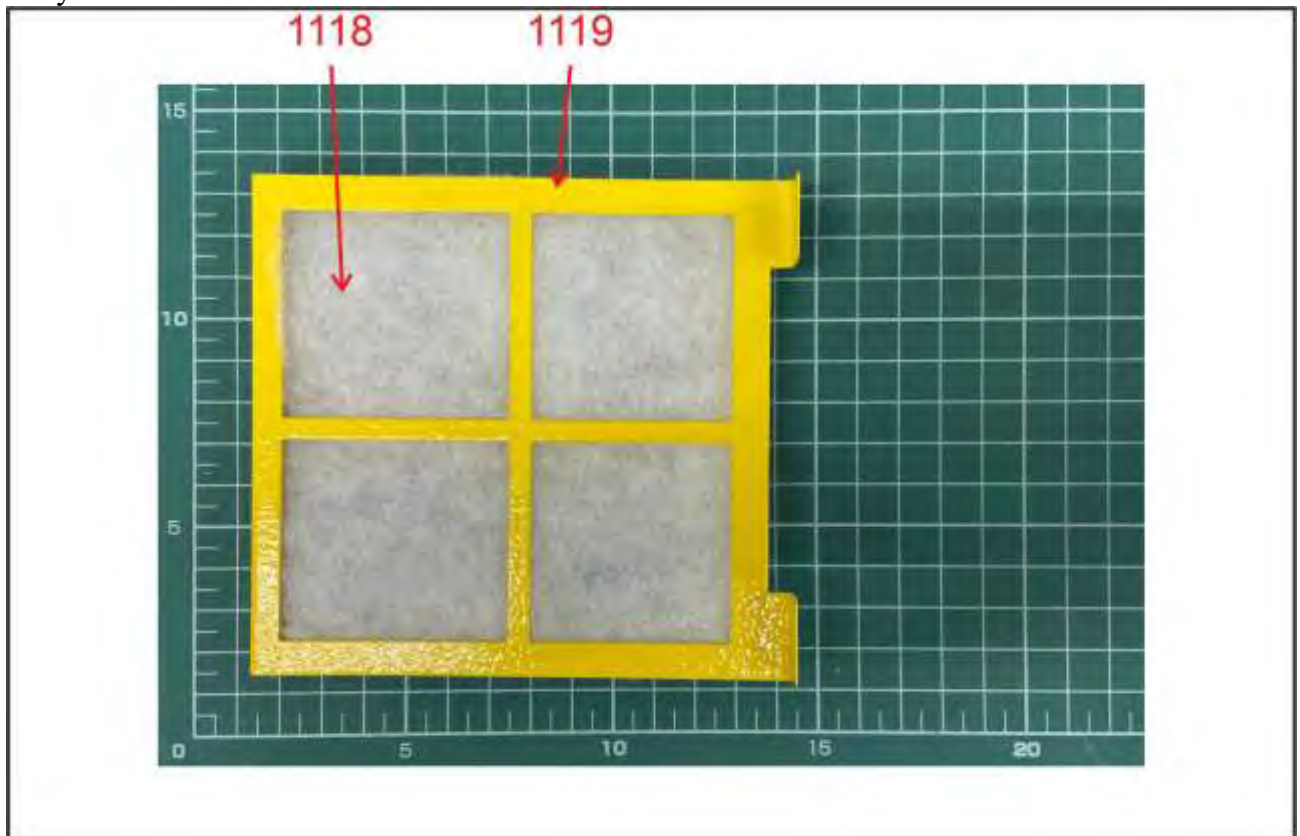

Рисунок 51.

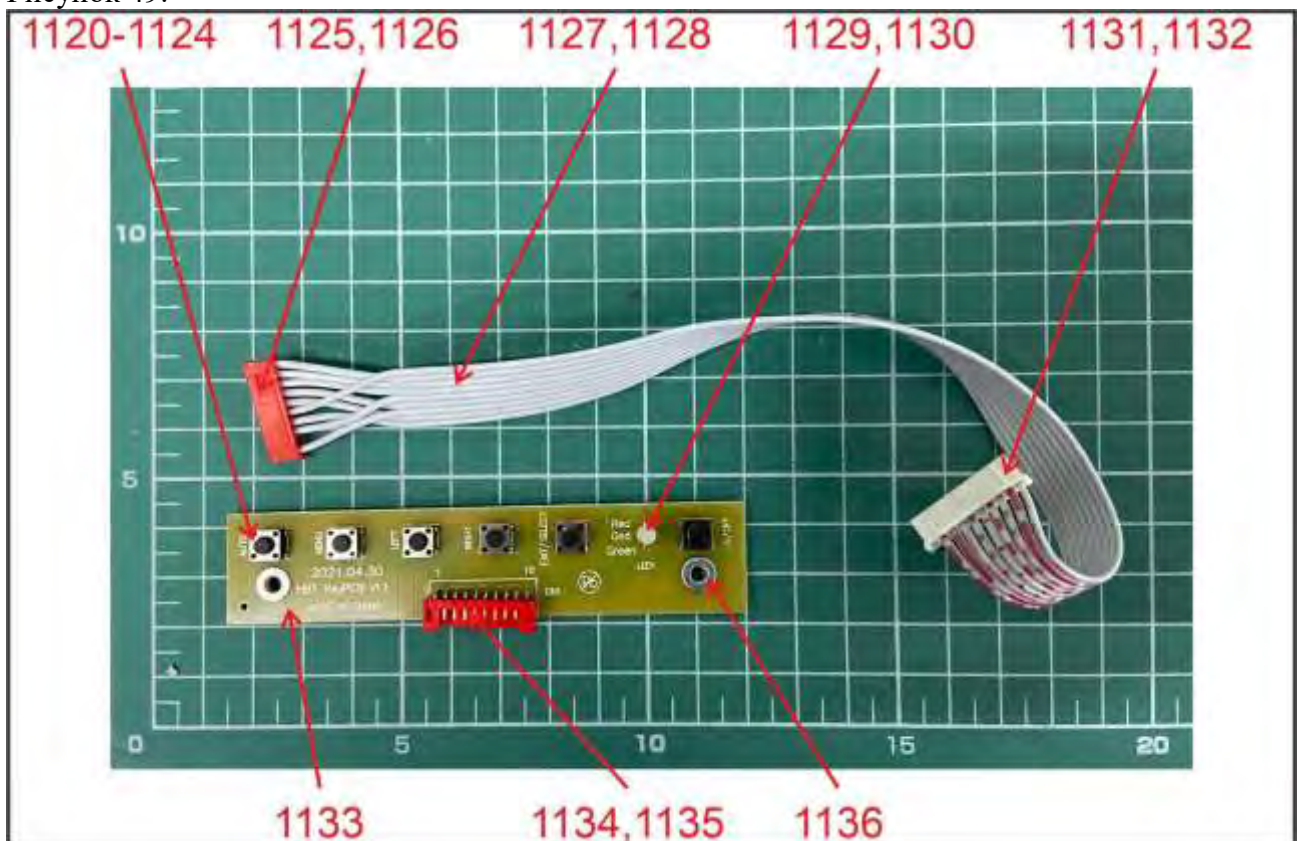

Рисунок 52.

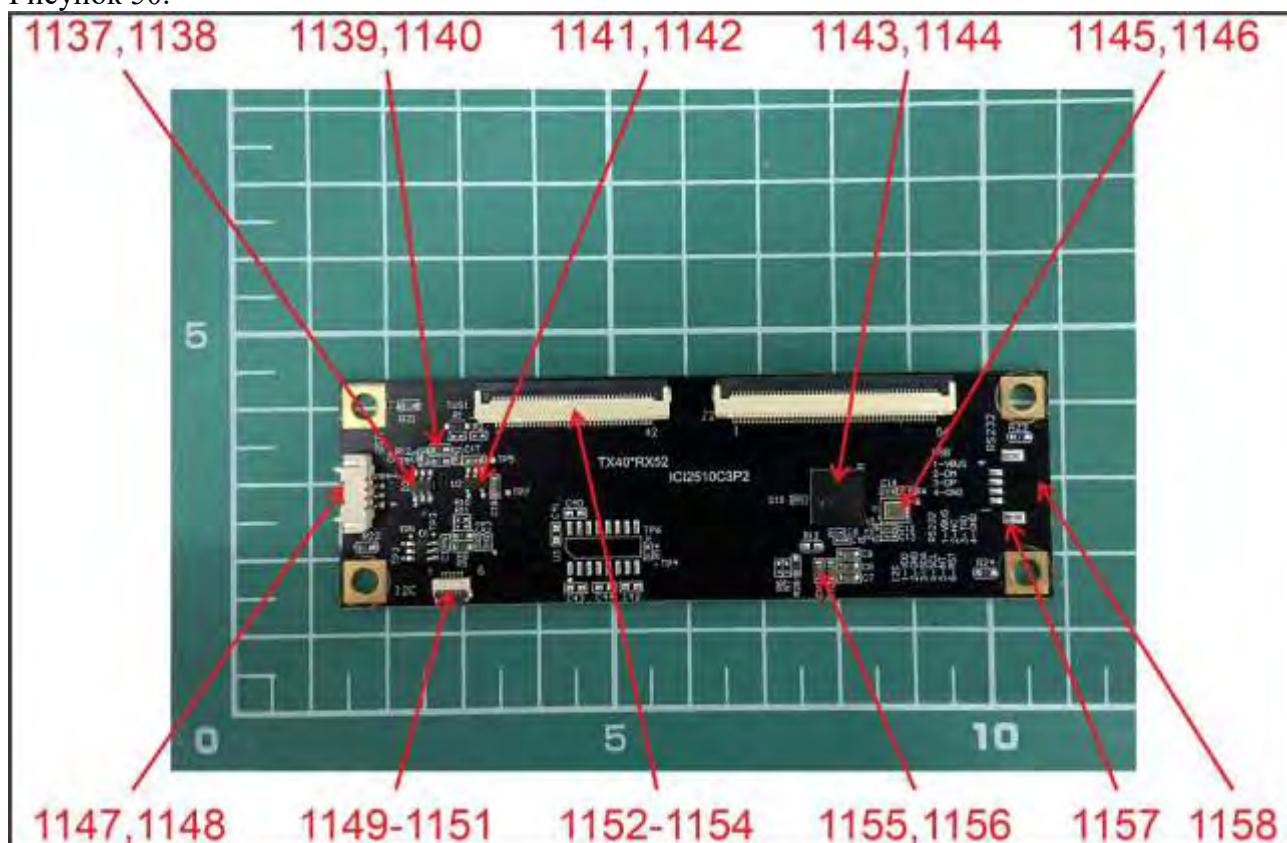

Рисунок 53.

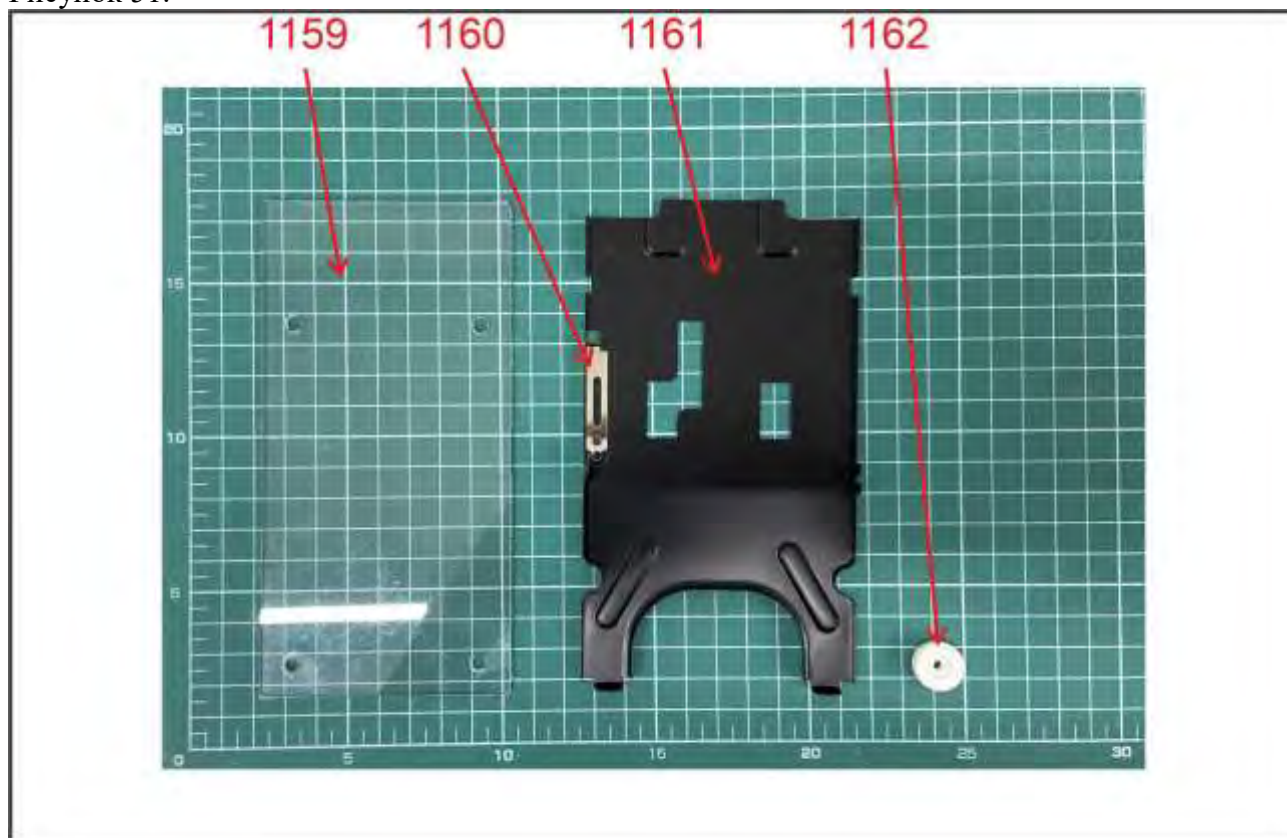

Рисунок 54.

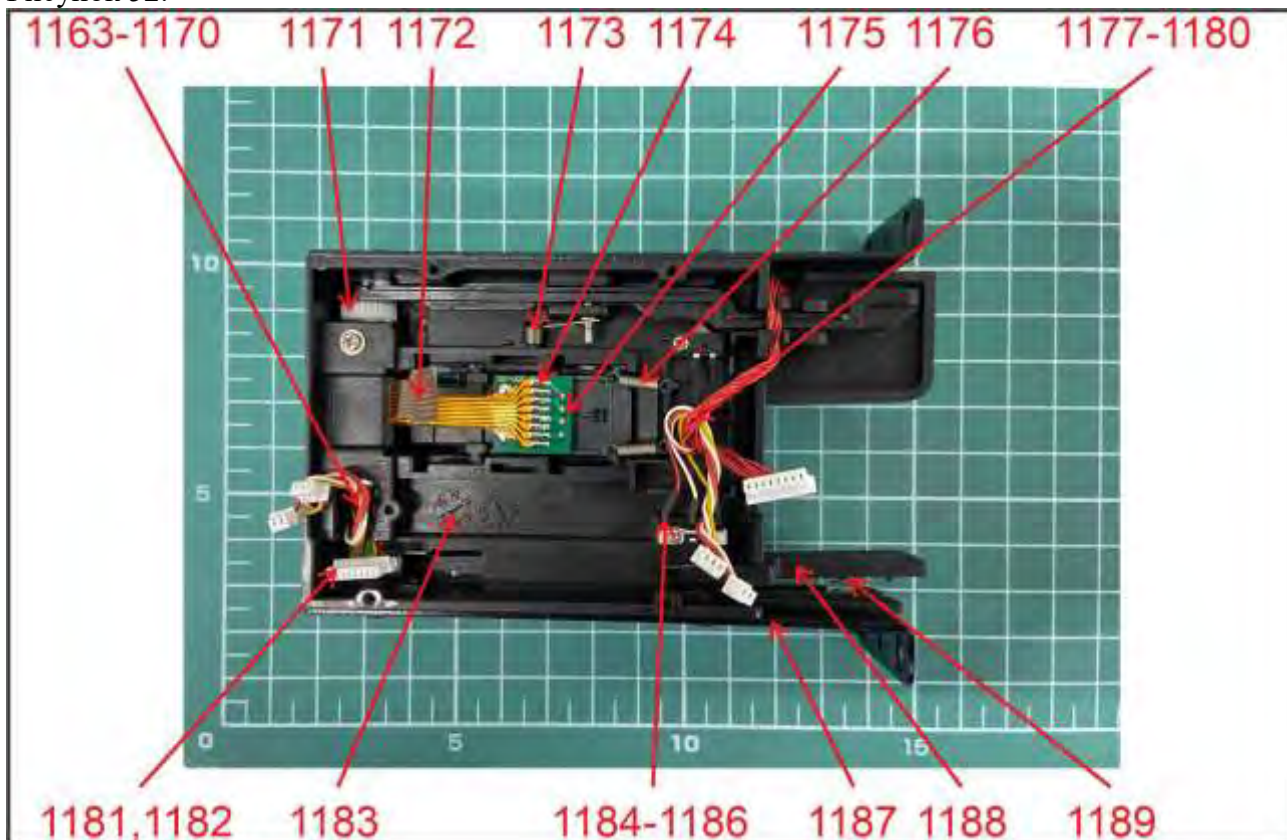

Рисунок 55.

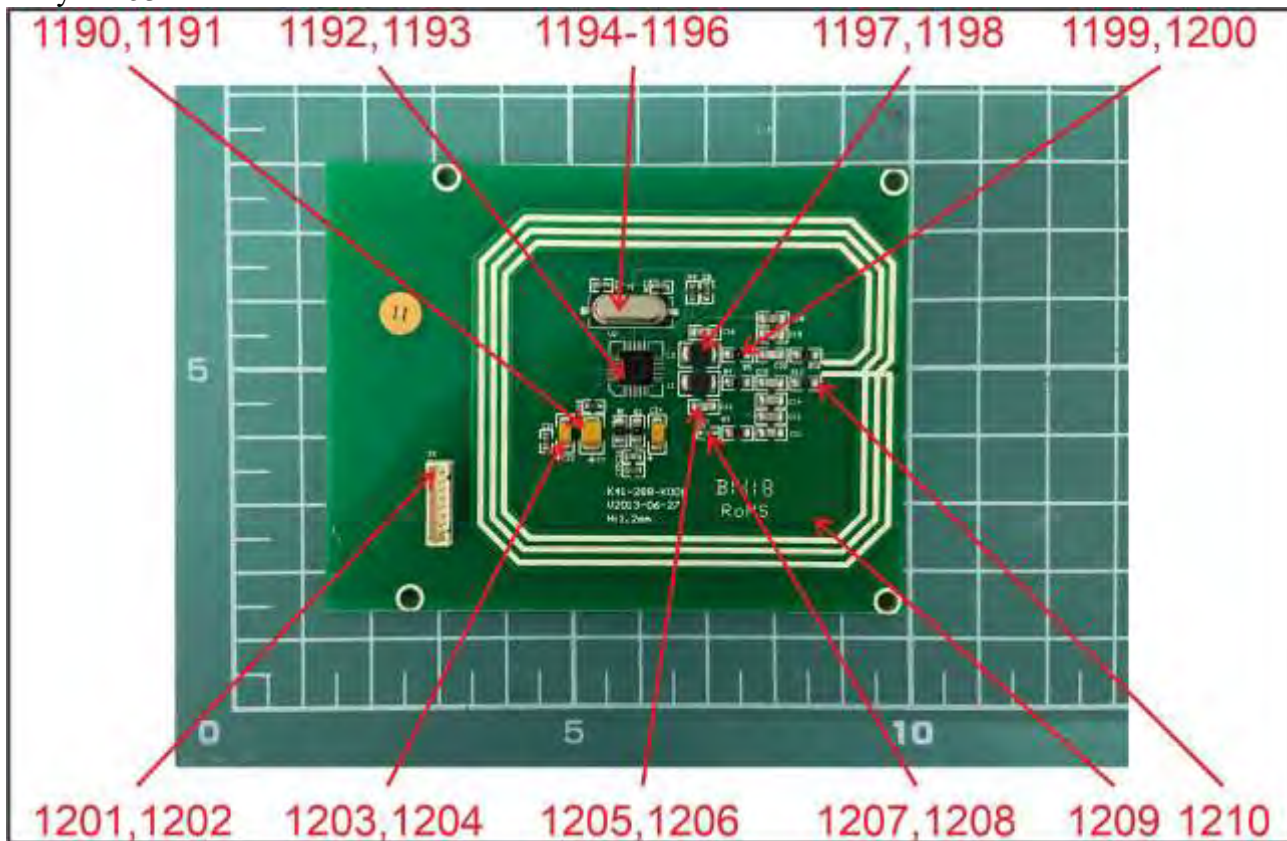

Дополнения, отклонения или исключения из метода: отсутствуют.

Мнения и интерпретации: отсутствуют.

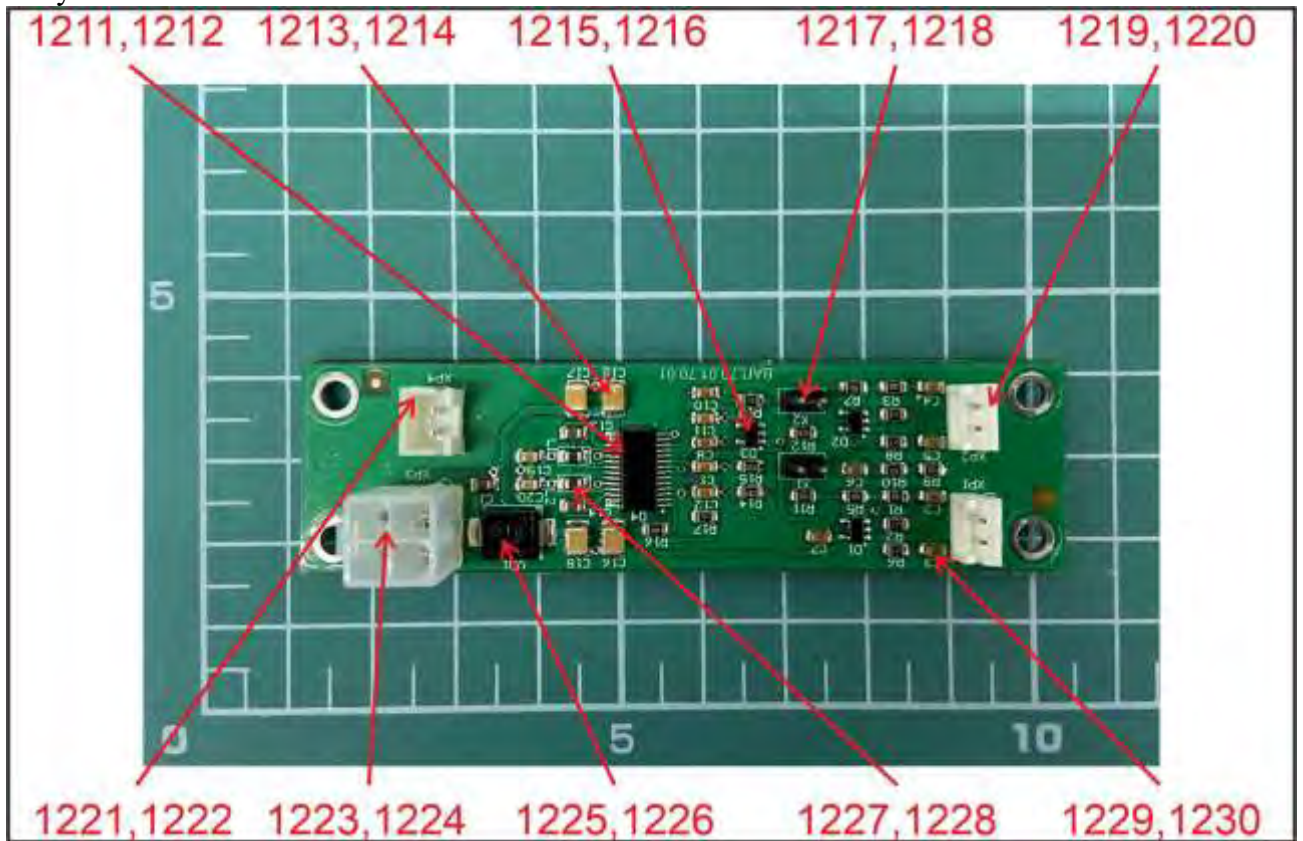
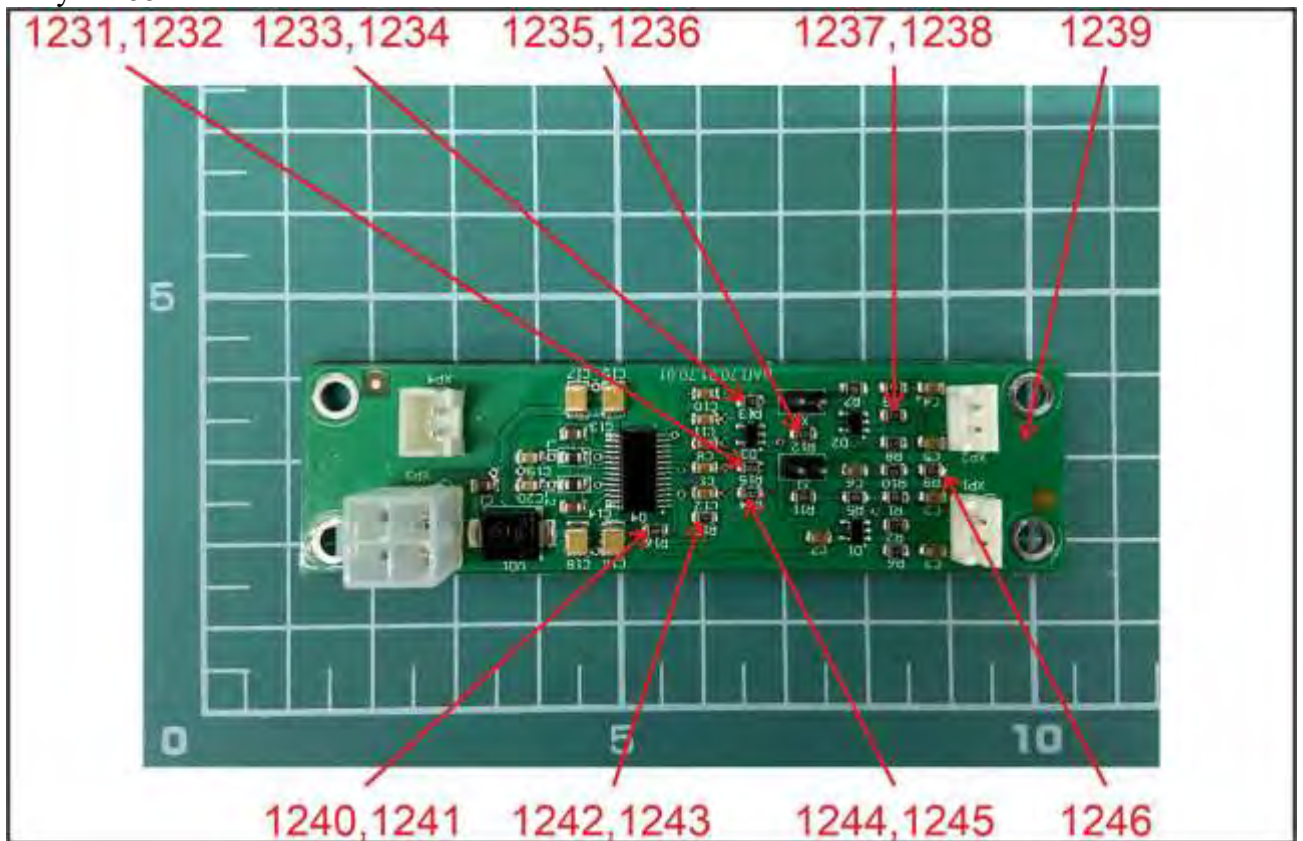
Дополнительная информация:

1. Результаты получены методом рентгено-флуоресцентной спектрометрии для первичного исследования, а дальнейшие химические исследования методом оптико-эмиссионной спектрометрии с индуктивно связанной (ICP-OES) (для Cd, Pb, Hg, Cr), рекомендуется проводить, если концентрация превышает нижнее предельное значение согласно ГОСТ ИЕС 62321-3-1-2016 (единица измерения: мг/кг (ppm)).

Элемент	Полимер	Металл	Композитные материалы
Cd	$BL \leq (70-3\sigma) < X < (130+3\sigma) \leq OL$	$BL \leq (70-3\sigma) < X < (130+3\sigma) \leq OL$	$LOD < X < (150+3\sigma) \leq OL$
Pb	$BL \leq (700-3\sigma) < X < (1300+3\sigma) \leq OL$	$BL \leq (700-3\sigma) < X < (1300+3\sigma) \leq OL$	$BL \leq (500-3\sigma) < X < (1500+3\sigma) \leq OL$
Hg	$BL \leq (700-3\sigma) < X < (1300+3\sigma) \leq OL$	$BL \leq (700-3\sigma) < X < (1300+3\sigma) \leq OL$	$BL \leq (500-3\sigma) < X < (1500+3\sigma) \leq OL$
Br	$BL \leq (300-3\sigma) < X$	-	$BL \leq (250-3\sigma) < X$
Cr	$BL \leq (700-3\sigma) < X$	$BL \leq (700-3\sigma) < X$	$BL \leq (500-3\sigma) < X$

“BL” - «Ниже предельного значения»;

“OL” - «Выше предельного значения»;

“X” - «Неубедительная область», требуются дальнейшие химические исследования для подтверждения соответствия требованиям ТР ЕАЭС 037/2016.

“LOD” - «Предел обнаружения»;

“ - ” - «Не регулируется».

2. Исследование методом рентгено-флуоресцентной спектрометрии для элементов ТР ЕАЭС 037/2016, показатель может отличаться от фактического содержания в образце с несоответствующим составом.

3. “мг/кг” - миллиграмм на килограмм (ppm), на основании сухого веса исследуемого образца.

4. “ND” - «Не обнаружен», показатель меньше предела обнаружения метода.

5. “NA” - «Не применимо», поскольку результат анализа методом рентгено-флуоресцентной спектрометрии был ниже предельного значения, не было необходимости проводить испытание методом мокрой химии.

6. 0,01% весовых соответствует 100 мг/кг (ppm).

7. 0,1% весовых соответствует 1000 мг/кг (ppm).

4. Сведения о применяемых средствах измерений и испытательном оборудовании

Таблица 4.

№ п/п	Наименование	Инвентарный номер	Аттестован/ поверен до даты
1.	Анализатор портативный рентгенофлуоресцентный Vanta VCR с программным обеспечением версии 3.22.41	ИЛФХП-СИ007	20.03.2024
2.	Прибор комбинированный, Testo 622	ИЛФХП-СИ041	27.06.2024

ФИО лиц, проводивших испытания	Подписи
Орлов Андрей Викторович	

-----Конец протокола-----

ГЕНЕРАЛЬНЫЙ ДИРЕКТОР

ИЛФХП

ИЛФХП Рус LLC

МОСКВА

РА.RU.21BC05

DATE: 21 MAR

