

УЛИЧНЫЙ ИЗВЕЩАТЕЛЬ

# VX SHIELD

## БЕСПРОВОДНАЯ МОДЕЛЬ

- VXS-R : стандартная модель
- VXS-RAM : + защита от маскирования
- VXS-RDAM : + СВЧ-канал

### 1

## Introduction FR Introduction DE Einleitung IT Inroduzione ES Introducci3n PT Introdu3o RU Введение

Полное руководство по эксплуатации доступно по ссылке:



- EN** • This "Quick Reference" is the part of the entire installation instructions that guides the installation procedures for installers. Get the full information with multi-language of the installation instructions in the web site. If you need a guide to the operation of the whole system, please consult your installer of the entire system.
- FR** • Cette "Quick Reference" est la partie des instructions d'installation enti#res qui guide les proc#dures d'installation pour les installateurs. Obtenez les informations compl#tes avec multi-langue des instructions d'installation dans le site Web. Si vous avez besoin d'un guide pour le fonctionnement du syst#me dans son ensemble, s'il vous pla#t consulter votre installateur de l'ensemble du syst#me.
- DE** • Dieses "Quick Reference" ist der Teil der gesamten Installationsanweisungen, die die Installationsverfahren f#r Installateure f#hrt. Holen Sie sich die vollst#ndige Information mit mehrsprachiger der Installationshinweise in der Website. Wenn Sie einen Leitfaden f#r den Betrieb des Systems als Ganzes ben3tigen, wenden Sie sich bitte an Ihren Installateur des gesamten Systems.

- ES** • Esta "Referencia r#pida" es la parte de la totalidad de las instrucciones de instalaci3n que gui#a los procedimientos de instalaci3n para los instaladores. Obtener la informaci3n completa con multi-idioma de las instrucciones de instalaci3n en el sitio web. Si necesita una gui#a para el funcionamiento del sistema en su conjunto, por favor consulte a su instalador de todo el sistema.
- PT** • Este "Refer#ncia R#pida" # parte de toda as instru#es de instala#o que orienta os procedimentos de instala#o para os instaladores. Obter as informa#es completas com multi-idioma das instru#es de instala#o no web site. Se voc# precisa de um guia para a opera#o do sistema como um todo, por favor consulte o seu instalador de todo o sistema.
- RU** • Данное руководство - сокращенный вариант полного руководства по эксплуатации, в котором приведены указания по установке извещателя. Полную информацию вы можете найти на официальной странице компании в сети Интернет. Если вам требуется консультация по работе системы в целом, обратитесь к вашему поставщику.

### 2

## Manufacturer's statement FR D#claration du fabricant DE Herstellererkl#rung IT Dichiarazione del costruttore ES Declaraci3n del fabricante PT Declara#o do fabricante RU Предостережения

### Warning

- FR Avertissement
- DE Warnung
- IT Avvertenza
- ES Aviso
- PT Aviso
- RU Вниманиe

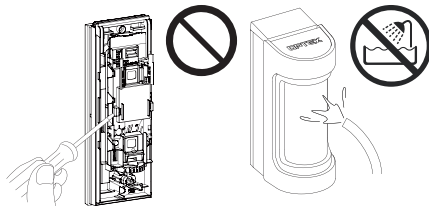

### << VXS-RDAM >>

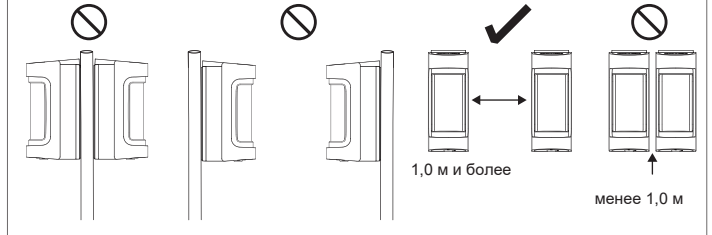

### Caution

- FR Attention
- DE Vorsicht
- IT Attenzione
- ES Precauci3n
- PT Cuidado
- RU Предостережение

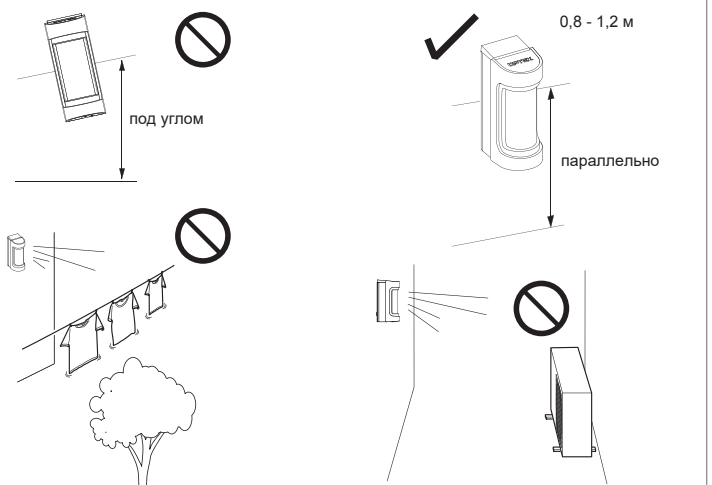
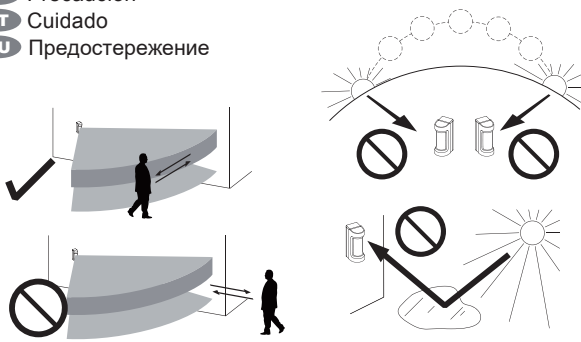

# 3 Installation

FR Installation DE Installation IT Installazione ES Instalación PT Instalação RU Установка

## 3-1. Parts identifications

**FR** Identificação das peças **DE** Teile-identifikation **IT** Descrizione delle parti  
**ES** Identificación des partes **PT** Identificação das peças **RU** Общий вид изделия

**Face cover**  
**FR** Couverture de visage **DE** Gesichts-Abdeckung **IT** Copertura del fronte **ES** Cubierta de la cara **PT** Cobrir o rosto **RU** Крышка

**Cover unit**  
**FR** Unité de couverture **DE** Abdeckungseinheit **IT** Unità di copertura **ES** Unidad de cubierta **PT** Unidade de cobertura **RU** Крышка

**Main unit**  
**FR** Unité principale **DE** Haupteinheit **IT** Unità principale **ES** Unidad principal **PT** Unidade principal **RU** Основной блок

**Cap**  
**FR** Casquette **DE** Kappe **IT** Berretto **ES** Gorra **PT** Boné **RU** Верхняя крышка

**Mounting plate**  
**FR** Plaque de montage **DE** Montageplatte **IT** Base di fissaggio **ES** Soporte de montaje **PT** Placa de montagem **RU** Монтажная пластина

**Back box**  
**FR** Boîtier arrière **DE** Rückkasten **IT** Scatola posteriore **ES** Caja trasera **PT** Caixa traseira **RU** Задний короб

## <Accessories>

**FR** Accessoires **DE** Zubehör **IT** accessori **ES** Accesorios **PT** Acessórios **RU** Дополнительные принадлежности

Кабель для передачи питания и сигнала тревоги

Кабель для подключения выхода неисправности

Клейкая лента

Маскирующая пластина x 3

Установка на стену  
4 × 20 мм  
Винты

## <Options>

**FR** Options **DE** Optionen **IT** Opzioni **ES** Opciones **PT** Opções **RU** Опции

**Option cover unit (White / Black)**  
**FR** Unité de couverture options (Blanc / Noir)  
**DE** Abdeckungseinheit optionen (Weiß / Schwarz)  
**IT** Unità di copertura opzioni (Bianca / Nero)  
**ES** Unidad de cubierta opciones (Blanco / Negro)  
**PT** Unidade de cobertura opções (Branco / Preto)  
**RU** Ворпус (Белый / черный)

**Battery box (RBB-01)**  
**FR** Boîtier de batterie  
**DE** Batteriefach  
**IT** Contenitore di batteria  
**ES** Caja de batería  
**PT** Caixa de bateria  
**RU** Батарейный блок

**Face cover (White / Silver / Black)**  
**FR** Couverture de visage (Blanc / Argent / Noir)  
**DE** Gesichts-Abdeckung (Weiß / Silber / Schwarz)  
**IT** Copertura del fronte (Bianca / Argento / Nero)  
**ES** Cubierta de la cara (Blanco / Plata / Negro)  
**PT** Cobrir o rosto (Branco / Prata / Preto)  
**RU** Крышка (Белый / серебристый / черный)

## 3-2. Wireless transmitter size

**FR** Taille de l'émetteur sans fil **DE** Abmessungen Funksender  
**IT** Dimensioni trasmettitore wireless **ES** Tamaño del transmisor inalámbrico  
**PT** Medidas do transmissor sem fio **RU** Размер беспроводного передатчика

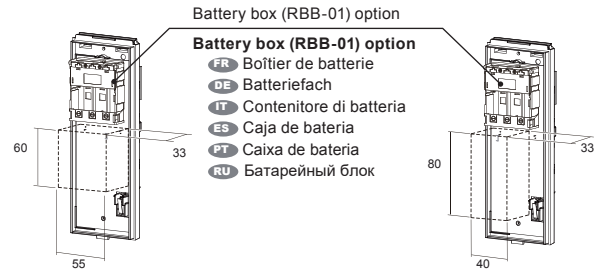

В миллиметрах

## 3-3. Wireless transmitter connection

**FR** Connexion de l'émetteur sans fil **DE** Funksender Anschluss  
**IT** Collegamento trasmettitore wireless **ES** Conexión transmisor inalámbrico  
**PT** Conexão transmissor sem fio **RU** Подключение передатчика

1 Сигналы неисправности и тревоги поступают на 1 вход.

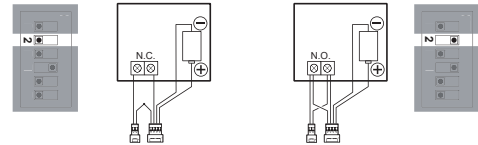

2 Сигнал тревоги поступает на 1 вход.

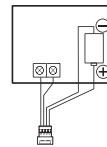

3 Сигналы неисправности и тревоги поступают на 2 входа.

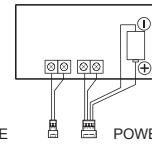

TROUBLE POWER и ALARM

## 3-4. Before mounting

**FR** Avant l' montage **DE** Vor der montage **IT** Prima dell' montaggio  
**ES** Antes de la montaje **PT** Antes da montagem **RU** Перед установкой

1

**- Excessive turn**  
**FR** Tour excessive  
**DE** Übermäßige Wende  
**IT** Svolta eccessiva  
**ES** Giro excesiva  
**PT** Viragem excessiva  
**RU** Чрезмерное усилие

**- Reverse rotation**  
**FR** Rotation inverse  
**DE** Rückwärtsdrehung  
**IT** Rotazione inversa  
**ES** Rotación inversa  
**PT** Rotação reversa  
**RU** Обратное вращение

2

3

4

### 3-5. Battery installation / replacement

- FR Installation des batteries / remplacement
- DE Batterie Installation / Ersatz
- IT Installazione delle batterie / sostituzione
- ES Instalación de baterías / reemplazo
- PT Instalação da bateria / substituição
- RU Установка/замена батарей

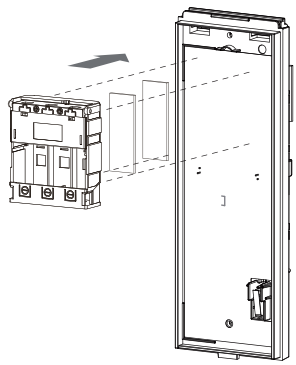

- Reverse polarity**
  - FR Polarité inversée
  - DE Umgekehrte Polarität
  - IT Polarità inversa
  - ES Polaridad inversa
  - PT Polaridade reversa
  - RU Обратная полярность
- Mix old and new**
  - FR Mélanger ancien et nouveau
  - DE Mischen Sie alte und neue
  - IT Mescolare vecchio e nuovo
  - ES Mezclar viejo y nuevo
  - PT Misture velho e novo
  - RU Установка новых и использованных батарей

- ① How to position a battery**
- FR Comment positionner une batterie
  - DE Wie eine Batterie zu positionieren
  - IT Come posizionare una batteria
  - ES Cómo posicionar una batería
  - PT Como posicionar uma bateria
  - RU Как установить батарею

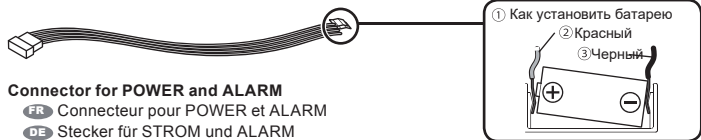

#### Connector for POWER and ALARM

- FR Connecteur pour POWER et ALARM
- DE Stecker für STROM und ALARM
- IT Connettore per ALIMENTAZIONE e ALLARME
- ES Conectores para ALIMENTACIÓN y ALARMA
- PT Conector para ALIMENTAÇÃO e ALARME
- RU Кабель питания и неисправности

- ② Red**
  - FR Rouge
  - DE Rot
  - IT Rosso
  - ES Rojo
  - PT Vermelho
  - RU Красный
- ③ Black**
  - FR Noir
  - DE Schwarz
  - IT Nero
  - ES Negro
  - PT Preto
  - RU Черный

✓См. руководство к RBB-01(опция).

### 3-6. Mounting

- FR Montage
- DE Montage
- IT Montaggio
- ES Montaje
- PT Montagem
- RU Установка

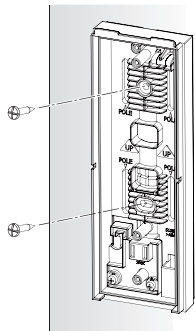

- Wall mount**
- FR Montage mural
  - DE Wandmontage
  - IT Montaje a parete
  - ES Montgem en pared
  - PT Montgem na parede
  - RU На стену

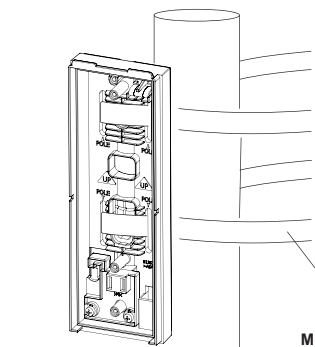

- Pole mount**
- FR Montage sur poteau
  - DE Pfostenmontage
  - IT Montaggio su palo
  - ES Montaje en poste
  - PT Montagem no poste
  - RU На столб
- Metal band ≤ 25 mm (1 inch) in width**
- FR Ruban métallique ≤ 25 mm (1 pouce) de largeur
  - DE Metal-Band ≤ 25mm (1 Zoll) in der Breite
  - IT Metal band ≤25 mm (1 pollice) di larghezza
  - ES Banda de metal ≤25 mm (1 pulgada) de ancho
  - PT Banda de metal ≤25 mm (1 polegada) de largura
  - RU Металлический хомут шириной менее 25 мм

### 3-7. Assembling and wiring

- FR Assemblage et câblage
- DE Zusammenstellung und Verdrahtung
- IT Assemblaggio e cablaggio
- ES Asamblea y cableado
- PT Assembléa e fiação
- RU Сборка и подключение

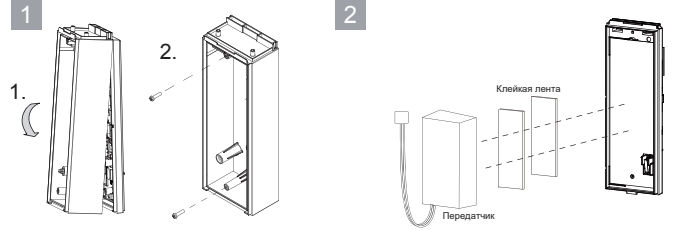

#### 3 Connect

- FR Connecte
- DE Verbinden
- IT Collegare
- ES Conectar
- PT Conetar
- RU Подключение

##### Transmitter side

- FR Côté de l'émetteur
- DE Senderseite
- IT Lato trasmettitore
- ES Lado del transmisor
- PT Lado transmissor
- RU На передатчике

##### Main unit side

- FR Côté de l'unité principale
- DE Hauptgerät -Seite
- IT Lato Unità principale
- ES Lado de unidad principal
- PT Lado unidade principal
- RU На основном блоке



	①	②	③	④	⑤	⑥
FR	Rouge: entrée d'alimentation (+)	Noir: entrée d'alimentation (-)	Blanc: Alarme	Jaune: Alarme	Vert: Problème	Bleu: Problème
DE	Rot: Stromeingang (+)	Schwarz: Stromeingang (-)	Weiß: Alarm	Gelb: Alarm	Grün: Störung	Blau: Störung
IT	Rosso: Potenza assorbita (+)	Nero: Potenza assorbita (-)	Bianco: Allarme	Giallo: Allarme	Verde: Problema	Blu: Problema
ES	Rojo: Entrada de energía (+)	Negro: Entrada de energía (-)	Blanco: Alarma	Amarillo: Alarma	Verde: Problema	Azul: Problema
PT	Vermelho: Entrada de alimentação (+)	Preto: Entrada de alimentação (-)	Branco: Alarme	Amarelo: Alarme	Verde: Problema	Azul: Problema
RU	Красный: Питание (+)	Черный: Питание (-)	Белый: Тревога	Желтый: Тревога	Зеленый: Неисправн.	Синий: Неисправн.

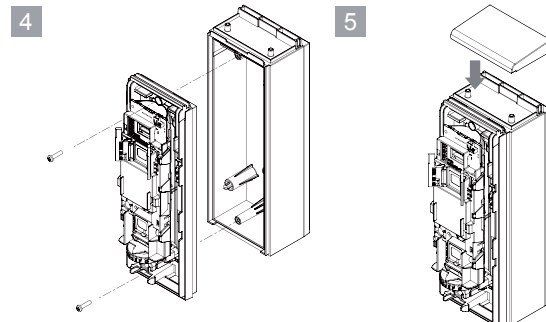

#### Battery Life

- FR Vie de la batterie ; environ fois depuis des années
- DE Batterielebensdauer ; etwa Zeit in Jahren
- IT Durata della batteria ; circa volta dopo anni
- ES Duración de la batería ; aproximadamente el tiempo en años
- PT Vida útil da bateria ; cerca de vez em anos
- RU Срок службы батарей

Тип батарей	МОДЕЛЬ		VXS-R / -RAM		VXS-RDAM	
	Интервал (сек.)	120	5	120	5	5
CR123A (3 V DC, 1300 mAh)	6	5	4	3		
CR2 (3 V DC, 750 mAh)	4	3	2	1		
1/2 AA (3 V DC, 1000 mAh)	5	4	3	2		

Calculations based on ; Single type battery, no power sharing with transmitter, LED OFF and Anti-masking ON.

- FR Calculs basés sur; batterie de type simple, pas de partage du pouvoir avec l'émetteur, LED OFF et Anti-masquage ON
- DE Die Berechnungen basieren auf; Einzelbatterie, keine Machtteilung mit Sender, LED AUS und Anti-Maskierung AUF
- IT I calcoli sulla base; tipo di batteria singola, senza la condivisione del potere con il trasmettitore, il LED OFF e Anti-mascheramento ON
- ES Los cálculos basados en; Tipo de batería sola, sin compartir el poder con el transmisor, el LED OFF y Anti-enmascaramiento EN
- PT Cálculos efectuados com base no; tipo de bateria única, sem divisão de poder com o transmissor, o LED OFF e Anti-mascaramento ON
- RU Расчет выполнен исходя из условий: батареи одного типа, без питания передатчика, индикаторы отключены, антимаширование включено.

# 4 Settings

FR Réglages DE Einstellungen IT Impostazione ES Configuración PT Configuração RU Настройка

## 4-1. PIR detection area

- FR PIR zone de détection DE PIR Erfassungsbereich IT PIR rea di rilevamento
- ES PIR rea de detección PT PIR rea de detecção RU ПИК-область

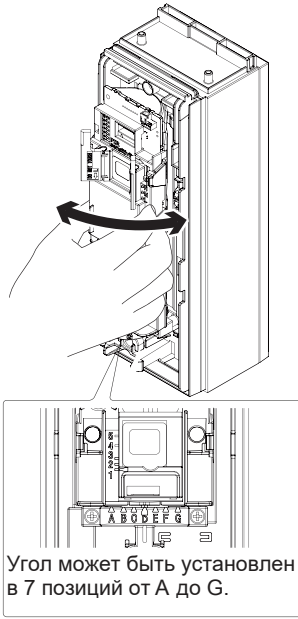

Угол может быть установлен в 7 позиций от А до G.

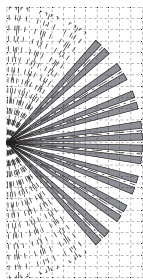

- Factory default**
- FR Défaut
  - DE Werkseinstellung
  - IT Predefinita
  - ES Defecto
  - PT Configuração de fábrica
  - RU По умолчанию

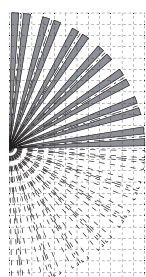
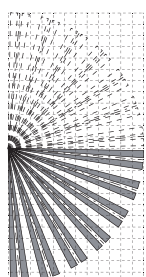
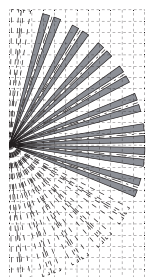
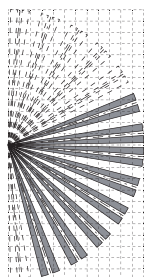
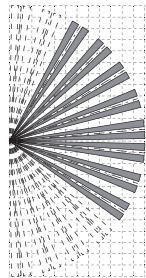
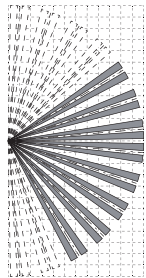

## 4-2. PIR area masking

- FR PIR zone de masquage DE PIR Bereichsmaskierung
- IT PIR mascheramento ES PIR área de enmascaramiento
- PT PIR rea de mascaramento RU Маскирование ПИК-зон

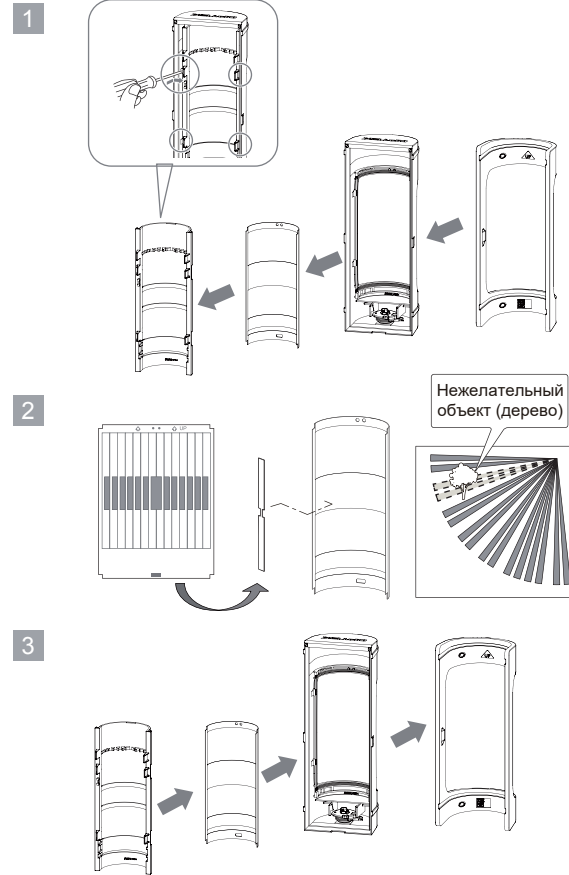

## 4-3. Detection length adjustment

- FR Réglage de la distance de détection DE Länge des Erfassungsbereichs einstellen
- IT Regolazione distanza di rilevamento ES Ajuste de la distancia de detección
- PT Ajuste de extensao da detecção RU Дальность обнаружения

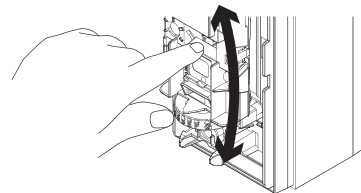

Настройка	Область обнаружения	Чувств. СВЧ
1		
2		
3		
4		
5		

4-4. DIP-переключатели

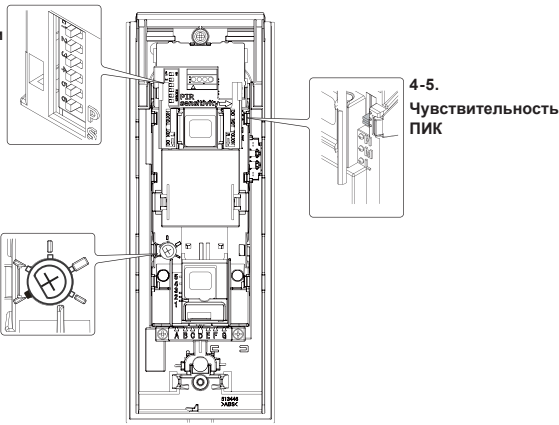

4-4. DIP switch setting

- FR Réglages des interrupteur DIP
- DE Schaltereinstellungen
- IT Impostazioni degli interruttori DIP
- ES Ajuste del conmutador DIP
- PT Ajuste da chave DIP
- RU DIP-переключатели

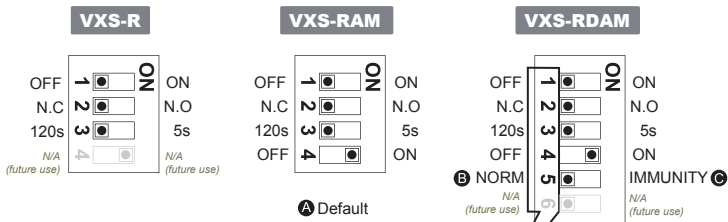

	1	2	3	4
EN	LED	Alarm&Trouble	Battery saving timer	Anti-masking
FR	LED	Alarme&problème	Minuterie d'économie des batteries	Anti-masquage
DE	LED	Alarm&Trouble	Batterie Energiespar-Timer	Anti-masking
IT	LED	Allarme&guasto	Tempo risparmio batteria	Anti-mascheramento
ES	LED	Alarma&problemas	Temporizador de ahorro de batería	Antienmascaramiento
PT	LED	Alarme&problemas	Timer de economia de carga da bateria	Antimascaramento
RU	LED	Тревога/неисправн.	Таймер энергосбережения	Антимаскирование

	5	6
EN	MW immunity	Future use
FR	Immunité-MW	Usage futur
DE	MW-immunität	Zukünftiger Gebrauch
IT	Immunità MW	Utilizzo futuro
ES	Inmunidad MW	Uso futuro
PT	Imunidade MW	Uso futuro
RU	Устойчивость СВЧ	Зарезервировано

	A	B	C
	Default	Normal	Immunity
	Défaut	Normal	Immunité
	Default	Normal	Immunität
	Predefinito	Normale	Immunità
	Defecto	Normal	Inmunidad
	Padrão	Normal	Imunidade
	По умолч.	Стандартн.	Устойчив.

4-5. PIR sensitivity

- FR Sensibilité PIR
- DE PIR-Empfindlichkeit
- IT Sensori all' PIR
- ES Sensibilidad PIR
- PT Sensibilidade do PIR
- RU Чувствительность ПИК

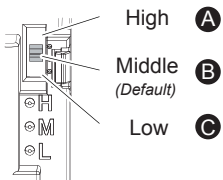

	A	B	C
FR	Haute	Moyen	Faible
DE	Hoch	Mittel	Niedrig
IT	Alta	Media	Bassa
ES	Alta	Media	Baja
PT	Alta	Média	Baixa
RU	Выс.	Средн.	Низк.

5 Checking

- FR Vérification
- DE Überprüfung
- IT Verifica
- ES Comprobación
- PT Checagem
- RU Проверка

5-1. Walk test

- FR Test de marche
- DE Gehtest
- IT Prova di movimento
- ES Prueba de funcionamiento
- PT Test de caminhada
- RU Контрольные проходы

1 Close the cover unit, "WALK TEST" starts automatically.

- FR Fermez l'unité de couverture, "Test de marche" démarre automatiquement.
- DE Schließen Sie die Abdeckeinheit "Gehtest" startet automatisch.
- IT Chiudere l'unità di copertura, "Prova di movimento" avvia automaticamente.
- ES Cierre a colocar la unidad de cubierta, "Prueba de funcionamiento" se inicia automáticamente.
- PT Feche a unidade de cobertura, "Test de caminhada" inicia-se automaticamente.
- RU Когда крышка извещателя закрывается, режим "контрольных проходов" запускается автоматически.

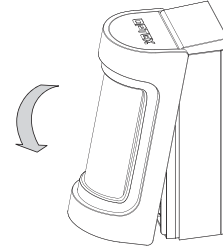

2 Check that LED lights for 2 seconds when the intended object is detected.

- FR Vérifier que les lumières LED pour 2 secondes lorsque l'objet visé est détecté.
- DE Prüfen Sie, ob LED-Leuchten für 2 Sekunden, wenn das beabsichtigte Objekt erkannt wird.
- IT Controllare che le luci LED per 2 secondi quando viene rilevato l'oggetto desiderato.
- ES Comprobar que las luces LED de 2 segundos cuando se detecta el objeto pretendido. !!!
- PT Verifique se as luzes LED para dois segundos o objeto pretendido for detectado.!!!!
- RU Проверьте, что светодиодные индикаторы горят в течение 2 секунд при обнаружении объекта.

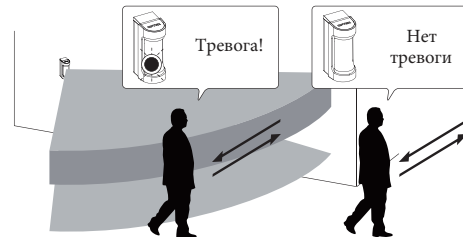

3 "WALK TEST" expires 3 minutes after closing the cover unit, with LED blinks for 5 seconds.

- FR "Test de marche" expire 3 minutes après le fermeture de l'unité de couverture, avec LED clignote pendant 5 secondes.
- DE "Gehtest" gültig bis 3 Minuten nach Abdeckeinheit zu schließen, mit LED für 5 Sekunden blinkt.
- IT "Prova di movimento" scade 3 minuti dopo aver chiuso l'unità di copertura, con LED lampeggia per 5 secondi.
- ES "Prueba de funcionamiento" expira 3 minutos después de cerrar la unidad de cubierta, con el LED parpadea durante 5 segundos.
- PT "Test de caminhada" expira 3 minutos depois de fechar da unidade de cobertura, com LED pisca durante 5 segundos.
- RU Через 3 минуты режим "контрольных проходов" завершится, о чем будет свидетельствовать мигание светодиодных индикаторов в течение 5 секунд.

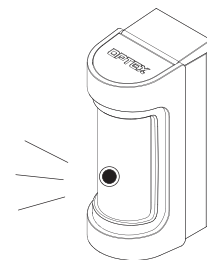

## 5-2. LED indication

- FR LED d'indication DE LED-Anzeige IT Indicazioni LED  
 ES Indicación del LED PT Indicação do LED RU Светодиодный индикатор

### VXS-R

**Warm-up**  
Blinks for 60 sec. or less.

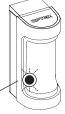

**Alarm**  
Lights for 2 sec.



FR Rouge; **Préparation**; Clignote pendant 60 sec. ou moins!  
 DE Rot; **Aufwärmen**; Blinkt für 60 Sekunden. oder weniger!  
 IT Rosso; **Preparazione**; Lampeggia per 60 sec. o meno!  
 ES Rojo; **Calentamiento**; Parpadea durante 60 sec. o menos!  
 PT Vermelho; **Aquecimento**; Pisca por 60 s ou menos.  
 RU Красный; **прогрев**; мигает примерно 60 секунд.

FR Rouge; **Alarm**; S'allume pendant 2 sec.  
 DE Rot; **Alarme**; Leuchtet für 2 Sekunden.  
 IT Rosso; **Alarm**; Si accende per circa 2 sec.!  
 ES Rojo; **Alarma**; Se enciende durante 2 sec.!  
 PT Vermelho; **Alarme**; Acende por 2 sec.  
 RU Красный; **тревога**; горит 2 секунды

### VXS-RAM

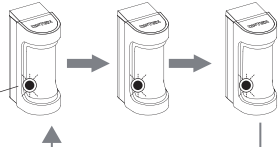

**Masking detection**  
Blinks 3 times & repeats

FR Rouge; **Détection de masquage**; Clignote 3 fois, puis se répète!  
 DE Rot; **Maskierungswahrnehmung**; Blinkt wiederholend dreimal!  
 IT Rosso; **Mascheramento**; Lampeggia 3 volte e quindi ripete il ciclo!  
 ES Rojo; **Mascaramiento**; Parpadea 3 veces y después de repite!  
 PT Vermelho; **Mascaramento**; Pisca 3 vezes e repete.  
 RU Красный; **обнаружение маскирования**; мигает 3 раза, затем повтор

### VXS-RDAM

**Warm-up**  
Blinks for 60 sec. or less.

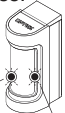

**Alarm**  
Lights for 2 sec.

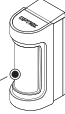

**MW detection**  
Lights for 2 sec.

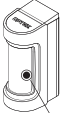

FR Rouge&Jaune; **Préparation**; Clignote pendant 60 sec. ou moins!  
 DE Rot&Gelb; **Aufwärmen**; Blinkt für 60 Sekunden. oder weniger.  
 IT Rosso&Giallo; **Preparazione**; Lampeggia per 60 sec. o meno.  
 ES Rojo&Amarillo; **Calentamiento**; Parpadea durante 60 sec. o menos!  
 PT Vermelho&Amarelo; **Aquecimento**; Pisca por 60 s ou menos.  
 RU Красный и желтый; **прогрев**; мигает примерно 60 секунд.

FR Rouge; **Alarm**; S'allume pendant 2 sec.  
 DE Rot; **Alarme**; Leuchtet für 2 Sekunden.  
 IT Rosso; **Alarm**; Si accende per circa 2 sec.!  
 ES Rojo; **Alarma**; Se enciende durante 2 sec.!  
 PT Vermelho; **Alarme**; Acende por 2 sec.  
 RU Красный; **тревога**; горит 2 секунды

FR Jaune; **Détection hyperfréquence**; S'allume pendant 2 sec.!  
 DE Gelb; **MW-Wahrnehmung**; Leuchtet für 2 Sekunden  
 IT Giallo; **Rilevamento di MW**; Si accende per circa 2 sec.  
 ES Amarillo; **Detección de MW**; Se enciende fijo durante 2 sec.  
 PT Amarelo; **Deteção por MW**; Acende por 2 sec.  
 RU Желтый; **СВЧ-обнаружение**; горит 2 секунды

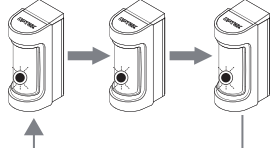

**Masking detection**  
Blinks 3 times & repeats

FR Rouge; **Détection de masquage**; Clignote 3 fois, puis se répète!  
 DE Rot; **Maskierungswahrnehmung**; Blinkt wiederholend dreimal!  
 IT Rosso; **Mascheramento**; Lampeggia 3 volte e quindi ripete il ciclo!  
 ES Rojo; **Mascaramiento**; Parpadea 3 veces y después de repite!  
 PT Vermelho; **Mascaramento**; Pisca 3 vezes e repete.  
 RU Красный; **обнаружение маскирования**; мигает 3 раза, затем повтор

## 6 Detection area

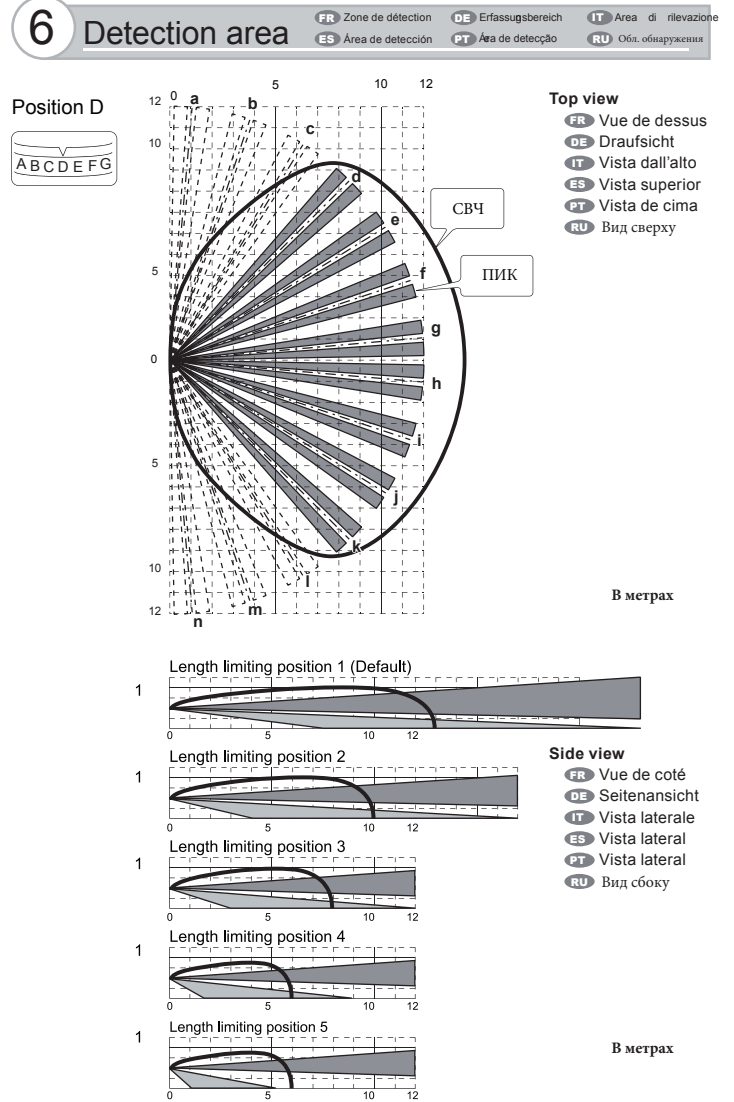

## 7 Specifications

- FR Spécifications DE Spezifikationen IT Specificazioni  
 ES Especificaciones PT Especificações EN Características

Model	VXS-R	VXS-RAM	VXS-RDAM
Detection method	Passive infrared		Passive infrared & Microwave
PIR Coverage	12 m (40 ft) 90° wide / 16 zones		
PIR distance limit	2.5 to 12 m (5 levels)		
Detectable speed	0.3 to 2.0 m / s (1' to 6'7" / s)		
Sensitivity	2.0 °C (3.6 °F) at 0.6 m / s		
Power input	3 to 9 V DC Lithium or Alkaline Battery		
Current draw (except walk test)	9 µA standby / 4 mA max. at 3 V DC	10 µA standby / 4 mA max. at 3 V DC	18 µA standby / 8 mA max. at 3 V DC
Alarm period	2.0 ± 0.1 sec.		
Warm-up period	Approx. 60 sec. (LED blinks)		
Alarm output	N.C. / N.O. Selectable-Solid State Switch 10 V DC 0.01 A max.		
Trouble output	N.C. / N.O. Selectable-Solid State Switch 10 V DC 0.01 A max.		
LED indicator	Red LED ; 1. Warm-up 2. Alarm	Red LED ; 1. Warm-up 2. Alarm 3. Masking detection	Red LED ; 1. Warm-up 2. Alarm 3. Masking detection + Yellow LED ; 1. Warm-up 2. MW detection
	(DIP switch ON or Walk test)		
Operation temperature	-20°C to +60°C (-4°F to +140°F)		-20°C to +45°C (-4°F to +113°F)
Environment humidity	95 % max.		
International protection	IP55		
Mounting	Wall, Pole (Outdoor, Indoor)		
Mounting height	0.8 to 1.2 m (2'7" to 4')		
Weight	500 g (17.6 oz.)		550 g (19.4 oz.)
Accessories	Connector for POWER and ALARM, Connector for TROUBLE, Velcro tape, Screw (4 x 20 mm) x 2, Masking seal x 3		

- Specifications and designs are subject to change without prior notice.  
 • These units are designed to detect an intruder and activate an alarm control panel.  
 Being only a part of a complete system, we cannot accept responsibility for any damages or other consequences resulting from an intrusion.

FR

Modèle	VXS-R	VXS-RAM	VXS-RDAM
Méthode de détection	Infrarouge passif		Infrarouge passif et hyperfréquence
Couverture PIR	12 m (40 ft.) 90° de largeur / 16 zones		
Limite de distance PIR	2,5 à 12 m (5 niveaux)		
Vitesse détectable	0,3 à 2,0 m / s (1' à 6'7" / s)		
Sensibilité	2,0 °C (3.6°F) à 0,6 m / s		
Alimentation	3 à 9 Vcc batterie lithium ou alcaline		
Consommation de courant (Sauf test de marche)	9 µA en veille / 4 mA max. à 3 Vcc	10 µA en veille / 4 mA max. à 3 Vcc	18 µA en veille / 8 mA max. à 3 Vcc
Période d'alarme	2,0 ± 1 sec		
Période de chauffe	Env. 60 sec. (LED clignote)		
Sortie d'alarme	N.C. / N.Ö. État sélectionnable-Solid Commutateur 10 V DC 0,01 A max.		
Sortie problème	N.C. / N.Ö. État sélectionnable-Solid Commutateur 10 V DC 0,01 A max.		
Indicateur LED	LED rouge ; 1. Chauffe 2. Alarm	LED rouge ; 1. Chauffe 2. Alarm 3. Détection de masquage	LED rouge ; 1. Chauffe 2. Alarm 3. Détection de masquage + LED Jaune ; 1. Chauffe 2. Détection de hyperfréquence
	(Interrupteur DIP ON ou Test de marche)		
Température de fonctionnement	-20 °C à +60 °C (-4°F à +140°F)		-20 °C à +45 °C (-4°F à +113°F)
Humidité	95% max.		
Protection Internationale	IP55		
Montage	Mur, poteau (extérieur, intérieur)		
Hauteur de montage	0,8 à 1,2 m (2,7 à 4,0 ft.)		
Poids	500 g (17,6 oz.)		550 g (19,4 oz.)
Accessoires	Connecteur pour POWER et ALARM, Connecteur pour TROUBLE, Bandes velcro, Vis (4 x 20 mm) x 2, joint de masquage x 3		

- Les spécifications et design sont sujets à modifications sans information préalable de notre part.
- Ces appareils sont conçus pour détecter un intrus et pour actionner un panneau de contrôle d'alarme. Comme ils font partie d'un système complet, nous ne pouvons accepter aucune responsabilité pour aucun dommage ou autre conséquence d'une intrusion.

IT

Modello	VXS-R	VXS-RAM	VXS-RDAM
Modalità di rilevazione	Infrarosso passivo		Infrarosso passivo e microonde
Copertura rivelatore PIR	12 m portata in larghezza 90° / 16 zone		
Limiti di distanza	Da 2,5 a 12 m (5 livelli)		
Velocità rilevabile	Da 0,3 a 2,0 m / s		
Sensibilità	2,0°C a 0,6 m / s		
Tensione di alimentazione	Da 3 a 9 Vc.c. batterie al litio o alcaline		
Assorbimento di corrente (Tranne prova di movimento)	9 µA standby / 4 max mA. a 3 Vc.c.	10 µA standby / 4 max mA. a 3 Vc.c.	18 µA standby / 8 mA max. a 3Vc.c.
Tempo di allarme	2,0 ± 1 sec.		
Tempo di riscaldamento	Circa 60 sec. (il LED lampeggia)		
Uscita d'allarme	N.C. / N.Ö. Selezionabile-allo stato solido 10 V CC 0,01 A max.		
Uscita guasto	N.C. / N.Ö. Selezionabile-allo stato solido 10 V CC 0,01 A max.		
Indicatore LED	LED rosso ; 1. Riscaldamento 2. Alarm	LED rosso ; 1. Riscaldamento 2. Alarm 3. Rilevamento di mascheramento	LED rosso ; 1. Riscaldamento 2. Alarm 3. Rilevamento di mascheramento + LED giallo ; 1. Riscaldamento 2. Rilevamento microonde
	(Interruptore DIP ON o Prova di movimento)		
Temperatura di funzionamento	Da -20 a 60°C		Da -20 a 45°C
Umidità ambientale	Massimo 95%		
Protezione Internazionale	IP55		
Posizioni di fissaggio	A parete o su palo (interni o esterni)		
Altezza di fissaggio	Da m 0,8 a m 1,2		
Peso	g 500		g 550
Accessori	Connettore per ALIMENTAZIONE e ALLARME, Connettore per GUASTO, Nastro velcro, Viti (da 4 x 20 mm) x 2, Etichette di mascheramento x 3		

- Le caratteristiche tecniche e l'aspetto del rivelatore sono soggetti a modifiche senza preavviso.
- Questi unità rilevano le intrusioni e inviano un allarme a un pannello di controllo. Essendo tuttavia soltanto componenti di sistemi completi, non accettiamo alcuna responsabilità per eventuali danni o altre conseguenze risultanti da tali intrusioni.

DE

Modell	VXS-R	VXS-RAM	VXS-RDAM
Erkennungsverfahren	Passives Infrarot		Passives Infrarot & Mikrowelle
PIR-Überdeckung	12 m 90° Weite / 16 Zonen		
PIR-Distanzlimit	2,5 to 12 m (5 Stufen)		
Erkennungs-geschwindigkeit	0,3 to 2,0 m / S		
Sensitivität	2,0 °C bei 0,6 m / S		
Stromeinspeisung	3 bis 9 VDC Lithium oder Alkali-Batterie		
Stromaufnahme (Außer Gehtest)	9 µA Standby / 4 mA max. bei 3 VDC	10 µA Standby / 4 mA max. bei 3 VDC	18 µA Standby / 8 mA max. bei 3 VDC
Alarmdauer	2,0 ± 1 Sek.		
Aufwärmphase	Ca. 60 Sek. (LED blinkt)		
Alarmausgabe	N. C. / N. O. Wählbar-Solid-State-Schalter 10 V DC 0,01 A max.		
Trouble-Ausgabe	N. C. / N. O. Wählbar-Solid-State-Schalter 10 V DC 0,01 A max.		
LED-Anzeige	Rote LED ; 1. Aufwärmen 2. Alarme	Rote LED ; 1. Aufwärmen 2. Alarme 3. Masking-Erkennung	Rote LED ; 1. Aufwärmen 2. Alarme 3. Masking-Erkennung + Gelbe LED ; 1. Aufwärmen 2. MW-Erkennung
	(DIP-Einstellung ist ON oder Gehtest)		
Betriebstemperatur	-20 °C to +60 °C		-20 °C to +45 °C
Umgebungs-luftfeuchtigkeit	Max. 95%		
Internationale Schutzarten	IP55		
Montage	Wand, Pfahl (Außen- und Innenbereich)		
Montagehöhe	0,8 - 1,2 m		
Gewicht	500 g		550 g
Zubehör	Stecker für STROM und ALARM, Stecker für STÖRUNG, Klettband, Schrauben (4 x 20 mm) x 2, Maskierungssiegel x 3		

- Die technischen Daten und das Design können ohne vorherige Bekanntgabe geändert werden.
- Diese Geräte sind so konzipiert, dass sie einen Eindringling erkennen und einen Alarm auf dem Bedienfeld aktivieren. Da diese nur Teil eines Gesamtsystems sind, übernehmen wir keine Haftung für Schäden oder sonstige Konsequenzen, die durch einen Eindringling entstehen.

ES

Modelo	VXS-R	VXS-RAM	VXS-RDAM
Método de detección	Infrarrojos pasivos		Infrarrojos pasivos y Microondas
Cobertura PIR	12 m (40 ft) 90° ancho / 16 zonas		
Límite distancia PIR	2,5 a 12 m (5 posiciones)		
Velocidad detectable	0,3 a 2,0 m / s (1' a 6'7" / s)		
Sensibilidad	2,0°C (3.6°F) a 0,6 m / s		
Voltaje de operación	3 a 9 VCC batería de litio o alcalina		
Consumo de corriente (Salvo prueba de funcionamiento)	9 µA espera / 4 mA máx. a 3VCC	10 µA de espera / 4 mA máx. a 3 VCC	18 µA espera / 8 mA máx. a 3 VCC
Periodo alarma	2,0 ± 1 seg.		
Periodo de calentamiento	Aprox. 60 segundos (los LED parpadean)		
Salida alarma	N. C. / N.Ö. Seleccionable-sólido estado del conmutador de 10 VCC 0,01 A máx.		
Salida de problemas	N. C. / N.Ö. Seleccionable-sólido estado del conmutador de 10 VCC 0,01A máx.		
Indicador LED	LED rojo ; 1. Calentamiento 2. Alarma	LED rojo ; 1. Calentamiento 2. Alarma 3. Mascaramiento	LED rojo ; 1. Calentamiento 2. Alarma 3. Mascaramiento + LED amarillo ; 1. Calentamiento 2. Detección de MW
	(Conmutador DIP ON o Prueba de funcionamiento)		
Temperatura de trabajo	-20 °C a +60 °C (-4°F to a 140°F)		-20 °C a +45 °C (-4°F a +113°F)
Humedad ambiente	95% máx.		
Protección Internacional	IP55		
Montaje	Pared, postes (exteriores, interiores)		
Altura de montaje	0,8 a 1,2 m (2,7 a 4,0 ft.)		
Peso	500 g (17,6 oz.)		550 g (19,4 oz.)
Accesorios	Conectores para ALIMENTACIÓN y ALARMA, Conector para PROBLEMA, Cintas de velcro Tornillo (4 x 20 mm) x 2, Máscaras autoadhesivas x 3		

- Las especificaciones y el diseño pueden sufrir modificaciones sin previo aviso.
- Estas unidades han sido diseñadas para detectar intrusos y activar un panel de control de alarma. Al ser sólo una parte de un sistema completo, no podemos aceptar la responsabilidad de ningún daño o consecuencia resultante de una intrusión.

PT

Modelo	VXS-R	VXS-RAM	VXS-RDAM
Método de detecção	Infravermelho Passivo		Infravermelho Passivo & Microondas
Cobertura do PIR	12 m (40 ft.) 90° de largura / 16 zonas		
Limite de distância PIR	2,5 a 12 m (5 níveis)		
Velocidade detectável	0,3 a 2,0 m / s		
Sensitivty	2,0 °C (3,6°F) a 0,6 m / s		
Corrente de entrada	3-9 VDC bateria lítio ou alcalina		
Consumo de corrente (Exceto teste de caminhada)	9 µA standby / 4 mA máx. em 3 VDC	10 µA standby / 4 mA máx. em 3 VDC	18 µA standby / 8 mA máx. em 3 VDC
Consumo de energia	2,0 ±1 sec.		
Período de aquecimento	Approx. 60 seg. (LED pisca)		
Saída de alarme	N.C. / N.O. Estado selecionáveis pelo Sólidos switch 10 V DC 0,01 A máx.		
Saída de problemas	N.C. / N.O. Estado selecionáveis pelo Sólidos switch 10 V DC 0,01 A máx.		
Indicação do LED	LED vermelho; 1. Aquecimento 2. Alarme	LED vermelho; 1. Aquecimento 2. Alarme 3. Mascaramento	LED vermelho; 1. Aquecimento 2. Alarme 3. Mascaramento + LED amarelo; 1. Aquecimento 2. Detecção por MW
	(Chave DIP ON ou teste de caminhada)		
Temperatura de operação	-20 °C a +60 °C (-4°F a +140°F)		-20 °C a +45 °C (-4°F a +113°F)
Umidade ambiente	95% máx.		
Prova de intempéries	IP55		
Montagem	Parede, Poste (Ambiente externo, interno)		
Altura de montagem	0,8 a 1,2 m (2,7 a 4,0 ft.)		
Peso	500 g (17,6 oz.)		550 g (19,4 oz.)
Acessórios	Conector para ALIMENTAÇÃO e ALARME, Conector para PROBLEMA, Fita com velcro, Parafusos (4 x 20 mm) x 2, Selo de mascaramento x 3		

- As especificações e o design estão sujeitos à alteração sem aviso prévio.
- Essas unidades foram projetadas para detectar um intruso e ativar um painel de controle de alarme. Sendo apenas parte de um sistema completo, não podemos aceitar a responsabilidade por quaisquer danos ou outras consequências resultantes de uma intrusão.

RU

Model	VXS-R	VXS-RAM	VXS-RDAM
Способ обнаружения	ПИК		ПИК+ СВЧ
ПИК-область	12 м, угол 90° / 16 зон		
Дальность ПИК-обнаруж.	от 2,5 до 12 м (5 значений)		
Скорость объекта	от 0,3 до 2,0 м / с		
Чувствительность	2,0 °C при 0,6 м / с		
Питание	от 3 до 9 В (от литиевой или щелочной батареи)		
Потребление	9 мкА (ожидание) / 4 мА (макс.) при 3 В	10 мкА (ожидание) / 4 мА (макс.) при 3 В	18 мкА (ожидание) / 8 мА (макс.) при 3 В
Длительность тревоги	2,0 с		
Длительность прогрева	60 с		
Тревожный выход	Н.З./Н.О., 10 В, 0,01 А		
Выход неисправности	Н.З./Н.О., 10 В, 0,01 А		
Светодиодный индикатор	Красный; 1.Прогрев 2.Тревога	Красный; 1.Прогрев 2.Тревога 3.Маскирование	Красный; 1.Прогрев 2.Тревога 3.Маскирование + Желтый; 1.Прогрев 2.СВЧ-обнаружение
	(Chave DIP ON ou teste de caminhada)		
Температура эксплуатац.	от -20 до +60 °C		от -20 до +45 °C
Относительная влажность	95 %		
Степень защиты	IP55		
Установка	на стену или столб		
Высота установки	от 0,8 до 1,2 м		
Масса	500 г		!550 г !!!!!
Принадлежности	Кабель для подключения питания и передачи тревоги, кабель для передачи сигнала неисправности, клейкая лента, винты (4x20 мм), маскирующие пластины x 3		

- Технические характеристики могут быть изменены без предварительного уведомления.

## 8 Dimensions

Dimensions DE Abmessungen IT Dimensionil  
 ES Dimensiones PT Dimensões RU Размеры

